

V5.2

Grupo de Incendios[®]

instinto de protección

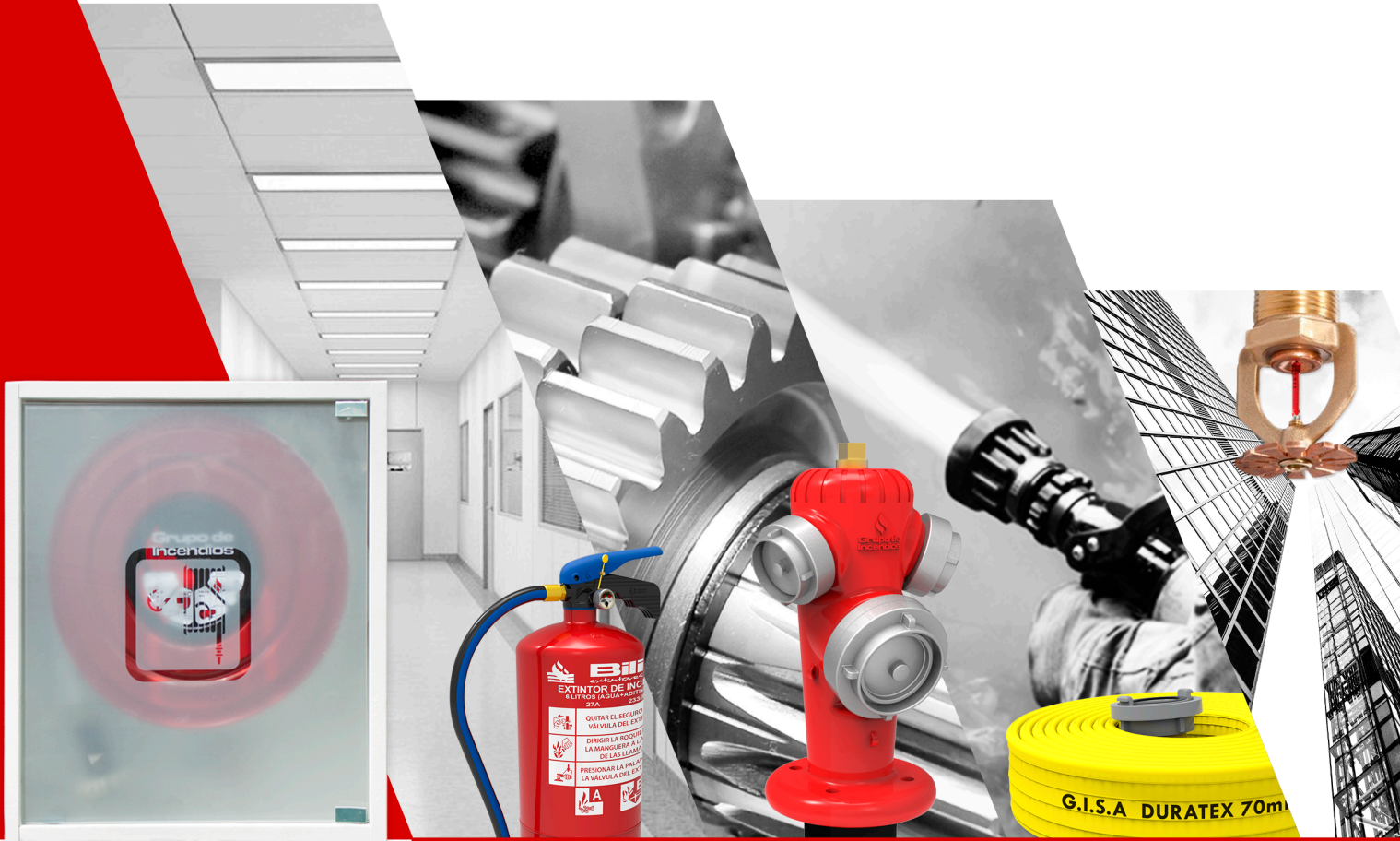

SISTEMAS DE PROTECCIÓN ACTIVA

BOCAS DE INCENDIO EQUIPADAS

<i>Guía Básica de Bocas de Incendios Ø 25 mm.</i>	8
<i>Guía Básica de Bocas de Incendios Ø 45 mm.</i>	20
<i>Guía Básica de Bocas de Incendios Especiales</i>	22
<i>Guía Básica de Bocas de Incendios Ø 33 mm.</i>	24
<i>Soluciones Modulares</i>	26
Serie 680 - Abatibles	
AHYNOA.....	33
PLUS.....	34
STAR.....	35
STARMARK	36
Serie 600 - Abatibles	
HUMPHREY.....	37
Bie's Abatibles	
RIASTAR.....	38
RIASTARE30	39
EBASS	40
STARE30	40
PLUSE30	41
Bie's Abatibles con toma adicional	
STARTAD.....	42
STARTAD30.....	42
Bie's serie exteriores - Ø25mm.	
FIBRA.....	43
FIBRAE30	43
POLI	43
ARCOPLUS	43
ARCOSTAR2V	43
Serie iBox 700 - Abatibles	
IBOX/11.....	44
Serie iBox 800 - Abatibles	
IBOX/21	45
Serie 600 - Fijas	
MAXITEN	46
IMAX	47
STAR/V	48
STAR/VMARK.....	49
T.A.D.	50
BOXFIRE	51
SUNGLASS	52
Serie 500 - Fijas	
WRAN 5.7	53
DOMIN	53
BOXFIRE/5	54
Serie 450 - Fijas	
DOMIN 4.5	55
Serie 280 - Fijas	
IFRONT.....	55

Serie Nobles - Fijas

IBIGLASS.....	56
IBIGLASSMARK	57
OCULTA.....	58

Bies y carretes sin cajón

BASPLUS	59
BASPLUS U.....	59
BASDOMIN.....	59

Sistemas especiales Ø25 mm

GISAPOINT.....	60
MIRAGE.....	60
PEANAS	60

Respuestos Bies

ABATIBLES.....	61
FIJAS	66

Bies abatibles Ø33 mm

STAR3320.....	68
STAR3330.....	68
IBOX/21	68
FIBRA3320	68
GISAPOINT33	68

Bies abatibles. Modelo Francés

FAMILIA IP	69
------------------	----

Bies abatibles Ø19mm

AHYNOA19.....	69
PLUS19.....	69
STAR19.....	69
RIASTAR19.....	69

Bies Serie 630 Ø45 mm

PETTY.....	70
PETTY4530	70
PETTY7020-7030	70

Bies Serie 400 Ø45 mm

MINI15	71
MINI20	71
MINI20M	71

SISTEMAS ALTO RIESGO

Sistemas de alto riesgo Ø25 mm.	77
Sistemas de alto riesgo Ø33 mm.	77
Sistemas de alto riesgo Ø45 mm	77
Repuestos para sistemas de alto riesgo	80
Carros Portamangueras	83

ARMARIOS DE EXTINTOR

Armarios individuales	87
Accesorios para armarios de extintor	92
Columna de servicios Ahynoa	92
Armarios de intemperie	92
Peanas	93
Armarios especiales y recipientes.....	93
Jonesco - Armarios polietileno	95

HIDRANTES

Hidrantes de columna seca	99
Hidrantes bajo nivel de tierra.....	119
Repuestos hidrantes	123
Accesorios hidrantes	122
Codos giratorios	124
Codos fijos.....	124
Reducciones.....	125
Casetas intemperie	125

COLUMNA SECA

Nociones Básicas.....	127
Cofres, marcos y contramarcos	130
Bifurcaciones, llaves de sección y cosecas	131

RACORES Y LANZAS

Racores fundición aluminio	135
Racores estampación aluminio	136
Racores estampación latón.....	137
Racor Storz	138
Racor Guillemin	139
Racor Gost y John Morris.....	140
Lanzas.....	141

GRUPOS DE PRESIÓN

Grupos de presión.....	145
------------------------	-----

MANGUERAS

Mangueras	151
-----------------	-----

EXTINTORES

Extintores CO ₂	165
Extintores POLVO ABC	168
Soportes, fundas y mantas ignífugas	174

ROCIADORES

Cobertura Standard.....	178
Cobertura Extendida	182
Rociadores Residenciales.....	186
Rociadores para Almacenaje	188
Accesorios.....	190

PUESTOS DE CONTROL

Puestos de Control.....	193
Válvulas.....	200

ACOPLAMIENTOS

Acoplamientos.....	205
--------------------	-----

SEÑALIZACIÓN

Carteles fotoluminiscentes.....	223
---------------------------------	-----

EXTINCIÓN AUTOMÁTICA











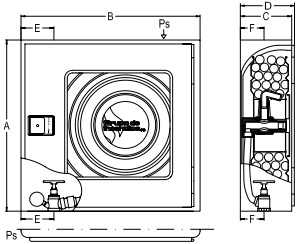

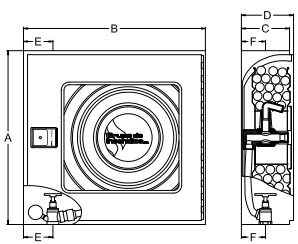
Extinción Automática	229
----------------------------	-----

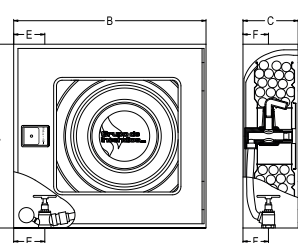

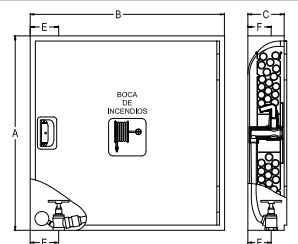

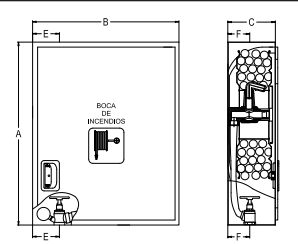

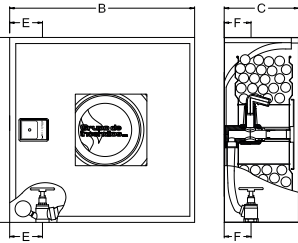

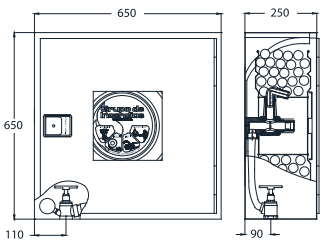



























BOCAS DE INCENDIO EQUIPADAS











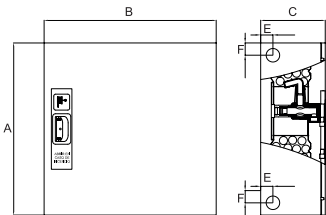

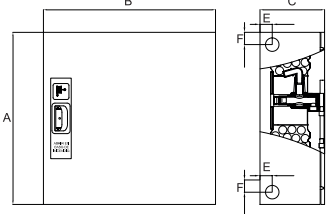
Grupo de Incendios

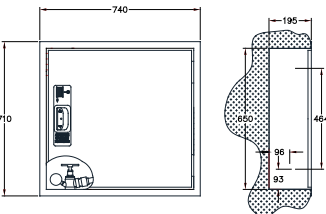

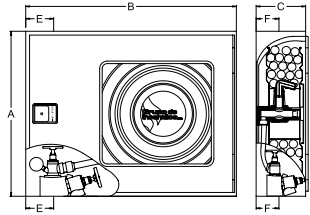

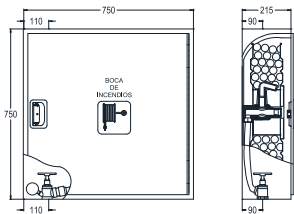

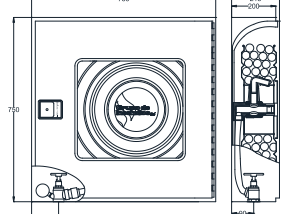

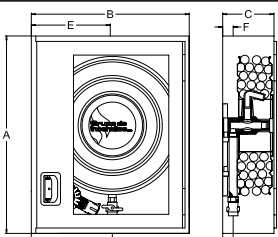

























Guía Básica de Bocas de Incendios Ø 25 mm.

		DIMENSIONES	CARACTERÍSTICAS	K MÍNIMA	ENTRADAS AGUA
		A: 650 mm. B: 680 mm. C: 180 mm. D: 195 mm. E: 110 mm. F: 90 mm.	Cantos redondeados	42	4
		A: 650 mm. B: 680 mm. C: 180 mm. D: 195 mm. E: 110 mm. F: 90 mm.	Todo un clásico	42	4
		A: 650 mm. B: 680 mm. C: 195 mm. E: 110 mm. F: 90 mm.	Bie clásica con puerta encastrada ideal para empotrar	42	4
		A: 750 mm. B: 750 mm. C: 150 mm. E: 110 mm. F: 80 mm	Fondo estrecho	42	4
		A: 750 mm. B: 600 mm. C: 195 mm. E: 110 mm. F: 90 mm.	Primera BIE abatible en formato vertical	42	1
		A: 620 mm. B: 620 mm. C: 250 mm. E: 110 mm. F: 90 mm.	Modelo tradicional STAR con tamaño reducido	42	4
		A: 650 mm. B: 650 mm. C: 250 mm. E: 110 mm. F: 90 mm.	Modelo tradicional STAR 30m con tamaño reducido	42	4











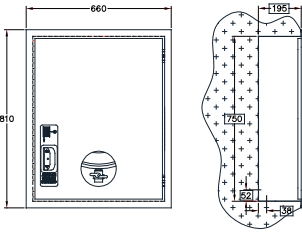

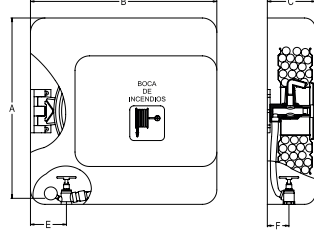
TIPO CARRETE	ACABADO ESTANDAR	VÁLVULA	CARRETE	LANZA	CERRADURA	LATIGUILLO	MANGUERA
Abatible	Cl Rojo Pl Roja	 VLE25	 Ø 525 mm CARPLUS	 LZV2510SR	 CAFGI/ CAFIL	LTG93	 MGS2520RCCM
Abatible	Cl Rojo Pl Beige	 VLE25	 Ø 525 mm CARPLUS	 LZV2510SR	 CAFGIL	LTG93	 MGS2520RCCM
Abatible	Cl Rojo Pl Roja	 VLE25	 Ø 525 mm CARPLUS	 LZV2510SR	 CAFGIL	LTG93	 MGS2520RCCM
Abatible	Cl Rojo Pl Roja	 VLE25	 Ø 625 mm CAREBASS	 LZV2510SR	 CAFGI/ CAFIL	LTG115	 MGS2520RCCM
Abatible	Cl Rojo Pl Roja	 VLE25	 Ø 525 mm CARHUMPHREY	 LZV2510SR	 CAFGIL	LTG75	 MGS2520RCCM
Abatible	Cl Rojo Pl Roja	 VLE25	 Ø 430 mm CARRIARSTAR20	 LZV2510SR	 CAFGI	LTG85	 MGS2520RCCM
Abatible	Cl Rojo Pl Roja	 VLE25	 Ø 525 mm CARRIARSTAR	 LZV2510SR	 CAFGI	LTG95	 MGS2530RCCM

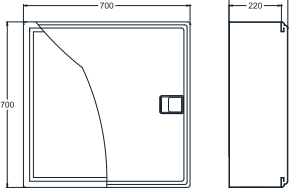

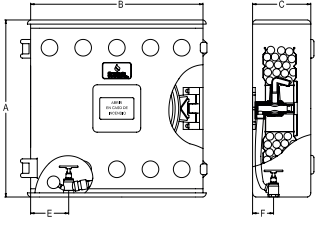

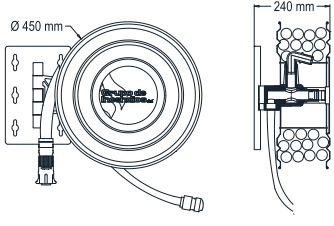

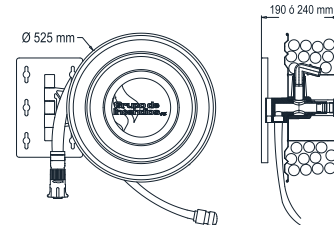

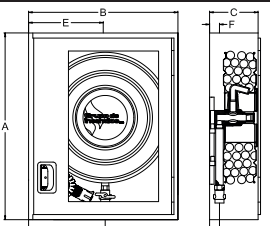





















Guía Básica de Bocas de Incendios Ø 25 mm.

		DIMENSIONES	CARACTERÍSTICAS	K MÍNIMA	ENTRADAS AGUA
		A: 800 mm. B: 800 mm. C: 260 mm. E: 50 mm. F: 50 mm.	BIE de gran robustez con carrete instalado en la puerta. 30 metros de manguera.	42	4
		A: 700 mm. B: 700 mm. C: 260 mm. E: 50 mm. F: 50 mm.	BIE de gran robustez con carrete instalado en la puerta. 20 metros de manguera.	42	4
		A: 650 mm. B: 680 mm. C: 195 mm.	Modelo para empotrar en una sola pieza	42	4
		A: 650 mm. B: 830 mm. C: 195 mm. E: 110 mm. F: 90 mm.	Modelo tradicional STAR con toma adicional	42	4
		A: 750 mm. B: 750 mm. C: 215 mm. E: 110 mm. F: 90 mm.	Modelo tradicional STAR con 30 metros	42	4
		A: 750 mm. B: 750 mm. C: 215 mm. E: 110 mm. F: 90 mm.	Modelo tradicional PLUS con 30 metros	42	4
		A: 750 mm. B: 600 mm. C: 195 mm. E: 300 mm. F: 35 mm.	Entrada de agua mediante barra de aluminio	42	2











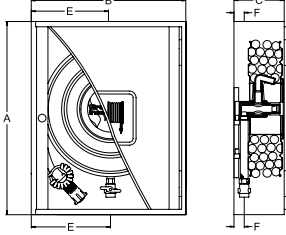

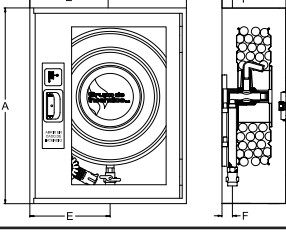
TIPO CARRETE	ACABADO ESTANDAR	VÁLVULA	CARRETE	LANZA	CERRADURA	LATIGUILLO	MANGUERA
Abatible	C\ Beige P\ Beige	 VLE25 BOLAMHTC	 Ø 525 mm CAR530	 LZV2510SR	 CAFGIL	LTG170	 MGS2530RCCM
Abatible	C\ Beige P\ Beige	 VLE25 BOLAMHTC	 Ø 430 / 525 mm CAR525	 LZV2510SR	 CAFGIL	LTG120	 MGS2520RCCM
Abatible	C\ Rojo P\ Roja	 VLE25	 Ø 525 mm CARMARKEM	 LZV2510SR	 CAFGIL	LTG93	 MGS2520RCCM
Abatible	C\ Rojo P\ Beige	 TAD4525 + VLE25	 Ø 525 mm CARPLUS	 LZV2510SR	 CAFGI	LTG108	 MGS2520RCCM
Abatible	C\ Rojo P\ Beige	 VLE25	 Ø 625 mm CAREBASS30	 LZV2510SR	 CAFGIL	LTG115	 MGS2530RCCM
Abatible	C\ Rojo P\ Beige	 VLE25	 Ø 625 mm CAREBASS30	 LZV2510SR	 CAFGIL	LTG115	 MGS2530RCCM
Fijo	C\ Beige P\ Beige	 VLE25 BOLAMHTC	 Ø 525 mm CAR525	 LZV2510SR	 CAFGIL	LTG24	 MGS2520RCCM

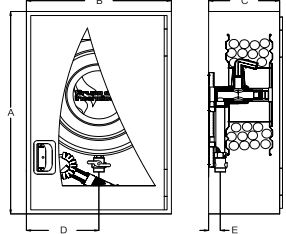

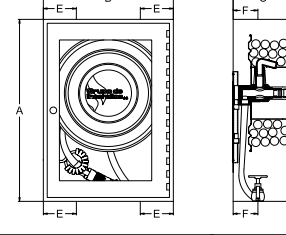

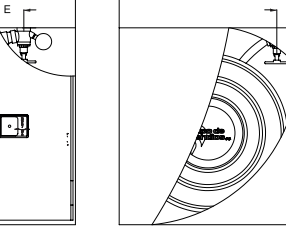

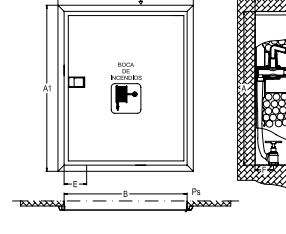

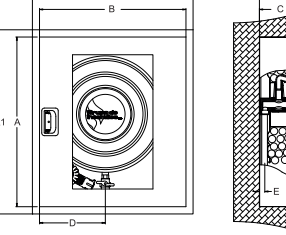

























Guía Básica de Bocas de Incendios Ø 25 mm.

		DIMENSIONES	CARACTERÍSTICAS	K MÍNIMA	ENTRADAS AGUA
 <p>STAR/VMARK</p>		<p>A: 750 mm. B: 600 mm. C: 195 mm. E: 300 mm. F: 35 mm</p>	Especial para empotrar	42	4
 <p>FIBRA</p>		<p>A: 755 mm. B: 745 mm. C: 205 mm. E: 110 mm. F: 90 mm</p>	Especial intemperie	42	4
 <p>FIBRAE30</p>		<p>A: 700 mm. B: 700 mm. C: 260 mm.</p>	Especial intemperie	42	4
 <p>POLI</p>		<p>A: 770 mm. B: 740 mm. C: 255 mm. E: 110 mm. F: 90 mm</p>	Muy resistente a la salitre y a ambientes marinos	42	4
 <p>BASPLUS450 BASPLUS25M450</p>		-	Carrete abatible sin cajón	42	-
 <p>BASPLUS 525 BASPLUS25M525 BASPLUS30M</p>		-	Carrete abatible sin cajón	42	-
 <p>T.A.D</p>		<p>A: 750 mm. B: 600 mm. C: 245 mm. E: 300 mm. F: 35 mm.</p>	Variante STAR/V con TOMA ADICIONAL	42	2









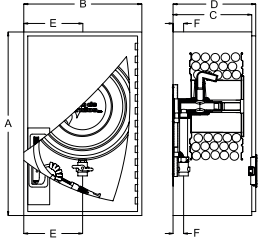

TIPO CARRETE	ACABADO ESTANDAR	VÁLVULA	CARRETE	LANZA	CERRADURA	LATIGUILLO	MANGUERA
Fijo	C\ Beige P\ Beige	 VLE25 BOLAMHTC	 Ø 525 mm CAR525	 LZV2510SR	 CAFIL	LTG24	 MGS2520RCCM
Abatible	C\ Rojo P\ Roja	 VLE25	 Ø 525 mm CARFIBRA	 LZV2510SR	INTEGRADA	LTG75	 MGS2520RCCM
Abatible	C\ Rojo P\ Roja	 VLE25	 Ø 525 mm CARRI STAR	 LZV2510SR	INTEGRADA	LTG95	 MGS2530RCCM
Abatible	C\ Negro P\ Roja	 VLE25	 Ø 525 mm CARFIBRA	 LZV2510SR	INTEGRADA	LTG93 POLI	 MGS2520RCCM
Abatible	-	 VLE25 BOLAMHTC	 Ø 450 mm CAR450	 LZV2510SR	-	LTG93	 MGS2520RCCM MGS2525RCCM
Abatible	-	 VLE25 BOLAMHTC	 Ø 525 mm CAR525	 LZV2510SR	-	LTG93	 MGS2520RCCM MGS2525RCCM MGS2530RCCM
Fijo	C\ Beige P\ Beige	 TAD4525+ VLE25BOLAHTC	 Ø 450 mm CAR450	 LZV2510SR	 CAFIL	LTG24	 MGS2520RCCM

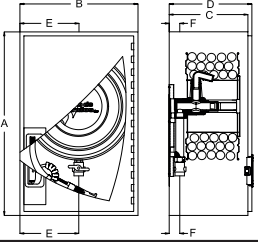

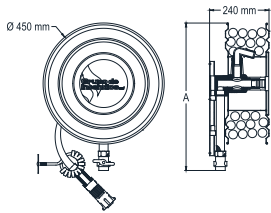

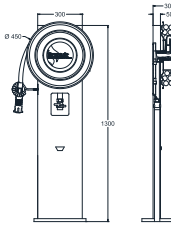

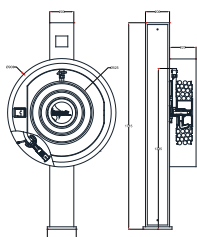
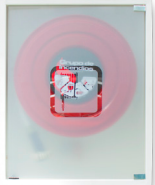
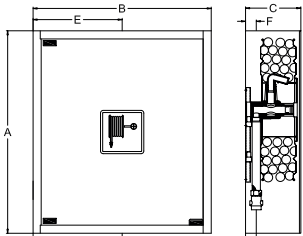

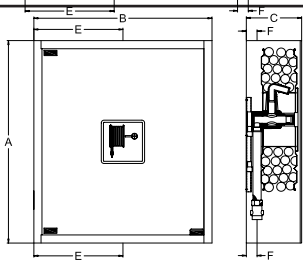





















Guía Básica de Bocas de Incendios Ø 25 mm.

			DIMENSIONES	CARACTERÍSTICAS	K MÍNIMA	ENTRADAS AGUA
			A: 750 mm. B: 600 mm. C: 195 mm. E: 300 mm. F: 35 mm.	Puerta en cristal al ácido con marco estrecho en acero INOX	42	4
			A: 750 mm. B: 600 mm. C: 245 mm. E: 300 mm. F: 35 mm.	Especial intemperie	42	4
			A: 750 mm. B: 500 mm. C: 245 mm. D: 250 mm. E: 35 mm.	Ancho para columnas Puerta encastrada	42	4
			A: 700 mm. B: 500 mm. C: 230 mm. D: 245 mm. E: 110 mm. F: 90 mm.	Ancho para columnas Entrada de agua mediante latiguillo	42	4
			A: 650 mm. B: 280 mm. C: 610 mm. E: 110 mm. F: 70 mm.	Especial espacios reducidos	42	4
			A: 750 mm. A1: 810 mm. B: 600 mm. B1: 660 mm. C: 195 mm. E: 110 mm. F: 97,5 mm.	Puerta y premarco independiente para instalación a la finalización de obra	42	4
			A: 750 mm. A1: 830 mm. B: 600 mm. B1: 724 mm. C: 180 mm. C1: 195 mm. D: 330 mm. E: 35 mm.	Nuevo modelo puerta y premarco independiente. Más robusto.	42	4









TIPO CARRETE	ACABADO ESTANDAR	VÁLVULA	CARRETE	LANZA	CERRADURA	LATIGUILLO	MANGUERA
Fijo	C\ Beige P\ INOX	 VLE25 BOLAMHTC	 Ø 525 mm CAR525	 LZV2510SR	 CERMOL	LTG24	 MGS2520RCCM
Fijo	C\ Beige P\ Beige	 VLE25 BOLAMHTC	 Ø 525 mm CAR525	 LZV2510SR	 CAFIL	LTG24	 MGS2520RCCM
Fijo	C\ Rojo P\ Roja	 VLE25 BOLAMHTC	 Ø 450 mm CAR450	 LZV2510SR	 CAFIL	LTG24	 MGS2520RCCM
Fijo	C\ Rojo P\ Roja	 VLE25 BOLAMHTC	 Ø 450 mm CAR450	 LZV2510SR	 CERMOL	LTG50	 MGS2520RCCM
Fijo	C\ Beige P\ Beige	 VLE25	 Ø 525 mm CAR525	 LZV2510SR	 CAFIL	LTG93 POLI	 MGS2520RCCM
Fijo	C\ Beige P\ INOX	 VLE25 BOLAMHTC	 Ø 525 mm CAR525	 LZV2510SR	 CAFIL	LTG24	 MGS2520RCCM
Fijo	C\ Beige P\ Beige	 VLE25 BOLAMHTC	 Ø 525 mm CAR525	 LZV2510SR	 CAFIL	LTG24	 MGS2520RCCM

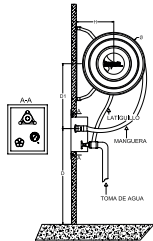

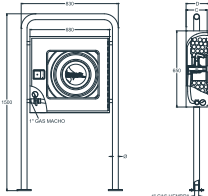

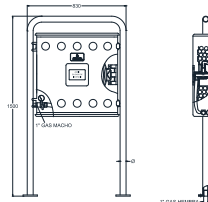

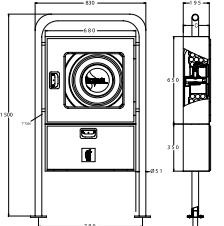

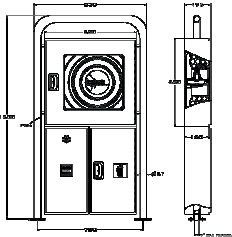













Guía Básica de Bocas de Incendios Ø 25 mm.

		DIMENSIONES	CARACTERÍSTICAS	K MÍNIMA	ENTRADAS AGUA
		A: 700 mm. B: 500 mm. C: 230 mm. D: 245 mm. E: 250 mm. F: 35 mm.	Ancho especial columna	42	2
		A: 700 mm. B: 450 mm. C: 300 mm. D: 310 mm. E: 225 mm. F: 35 mm.	Ancho especial 450	42	2
		-	Carrete fijo sin cajón	42	2
		A: 1300 mm. B: 300 mm. C: 50 mm.	Carrete fijo con peana roja	42	1
		PEANA A: 1700 mm. B: 200 mm. C: 200 mm. ARMARIO: Ø900x200 mm	Carrete fijo con peana inox	42	1
		A: 750 mm. B: 600 mm. C: 195 mm. E: 300 mm. F: 35 mm.	Especial para empotrar Idónea para proyectos decorativos CRISTAL 738 X 580 X 5	42	2
		A: 750 mm. B: 660 mm. C: 205 mm. E: 335 mm. F: 35 mm.	Especial para proyectos decorativos CRISTAL 682 X 595 X 5	42	2











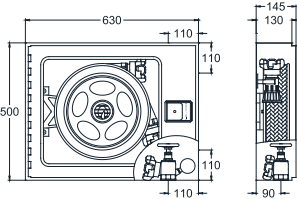

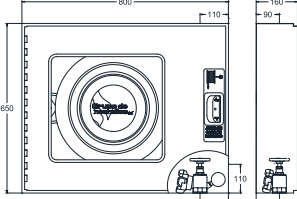
TIPO CARRETE	ACABADO ESTANDAR	VÁLVULA	CARRETE	LANZA	CERRADURA	LATIGUILLO	MANGUERA
Fijo	C\ Roja P\ Roja	 VLE25 BOLAMHTC	 Ø 450 mm CAR450	 LZV2510SR	 CERMOL	LTG24	 MGS2520RCCM
Fijo	C\ Rojo P\ Roja	 VLE25 BOLAMHTC	 Ø 410 mm CARDOMIN4.5	 LZV2510SR	 CERMOL	LTG24	 MGS2520RCCM
Fijo	Rojo	 VLE25 BOLAMHTC	 Ø 450 mm CAR450	 LZV2510SR	-	LTG24	 MGS2520RCCM
Fijo	Rojo	 VLE25 BOLAMHTC	 Ø 450 mm CAR450	 LZV2510SR	-	LTG24	 MGS2520RCCM
Fijo	Roja	 VLE25 BOLAMHTC	 Ø 525 mm CAR525	 LZV2510SR	-	LTG24	 MGS2520RCCM
Fijo	C\ Inox P\ Cristal	 VLE25 BOLAMHTC	 Ø 525 mm CAR525	 LZV2510SR	IMAN CON PULSADOR KIT-BISAGRAS IBI	LTG24	 MGS2520RCCM
Fijo	C\ Inox P\ Cristal	 VLE25 BOLAMHTC	 Ø 525 mm CAR525	 LZV2510SR	IMAN CON PULSADOR KIT-BISAGRAS IBI	LTG24	 MGS2520RCCM

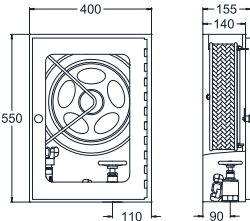

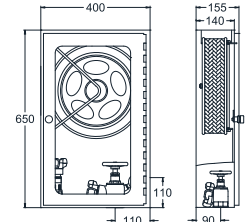

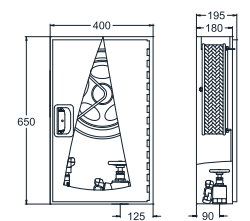

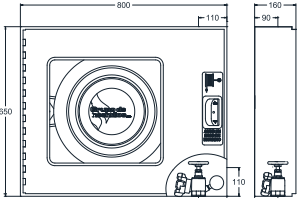

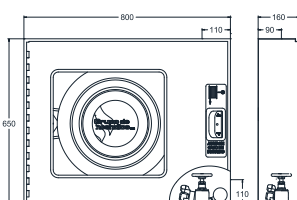

























Guía Básica de Bocas de Incendios Ø 25 mm.

		DIMENSIONES	CARACTERÍSTICAS	K MÍNIMA	ENTRADAS AGUA
 <p>OCULTA</p>		<p>Caja: 290x225x140 NECESARIO HUECO DETRÁS DE LA PARED PARA INSTALAR CARRETE</p>	<p>Dimensiones mínimas especial para empotrar</p>	42	1
 <p>ARCO PLUS</p>		<p>A: 1500 mm. B: 830 mm. C: 195 mm.</p>	<p>Instalación en grandes superficies o exteriores</p>	42	1
 <p>ARCOPOLI25</p>		<p>A: 1500 mm. B: 830 mm. C: 255 mm.</p>	<p>Instalación en grandes superficies o exteriores</p>	42	1
 <p>ARCOSTAR2V</p>		<p>A: 1500 mm. B: 830 mm. C: 195 mm.</p>	<p>Instalación en grandes superficies o exteriores</p>	42	1
 <p>ARCOSTARMARK</p>		<p>A: 1500 mm. B: 830 mm. C: 195 mm.</p>	<p>Instalación en grandes superficies o exteriores</p>	42	1









TIPO CARRETE	ACABADO ESTANDAR	VÁLVULA	CARRETE	LANZA	CERRADURA	LATIGUILLO	MANGUERA
Fijo o Abatible	C\ Inox P\ Cristal	 0003040016	 525 mm CAR525	 LZV25CLSR	IMAN CON PULSADOR KIT-BISAGRAS IBI	2 X LTG93	 MGS2520RCCM
Abatible	C\ Rojo P\ Beige Arco\ Inox	 VLE25BOLAMH	 Ø 525 mm CARPLUS	 LZV2510SR	 CAFGIL	LTG93	 MGS2520RCCM
Abatible	C\ Negro P\ Rojo Arco\ Inox	 VLE25BOLAMH	 Ø 525 mm CARFIBRA	 LZV2510SR	INTEGRADA	LTG93_POLI	 MGS2520RCCM
Abatible	C\ Rojo P\ Rojo Arco\ Inox	 VLE25BOLAMH	 Ø 525 mm CARPLUS	 LZV2510SR	 CAFGIL	LTG93	 MGS2520RCCM
Abatible	C\ Beige P\ Beige Arco\ Beige	 VLE25BOLAMH	 525 mm CAR525	 LZV2510SR	 CAFGIL	AMEDIDA	 MGS2520RCCM

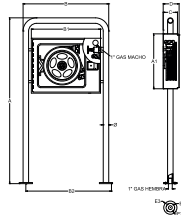

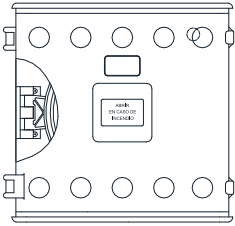

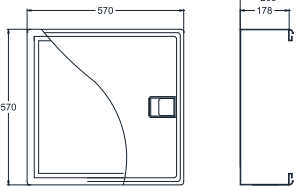

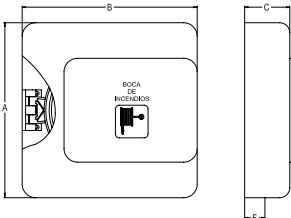

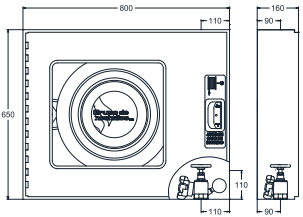













Guía Básica de Bocas de Incendios Ø 45 mm.

		DIMENSIONES	CARACTERÍSTICAS	K MÍNIMA	ENTRADAS AGUA
		A: 630 mm. B: 500 mm. C: 130 mm.	BIE Estándar 45	85	4
		A: 800 mm. B: 650 mm. C: 160 mm.	BIE Estándar 45 30 m. de manguera	85	4
		A: 400 mm. B: 550 mm. C: 140 mm.	Ancho especial 400	85	2
		A: 400 mm. B: 650 mm. C: 140 mm.	Ancho especial 400	85	2
		A: 400 mm. B: 650 mm. C: 180 mm.	Ancho especial 400. Para adosar armario extintor.	85	2
		A: 800 mm. B: 650 mm. C: 160 mm.	BIE con válvula 70 2 1/2" 20 metros	-	2
		A: 800 mm. B: 650 mm. C: 160 mm.	BIE con válvula 70 2 1/2" 30 metros	-	2



TIPO CARRETE	ACABADO ESTANDAR	VÁLVULA	DEVANADERA	LANZA	CERRADURA	MANGUERA	UBICACIÓN
Abatible	C\ Rojo P\ Beige	 VLE45	 Ø 350 mm DV350	 LZV45	 CAFGIL	 MG4520RC	SUPERFICIE O EMPOTRADO
Abatible	C\ Rojo P\ Beige	 VLE45	 Ø 525 mm DV525	 LZV45	 CAFGIL	 MG4530RC	SUPERFICIE O EMPOTRADO
Abatible	C\ Rojo P\ Beige	 VLE45	 Ø 350 mm DV350	 LZV45	 CERMOL	 MG4515RC	SUPERFICIE O EMPOTRADO COLUMNAS
Abatible	C\ Rojo P\ Beige	 VLE45	 Ø 350 mm DV350	 LZV45	 CERMOL	 MG4520RC	SUPERFICIE O EMPOTRADO COLUMNAS
Abatible	C\ Rojo P\ Beige	 VLE45	 Ø 350 mm DV350	 LZV45	 CERMOL	 MG4520RC	ESPECIAL PARA MÓDULOS CON EXTINTOR
Abatible	C\ Rojo P\ Beige	 VLE70	 Ø 525 mm DV525_70	 LZAL70	 CAFGIL	 MG7020RC	SUPERFICIE O EMPOTRADO GRANDES DEMANDAS DE AGUA
Abatible	C\ Rojo P\ Beige	 VLE70	 Ø 525 mm DV525_70	 LZAL70	 CAFGIL	 MG70320RC	SUPERFICIE O EMPOTRADO GRANDES DEMANDAS DE AGUA

Guía Básica de Bocas de Incendios Especiales



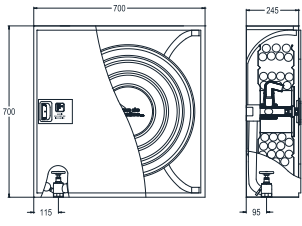

		DIMENSIONES	CARACTERÍSTICAS	K MÍNIMA	ENTRADAS AGUA
 <p>ARCOPETTY</p>		<p>A: 1500 mm. B: 780 mm. C: 130 mm.</p>	<p>Instalación en grandes superficies o exteriores</p>	85	1
 <p>POLI4520</p>		<p>A: 770 mm. B: 740 mm. C: 255 mm. E: 110 mm. F: 90 mm</p>	<p>Muy resistente al salitre y ambientes marinos</p>	85	2
 <p>FIBRA4520</p>		<p>A: 570 mm. B: 570 mm. C: 205 mm. E: 110 mm. F: 90 mm.</p>	<p>Muy resistente al salitre y ambientes marinos</p>	85	2
 <p>FIBRA45LN</p>		<p>A: 755 mm. B: 745 mm. C: 205 mm. E: 110 mm. F: 90 mm</p>	<p>Muy resistente al salitre y ambientes marinos</p>	85	2
 <p>PETTY20LN</p>		<p>A: 800 mm. B: 650 mm. C: 160 mm.</p>	<p>Con manguera 3 capas LUNEX</p>	85	2

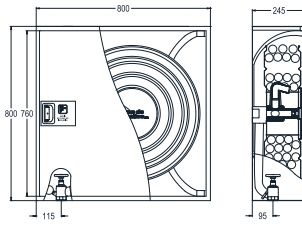
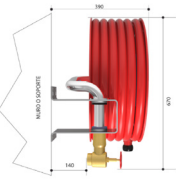
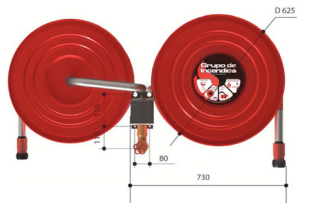
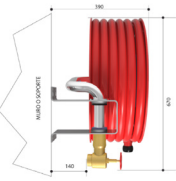
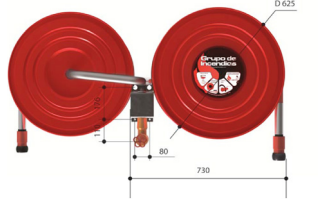



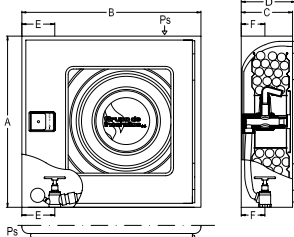

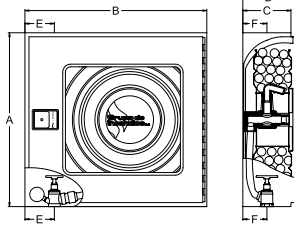

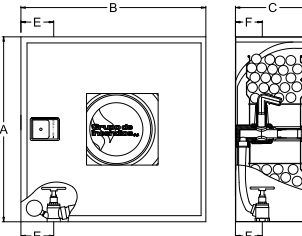

TIPO CARRETE	ACABADO ESTANDAR	VÁLVULA	CARRETE	LANZA	CERRADURA	MANGUERA	UBICACIÓN
Abatible	C\ Rojo P\ Beige Arcol Inox	 VLE45BOLAMHTC	 Ø 350 mm DV350	 LZV45	 CAFGIL	 MG4520RC	EXTERIORES INSTALACIÓN EN SUPERFICIE HORIZONTAL
Abatible	C\ Negro P\ Roja	 VLE45	 Ø 350 mm DV350	 LZV45	INTEGRADA	 MG4520RC	EXTERIORES AMBIENTES CORROSIVOS INSTALACIÓN EN SUPERFICIE
Abatible	C\ Rojo P\ Roja	 VLE45	 Ø 350 mm DV350	 LZV45	-	 MG4520RC	EXTERIORES AMBIENTES CORROSIVOS INSTALACIÓN EN SUPERFICIE
Abatible	C\ Rojo P\ Roja	 VLE45	 Ø 525 mm DV525	 LZV45	INTEGRADA	 MGLNX4520RC	EXTERIORES AMBIENTES CORROSIVOS INSTALACIÓN EN SUPERFICIE
Abatible	C\ Rojo P\ Beige	 VLE45	 Ø 525 mm DV525	 LZV45	 CAFGIL	 MGLNX4520RC	INSTALACIÓN EN SUPERFICIE













Guía Básica de Bocas de Incendios Ø 33 mm.

		DIMENSIONES	CARACTERÍSTICAS	K MÍNIMA	ENTRADAS AGUA
		A: 700 mm. B: 700 mm. C: 245 mm.	BIE Exportación MANGUERA Ø33	-	2
		A: 800 mm. B: 800 mm. C: 245 mm.	BIE Exportación MANGUERA Ø33	-	2
		A: 670 mm. B: 730 mm. C: 390 mm.	BIE Exportación MANGUERA Ø33	-	1
		A: 670 mm. B: 730 mm. C: 390 mm.	BIE Exportación MANGUERA Ø33	-	1

Guía Básica de Bocas de Incendios Ø 19 mm.

		DIMENSIONES	CARACTERÍSTICAS	K MÍNIMA	ENTRADAS AGUA
		A: 650 mm. B: 680 mm. C: 180 mm. D: 195 mm. E: 110 mm. F: 90 mm.	Cantos redondeados. Manguera semirrígida 19 mm.	-	4
		A: 650 mm. B: 680 mm. C: 180 mm. D: 195 mm. E: 110 mm. F: 90 mm.	Manguera semirrígida 19 mm.	-	4
		A: 620 mm. B: 620 mm. C: 250 mm. E: 110 mm. F: 90 mm.	Modelo tradicional STAR con tamaño reducido. Manguera semirrígida 19 mm.	-	4







TIPO CARRETE	ACABADO ESTANDAR	VÁLVULA	CARRETE	LANZA	CERRADURA	MANGUERA	UBICACIÓN
Abatible	C\ Roja P\ Beige	VLE25BOLAMH	 Ø 625 mm	 LZAL45SR	 CAFGIL	-	SUPERFICIE O EMPOTRADO
Abatible	C\ Rojo P\ Beige	VLE25BOLAMH	 Ø 625 mm	 LZAL45SR	 CAFGIL	-	SUPERFICIE O EMPOTRADO
Abatible	-	VLE25BOLAMH	 Ø 625 mm	 LZAL45SR	-	-	INSTALACIÓN EN SUPERFICIE
Abatible	-	VLE25BOLAMH	 Ø 625 mm	 LZAL45SR	-	-	INSTALACIÓN EN SUPERFICIE

TIPO CARRETE	ACABADO ESTANDAR	VÁLVULA	CARRETE	LANZA	CERRADURA	MANGUERA	UBICACIÓN
Abatible	C\ Rojo P\ Roja	 VLE25	 Ø 525 mm CARPLUS	 LZ19CSL	 CAFGI/ CAFGIL	-	PASILLOS INSTALACIÓN EN SUPERFICIE
Abatible	C\ Rojo P\ Beige	 VLE25	 Ø 525 mm CARPLUS	 LZ19CSL	 CAFGIL	-	PASILLOS INSTALACIÓN EN SUPERFICIE EMPOTRADA
Abatible	C\ Rojo P\ Roja	 VLE25	 Ø 525 mm CARRIARSTAR 20	 LZ19CSL	 CAFGI/ CAFGIL	-	INSTALACIÓN EN SUPERFICIE EMPOTRADA

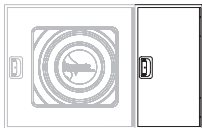
Soluciones modulares

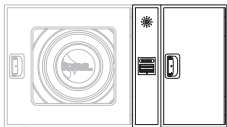
Grupo de Incendios le ofrece una gran variedad de soluciones modulares en extinción. Consulte con nuestro departamento comercial para crear su centro de extinción personalizado.

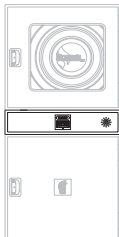

	PLUS 650 x 680 x 180 mm	STAR 650 x 680 x 195 mm	AHYNOA 650 x 680 x 180 mm	RIASTAR 620 x 620 x 250 mm
 Armario de extintor para combinación horizontal	AEB64PLUS 350 x 650 x 180 mm	AEB64STAR 350 x 650 x 195 mm	AHYNOA2HPC 650 x 1000 x 180 mm * Fabricado en una sola pieza. No disponible por separado.	AEB62SPC 620 x 350 x 250 mm
	BIE + Arm. Ext. 650 x 1030 x 180 mm	BIE + Arm. Ext. 650 x 1030 x 195 mm		BIE + Arm. Ext. 620 x 970 x 250 mm
 Armario de extintor para combinación vertical	AEBPHPC 350 x 680 x 180 mm	AEBSHPC 350 x 680 x 195 mm	---	AEB62SPC 620 x 350 x 250 mm
	BIE + Arm. Ext. 1000 x 680 x 180 mm	BIE + Arm. Ext. 1000 x 680 x 195 mm	BIE + Arm. Ext. 970 x 620 x 250 mm	
 Módulo de alarma para combinaciones horizontales	PL/3H 650 x 420 x 180 mm	ST/3H 650 x 420 x 195 mm	AHYNOA3HPC 650 x 1150 x 180 mm * Fabricado en una sola pieza. No disponible por separado.	RST/3H 620 x 420 x 250 mm
	BIE+Alarma+Arm. Ext. 650 x 1100 x 180 mm	BIE+Alarma+Arm. Ext. 650 x 1100 x 195 mm		BIE+Alarma+Arm. Ext. 620 x 1040 x 250 mm
 Armario de extintor + alarma	PL/3V 650 x 680 x 180 mm	ST/3V 650 x 680 x 195 mm	AHYNOA3VPC 1900 x 680 x 180 mm * Fabricado en una sola pieza. No disponible por separado.	RST/3V 620 x 620 x 250 mm
	BIE+Alarma+Arm. Ext. 1300 x 680 x 180 mm	BIE+Alarma+Arm. Ext. 1300 x 680 x 195 mm		BIE+Alarma+Arm. Ext. 1240 x 620 x 250 mm
 Módulo de alarma para combinaciones verticales	MAVPLUS 150 x 680 x 180 mm	MAVSTAR 150 x 680 x 195 mm	---	MAVRIA 150 x 620 x 250 mm
	BIE+Alarma 800 x 680 x 180 mm	BIE+Alarma 800 x 680 x 195 mm	BIE + Alarma 770 x 620 x 250 mm	
 Armario de extintor doble combinaciones verticales	AEBPDOB 650 x 680 x 180 mm	AEBSDOB 650 x 680 x 195 mm	---	RSTD0B 620 x 620 x 250 mm
	BIE + Arm. Ext. 1300 x 680 x 180 mm BIE+Alarma+Arm. Ext. 1450 x 680 x 180 mm	BIE + Arm. Ext. 1300 x 680 x 195 mm BIE+Alarma+Arm. Ext. 1450 x 680 x 195 mm	BIE + Arm. Ext. 1240 x 620 x 250 mm BIE+Alarma+Arm. Ext. 1390 x 620 x 250 mm	



RIASTARE30
650 x 650 x 250 mm



HUMPHREY
750 x 600 x 195 mm



IBOX
700 x 700 x 260 mm



IMAX
750 x 600 x 195 mm



STAR/V
750 x 600 x 195 mm

AEB65SPC
650 x 350 x 250 mm

AEBS/VPC
750 x 350 x 195 mm

IBOX/12
700 x 1000 x 260 mm
* Fabricado en una sola pieza. No disponible por separado.

IMAX2H
900 x 750 x 195 mm
* Fabricado en una sola pieza. No disponible por separado.

AEBS/VPC
750 x 250 x 195 mm

BIE + Arm. Ext.
650 x 1000 x 250 mm

BIE + Arm. Ext.
750 x 950 x 195 mm

BIE + Arm. Ext.
750 x 950 x 195 mm

AEB65SPC
350 x 650 x 250 mm

AEBS/VHPC
350 x 600 x 195 mm

AEBS/VHPC
350 x 600 x 195 mm

BIE + Arm. Ext.
1000 x 650 x 250 mm

BIE + Arm. Ext.
1100 x 600 x 195 mm

BIE + Arm. Ext.
1100 x 600 x 195 mm

RST30/3H
650 x 420 x 250 mm

MAHS/V
750 x 250 x 195 mm

IBOX/13
700 x 1150 x 260 mm
* Fabricado en una sola pieza. No disponible por separado.

IMAX3H
750 x 1050 x 195 mm
* Fabricado en una sola pieza. No disponible por separado.

MAHS/V
750 x 250 x 195 mm

BIE+Alarma+Arm. Ext.
650 x 1070 x 250 mm

BIE + Alarma
750 x 850 x 195 mm

BIE + Alarma
750 x 850 x 195 mm

RST30/3V
650 x 650 x 250 mm

S/VAEX
750 x 600 x 195 mm

IMAX3V
600 x 1500 x 195 mm
* Fabricado en una sola pieza. No disponible por separado.

S/VAEX
750 x 600 x 195 mm

BIE+Alarma+Arm. Ext.
1300 x 650 x 250 mm

BIE+Alarma+Arm. Ext. montaje horizontal
750 x 1200 x 195 mm
BIE+Alarma+Arm. Ext. montaje Vertical
1500 x 600 x 195 mm

BIE+Alarma+Arm. Ext. montaje horizontal
750 x 1200 x 195 mm
BIE+Alarma+Arm. Ext. montaje Vertical
1500 x 600 x 195 mm

MAVRIA30
150 x 650 x 250 mm

MAVSTAR/V
250 x 600 x 195 mm

MAVSTAR/V
250 x 600 x 195 mm

BIE + Alarma
800 x 650 x 250 mm

BIE + Alarma
1000 x 600 x 195 mm

BIE + Alarma
1000 x 600 x 195 mm

RST30DOB
650 x 650 x 250 mm

AEBS/VDOB
750 x 600 x 195 mm



AEBS/VDOB
750 x 600 x 195 mm

BIE + Arm. Ext.
1300 x 650 x 250 mm
BIE+Alarma+Arm. Ext.
1450 x 650 x 250 mm

BIE + Arm. Extintor
1500 x 600 x 195 m
BIE +Alarma+ Arm. Ext.
1750 x 600 x 195 m

BIE + Arm. Extintor
1500 x 600 x 195 mm
BIE +Alarma+ Arm. Ext.
1750 x 600 x 195 mm

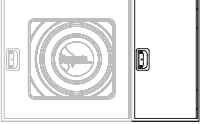
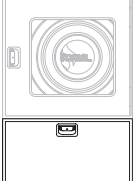
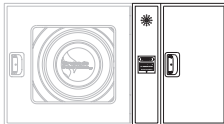

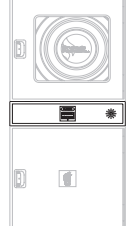
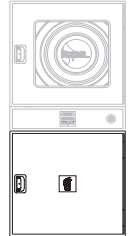



	BOXFIRE / TAD 750 x 600 x 245 mm	BOXFIRE/5 750 x 500 x 245 mm	DOMIN 4.5 700 x 450 x 300 mm	DOMIN 700 x 500 x 230 mm
 Armario de extintor para combinación horizontal	BF/2H 750 x 350 x 245 mm	BF/2H 750 x 350 x 245 mm	---	AEB75WPC 700 x 350 x 230 mm
	BIE + Arm. Extintor 750 x 950 x 245 mm	BIE + Arm. Extintor 750 x 850 x 245 mm		BIE + Arm. Extintor 750 x 850 x 230 mm
 Armario de extintor para combinación vertical	AEBBOXHPC 350 x 600 x 245 mm	---	---	---
	BIE + Arm. Extintor 1100 x 600 x 245 mm			
 Módulo de alarma para combinaciones horizontales	MAHBF 750 x 250 x 245 mm	MAHBF/5 750 x 250 x 245 mm	---	MAHWR 700 x 250 x 230 mm
	BIE + Alarma 750 x 850 x 245 mm	BIE + Alarma 750 x 750 x 245 mm		BIE + Alarma 700 x 750 x 230 mm
 Armario de extintor + alarma	BF/3 750 x 600 x 245 mm	BF/5/3 750 x 500 x 245 mm	---	WRAN/3 700 x 500 x 230 mm
	BIE+Alarma+Arm. Ext. Montaje Horizontal 750 x 1200 x 245 mm BIE+Alarma+Arm. Ext. Montaje Vertical 1500 x 600 x 245 mm	BIE+Alarma+Arm. Ext. Montaje Horizontal 750 x 1000 x 245 mm BIE+Alarma+Arm. Ext. Montaje Vertical 1500 x 500 x 245 mm		BIE+Alarma+Arm. Ext. Montaje Vertical 1400 x 500 x 230 mm
 Módulo de alarma para combinaciones verticales	MAVBF 250 x 600 x 245 mm	MAVBF/5 250 x 500 x 245 mm	---	MVWRAN 250 x 500 x 230 mm
	BIE + Alarma 1000 x 600 x 245 mm	BIE + Alarma 1000 x 500 x 245 mm		BIE + Alarma 950 x 500 x 230 mm
 Armario de extintor doble combinaciones verticales	AEBBOXDOB 750 x 600 x 245 mm	AEBBF/5DOB 750 x 500 x 245 mm	---	AEBWDOB 950 x 500 x 230 mm
	BIE + Arm. Ext. 1500 x 600 x 245 mm BIE+Alarma+Arm. Ext. 1750 x 600 x 245 mm	BIE + Arm. Ext. 1500 x 500 x 245 mm BIE+Alarma+Arm. Ext. 1750 x 500 x 245 mm		BIE + Arm. Ext. 1400 x 500 x 230 mm BIE+Alarma+Arm. Ext. 1650 x 500 x 230 mm

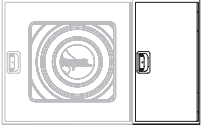
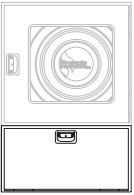
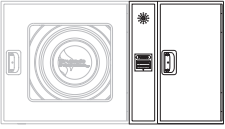

WRAN 5.7 700 x 500 x 230 mm	SUNGLASS 750 x 600 x 195 mm	IBIGLASS 750 x 660 x 205 mm	MAXITEN 750 x 600 x 195 mm	IMAX 750 x 600 x 195 mm
AEB70WRPC 700 x 350 x 230 mm	SG/2H 750 x 250 x 195 mm	IBIGLASS2H 750 x 900 x 205 mm * Fabricado en una sola pieza. No disponible por separado.	MAXITEN2H 750 x 900 x 195 mm * Fabricado en una sola pieza. No disponible por separado.	IMAX2H 750 x 900 x 195 mm * Fabricado en una sola pieza. No disponible por separado.
BIE + Arm. Extintor 750 x 850 x 230 mm	BIE + Arm. Ext. 750 x 950 x 195 mm			
---	AEB5/VHPCI 350 x 600 x 195 mm	1100 x 750 x 205 mm * Fabricado en una sola pieza. No disponible por separado.	---	---
---	BIE + Arm. Ext. 1100 x 600 x 195 mm			
---	MAHS/V 750 x 250 x 195 mm	IBIGLASS3M 750 x 1050 x 205 mm * Fabricado en una sola pieza. No disponible por separado.	MAXITEN3H 750 x 1050 x 195 mm * Fabricado en una sola pieza. No disponible por separado.	IMAX3H 750 x 1000 x 195 mm * Fabricado en una sola pieza. No disponible por separado.
---	BIE + Alarma 750 x 850 x 195 mm			
WRAN/3 700 x 500 x 230 mm	SG/3 750 x 600 x 195 mm	IBIGLASS3V 1500 x 660 x 205 mm * Fabricado en una sola pieza. No disponible por separado.	MAXITEN3H 1500 x 600 x 195 mm * Fabricado en una sola pieza. No disponible por separado.	IMAX3V 1520 x 600 x 195 mm * Fabricado en una sola pieza. No disponible por separado.
BIE+Alarma+Arm. Ext. Montaje Vertical 1400 x 500 x 230 mm	BIE+Alarma+Arm. Ext. montaje horizontal 750 x 1200 x 195 mm BIE+Alarma+Arm. Ext. montaje Vertical 1500 x 600 x 195 mm			
MAVWRAN 250 x 500 x 230 mm	MAVSTAR/V 250 x 600 x 195 mm	---	---	---
BIE + Alarma 950 x 500 x 230 mm	BIE + Alarma 1000 x 600 x 195 mm			
AEBWDOB 950 x 500 x 230 mm	AEBSGDOB 750 x 600 x 195 mm	IBIGLASS3MV 1750 x 660 x 205 mm * Fabricado en una sola pieza. No disponible por separado.	MAXITEN3W 1750 x 600 x 195 mm * Fabricado en una sola pieza. No disponible por separado.	IMAX3WPC 1750 x 600 x 195 mm * Fabricado en una sola pieza. No disponible por separado.
BIE + Arm. Ext. 1400 x 500 x 230 mm BIE+Alarma+Arm. Ext. 1650 x 500 x 230 mm	BIE + Arm. Extintor 1500 x 600 x 195 mm BIE +Alarma+ Arm. Ext. 1750 x 600 x 195 mm			

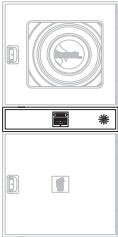

	STARE30 750 x 750 x 215 mm	PLUSE30 750 x 750 x 215 mm	STARMARK 650 x 680 x 195 mm	STAR/VMARK 750 x 600 x 195 mm
	ST302H 750 x 350 x 215 mm	PL302H 750 x 350 x 215 mm	STARMARK2H 650 x 1000 x 195 mm.	STAR/VMARK2H 750 x 900 x 195 mm.
Armario de extintor para combinación horizontal	BIE + Arm. Ext. 750 x 1100 x 215 mm	BIE + Arm. Ext. 750 x 1100 x 215 mm	* Fabricado en una sola pieza. No disponible por separado.	* Fabricado en una sola pieza. No disponible por separado.
	ST302H 350 x 750 x 215 mm	PL302H 350 x 750 x 215 mm	---	---
Armario de extintor para combinación vertical	BIE + Arm. Ext. 1100 x 750 x 215 mm	BIE + Arm. Ext. 1100 x 750 x 215 mm		
	ST30/3H 750 x 600 x 215 mm	PL30/3H 750 x 600 x 215 mm	STARMARK3H 650 x 1150 x 195 mm	STAR/VMARK3H 750 x 1050 x 195 mm
Módulo de alarma para combinación horizontal	BIE + Al. + Arm. Ext. 750 x 1350 x 215 mm	BIE + Al. + Arm. Ext. 750 x 1350 x 215 mm	* Fabricado en una sola pieza. No disponible por separado.	* Fabricado en una sola pieza. No disponible por separado.
	ST30/3V 750 x 750 x 215 mm	PL30/3V 750 x 750 x 215 mm	STARMARK3V 1300 x 680 x 195 mm	STAR/VMARK3V 1500 x 600 x 195 mm
Armario de extintor + alarma	BIE + Al. + Arm. Ext. 1500 x 750 x 215 mm	BIE + Al. + Arm. Ext. 1500 x 750 x 215 mm	* Fabricado en una sola pieza. No disponible por separado.	* Fabricado en una sola pieza. No disponible por separado.
	---	---	STARMARK3W 1500 x 680 x 195 mm * Fabricado en una sola pieza. No disponible por separado.	---
Módulo de alarma para combinación horizontal				
	AEBST30DOB 750 x 750 x 215 mm	AEBPL30DOB 750 x 750 x 215 mm	STARMARK2V 1300 x 680 x 195 mm	STAR/VMARK3W 1750 x 600 x 195 mm
Armario de extintor doble combinación vertical	BIE + Arm. Ext. 1500 x 750 x 215 mm	BIE + Arm. Ext. 1500 x 750 x 215 mm	* Fabricado en una sola pieza. No disponible por separado.	* Fabricado en una sola pieza. No disponible por separado.



IBIGLASSMARK 750 x 600 x 195 mm	OCULTA 290 x 225 x 140 mm	STARTAD 650 x 830 x 195 mm	IFRONT 650x 280 x 610 mm	MINI20M 650 x 400 x 180 mm
IBIGLASSMARK2H 750 x 900 x 195 mm.	---	AEB64STAR 650 x 350 x 195 mm	---	AEB64PLUS 650 x 350 x 180 mm
* Fabricado en una sola pieza. No disponible por separado.	---	BIE + Arm. Ext. 650 x 1180 x 195 mm	---	BIE + Arm. Ext. 650 x 750 x 180 mm
---	OCULTA2V 970 x 300 x 250 * Fabricado en una sola pieza. No disponible por separado.	---	IFRONT2V 970 x 280 x 610 mm * Fabricado en una sola pieza. No disponible por separado.	---
IBIGLASSMARK3H 750 x 1050 x 195 mm	---	MAHSTAR 650 x 150 x 195 mm	---	MAHPLUS 650 x 150 x 180 mm
* Fabricado en una sola pieza. No disponible por separado.	---	BIE + Alarma 650 x 980 x 195 mm	---	BIE + Alarma 650 x 550 x 180 mm
IBIGLASSMARK3V 1500 x 600 x 195 mm	---	---	IFRONT3V 1150 x 280 x 610 mm * Fabricado en una sola pieza. No disponible por separado.	MI/3 650 x 400 x 180 mm
* Fabricado en una sola pieza. No disponible por separado.	---	---	BIE + Alarma + Arm. Ext. 1300 x 400 x 180 mm	---
---	OCULTA3V 1270 x 300 x 250 mm * Fabricado en una sola pieza. No disponible por separado.	---	---	---
IBIGLASSMARK3W 1750 x 600 x 195 mm	---	---	IFRONT4V 1400 x 280 x 810 mm * Fabricado en una sola pieza. No disponible por separado. Dos armarios de extintor para 6 kg polvo y CO ₂	---
* Fabricado en una sola pieza. No disponible por separado.	---	---	---	---



AHYNOA

Diseño cantos redondeados. Dimensiones: 650 x 680 x 180 mm.



Referencia	Armario	Puerta	Precio
AHYNOA	Rojo	Metacrilato Roja	311,55 €
AHYNOAPC	Rojo	Ciega Roja	311,55 €
AHYNOA1115	Rojo	Metacrilato INOX	383,55 €
AHYNOAPC1115	Rojo	Ciega INOX	383,55 €
AHYNOA1515	INOX	Metacrilato INOX	522,55 €
AHYNOAPC1515	INOX	Ciega INOX	522,55 €

Sistemas modulares

Conjunto fabricado en una sola pieza compuesto de BIE AHYNOA + Arm. de extintor.
Dimensiones: 650 x 1000 x 180 mm. AHYNOA 2H.



Referencia	Armario	Puerta	Precio
AHYNOA2HPC	Rojo	Ciega Roja	491,08 €
AHYNOA2HMIX	Rojo	Bie: Metacrilato Roja / Arm. Ext. Ciega Roja	491,08 €
AHYNOA2HPC2115	Rojo	Ciega INOX	579,24 €
AHYNOA2HMIX2115	Rojo	Bie: Metacrilato INOX / Arm. Ext. Ciega INOX	579,24 €
AHYNOA2HPC2515	INOX	Ciega INOX	823,01 €
AHYNOA2HMIX2515	INOX	Bie: Metacrilato INOX / Arm. Ext. Ciega INOX	823,01 €

Conjunto fabricado en una sola pieza compuesto de bie AHYNOA + Alarma + Arm. de extintor.
Dimensiones: 650 x 1150 x 180 mm. AHYNOA 3H.



Referencia	Armario	Puerta	Precio
AHYNOA3HPC	Rojo	Ciega Roja	515,99 €
AHYNOA3HMIX	Rojo	Bie: Metacrilato Roja / Arm. Ciega Roja	515,99 €
AHYNOA3HPC3115	Rojo	Ciega INOX	634,38 €
AHYNOA3HMIX3115	Rojo	Bie: Metacrilato INOX / Arm. Ciega INOX	634,38 €
AHYNOA3HPC3515	INOX	Ciega INOX	932,33 €
AHYNOA3HMIX3515	INOX	Bie: Metacrilato INOX / Arm. Ciega INOX	932,33 €

Los siguientes modelos se realizan en una sola pieza.
LOS CANTOS LATERALES NO SON REDONDEADOS, para poder empotrar.



Conjunto fabricado en una sola pieza compuesto de luz de emergencia + BIE AHYNOA + Arm. para extintor CO₂
Dimensiones: 1900 x 680 x 180 mm

Referencia	Armario	Puerta	Precio
AHYNOA3VPC	Rojo	Ciega Roja	605,96 €
AHYNOA3VPC3115	Rojo	Ciega INOX	738,76 €
AHYNOA3V	Rojo	Metacrilato Rojo	605,96 €



Conjunto fabricado en una sola pieza compuesto de luz de emergencia + BIE AHYNOA + Alarma + Arm. para extintor polvo
Dimensiones: 1900 x 680 x 180 mm

Referencia	Armario	Puerta	Precio
AHYNOA4V	Rojo	PC ROJO	605,96 €
AHYNOA4VINOX	Rojo	PC INOX	1021,51 €



Conjunto fabricado en una sola pieza compuesto de luz de emergencia + BIE AHYNOA + Alarma + Papelera + Arm. para extintor polvo
Dimensiones: 1900 x 680 x 180 mm
Posibilidad de fabricación sin zócalo inferior
Dimensiones: 1700 x 680 x 180 mm

Referencia	Armario	Puerta	Precio
AHYNOA5V	Rojo	PM Rojo	655,50 €
AHYNOA5VPC	Rojo	Ciega Roja	655,50 €
AHYNOA5VPC5115	Rojo	Ciega INOX	852,99 €
AHYNOA5VPC5515	Rojo	PC INOX	1349,57 €

PLUS

Modelo tradicional G.I.S.A. Dimensiones: 650 x 680 x 180 mm.



Referencia	Armario	Puerta	Precio
PLUS	Rojo	Metacrilato Beige	288,00 €
PLUSPC	Rojo	Ciega Roja	288,00 €
PLUS1115	Rojo	Metacrilato INOX	360,01 €
PLUSPC1115	Rojo	Ciega INOX	360,01 €
PLUS1515	INOX	Metacrilato INOX	499,21 €
PLUSPC1515	INOX	Ciega INOX	499,21 €
Referencia	Descripción (DIM: 650 x 680 mm)		Precio
PREMPLUS	Premarco para empotrar plus fabricado en chapa pintada		55,95 €
PREMPLUS35	Premarco para empotrar plus fabricado en INOX		112,38 €

Sistemas modulares

Armario de extintor 6 Kg modelo PLUS. Dimensiones: 650 x 350 x 180 mm

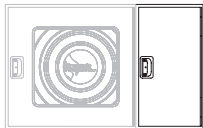

Referencia	Armario	Puerta	Precio
AEB64PLUS	Rojo	Metacrilato Beige	48,54 €
AEB64PPC	Rojo	Ciega Roja	48,54 €
AEB64PLPI	Rojo	Metacrilato INOX	114,23 €
AEB64PPCI	Rojo	Ciega INOX	114,23 €
AEB64PLTI	INOX	Metacrilato INOX	152,32 €
AEB64PCTI	INOX	Ciega INOX	152,32 €
Referencia	Descripción (DIM: 650 x 1030 mm)		Precio
PREMPLUS2H	Premarco para sistema modular plus + arm. de extintor en chapa pintada		88,03 €
PREMPLUS2HINX	Premarco para sistema modular plus + arm. de extintor en INOX		169,25 €

Armario de extintor + alarma fabricado en una pieza modelo PLUS. Dimensiones: 650 x 420 x 180mm

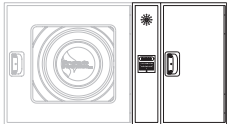

Referencia	Armario	Tapa Alarma	Precio
PL/3H	Rojo	Ciega Roja	97,07 €
PL/3H1115	Rojo	Ciega INOX	228,46 €
PL/3H1515	INOX	Ciega INOX	304,65 €
Referencia	Descripción (DIM: 650 x 1100 mm)		Precio
PREMPLUS3H	Premarco para sistema modular plus + alarma + arm. de extintor en chapa pintada		140,28 €
PREMPLUS3HINX	Premarco para sistema modular plus + alarma + arm. de extintor en INOX		192,42 €

Armario de extintor 6 Kg modelo PLUS. Dimensiones: 350 x 680 x 180 mm



Referencia	Armario	Puerta	Precio
AEBPHPC	Rojo	Ciega Roja	48,54 €
AEBPHPCI	Rojo	Ciega INOX	114,23 €
AEBPHPCTI	INOX	Ciega INOX	152,32 €
Referencia	Descripción (DIM: 1000 x 680 mm)		Precio
PREMPLUS2V	Premarco para sistema modular plus + arm. de extintor en chapa pintada		140,28 €
PREMPLUS2VINX	Premarco para sistema modular plus + arm. de extintor en INOX		192,42 €

Arm. Ext. + Alarma para sistemas verticales modelo PLUS. Dimensiones: 650 x 680 x 180 mm



Referencia	Armario	Puerta	Precio
PL/3V	Rojo	Ciega Roja	120,00 €
PL/3V1115	Rojo	Ciega INOX	197,70 €
PL/3V1515	INOX	Ciega INOX	337,70 €
Referencia	Descripción (DIM: 1300 x 680 mm)		Precio
PREMPLV3V	Premarco para sistema modular plus + alarma + arm. de extintor en chapa pintada		190,78 €
PREMPLV3VINX	Premarco para sistema modular plus + alarma + arm. de extintor en INOX		261,63 €

Alarma para sistemas verticales modelo PLUS. Dimensiones: 150 x 680 x 180 mm



Referencia	Armario	Tapa Alarma	Precio
MAVPLUS	Rojo	Ciega Roja	48,54 €
MAVPLUSPI	Rojo	Ciega INOX	114,23 €
MAVPLUSTI	INOX	Ciega INOX	152,32 €
Referencia	Descripción (DIM: 1450 x 680 mm)		Precio
PREMPLUSMAV	Premarco plus + MAVPLUS + AEBPHPC		190,78 €
PREMPLUSMAVINX	Premarco plus + MAVPLUS + AEBPHPC INOX		261,63 €

Armario para dos extintores modelo PLUS. Dimensiones: 650 x 680 x 180 mm



Referencia	Armario	Puerta	Precio
AEBPDOB	Rojo	Metacrilato Beige	120,00 €
AEBPDOBPC	Rojo	Ciega Roja	120,00 €
AEBPDOBPI	Rojo	Metacrilato INOX	177,89 €
AEBPDOBPCI	Rojo	Ciega INOX	177,89 €
AEBPDOBTI	INOX	Metacrilato INOX	215,96 €
AEBPDOBPCTI	INOX	Ciega INOX	215,96 €
Referencia	Descripción (DIM: 1300 x 680 mm)		Precio
PREMPL/AE2	Premarco para sistema modular plus + armario de extintor doble		190,78 €
PREMPL/AE2INX	Premarco para sistema modular plus + armario de extintor doble		261,63 €



STAR

Ideal para empotrar. Puerta encastrada . Dimensiones: 650 x 680 x 195 mm.



Referencia	Armario	Puerta	Precio
STAR	Rojo	Metacrilato Roja	288,00 €
STARPC	Rojo	Ciega Roja	288,00 €
STAR1115	Rojo	Metacrilato INOX	360,01 €
STARPC1115	Rojo	Ciega INOX	360,01 €
STAR1515	INOX	Metacrilato INOX	499,21 €
STARPC1515	INOX	Ciega INOX	499,21 €
Referencia	Descripción		Precio
PREMSTAR	Premarco para empotrar STAR fabricado en chapa pintada		55,95 €
PREMSTAR35	Premarco para empotrar STAR fabricado en INOX		112,38 €

Sistemas modulares

Armario de extintor 6 Kg modelo STAR. Dimensiones: 650 x 350 x 195 mm

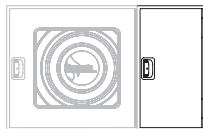

Referencia	Armario	Puerta	Precio
AEB64STAR	Rojo	Metacrilato Roja	48,54 €
AEB64SPC	Rojo	Ciega Roja	48,54 €
AEB64STPI	Rojo	Metacrilato INOX	114,23 €
AEB64SPCI	Rojo	Ciega INOX	114,23 €
AEB64STTI	INOX	Metacrilato INOX	152,32 €
AEB64SCTI	INOX	Ciega INOX	152,32 €
Referencia	Descripción (DIM: 650 x 1030 mm)		Precio
PREMSTAR2H	Premarco para sistema modular STAR + arm. de extintor en chapa pintada		88,03 €
PREMSTAR2HINX	Premarco para sistema modular STAR + arm. de extintor en INOX		169,25 €

Armario de extintor + alarma fabricado en una pieza modelo STAR. Dimensiones: 650 x 420 x 195mm

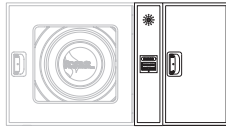

Referencia	Armario	Tapa Alarma	Precio
ST/3H	Rojo	Ciega Roja	97,07 €
ST/3H1115	Rojo	Ciega INOX	228,46 €
ST/3H1515	INOX	Ciega INOX	304,65 €
Referencia	Descripción (DIM: 650 x 1100 mm)		Precio
PREMPLUS3H	Premarco para sistema modular STAR + alarma + arm. de extintor en chapa pintada		140,28 €
PREMPLUS3HINX	Premarco para sistema modular STAR + alarma + arm. de extintor en INOX		192,42 €

Armario de extintor 6 Kg modelo STAR. Dimensiones: 350 x 680 x 195 mm



Referencia	Armario	Puerta	Precio
AEBSHPC	Rojo	Ciega Roja	48,54 €
AEBSHPCI	Rojo	Ciega INOX	114,23 €
AEBSHPCTI	INOX	Ciega INOX	152,32 €
Referencia	Descripción (DIM: 1000 x 680 mm)		Precio
PREMSTAR2V	Premarco para sistema modular STAR + arm. de extintor en chapa pintada		140,28 €
PREMSTAR2VINX	Premarco para sistema modular STAR + arm. de extintor en INOX		192,42 €

Arm. Ext. + Alarma para sistemas verticales modelo STAR. Dimensiones: 650 x 680 x 195 mm

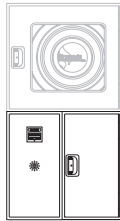

Referencia	Armario	Puerta	Precio
ST/3V	Rojo	Ciega Roja	120,00 €
ST/3V1115	Rojo	Ciega INOX	197,70 €
ST/3V1515	INOX	Ciega INOX	337,70 €
Referencia	Descripción (DIM: 1300x 680 mm)		Precio
PREMPLV3V	Premarco para sistema modular STAR + alarma + arm. de extintor en chapa pintada		190,78 €
PREMPLV3VINX	Premarco para sistema modular STAR + alarma + arm. de extintor en INOX		261,63 €

Alarma para sistemas verticales modelo STAR. Dimensiones: 150 x 680 x 195 mm

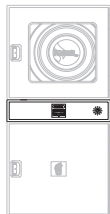

Referencia	Armario	Tapa Alarma	Precio
MAVSTAR	Rojo	Ciega Roja	48,54 €
MAVSTARPI	Rojo	Ciega INOX	114,23 €
MAVSTARI	INOX	Ciega INOX	152,32 €
Referencia	Descripción (DIM: 1450 x 680 mm)		Precio
PREMPLUSMAV	Premarco plus + MAVPLUS + AEBPHPC		190,78 €
PREMPLUSMAVINX	Premarco plus + MAVPLUS + AEBPHPC INOX		261,63 €

Armario para dos extintores modelo STAR. Dimensiones: 650 x 680 x 195 mm



Referencia	Armario	Puerta	Precio
AEBSDOB	Rojo	Metacrilato Roja	120,00 €
AEBSDOBPC	Rojo	Ciega Roja	120,00 €
AEBSDOBPI	Rojo	Metacrilato INOX	177,89 €
AEBSDOBPCI	Rojo	Ciega INOX	177,89 €
AEBSDOBTI	INOX	Metacrilato INOX	215,96 €
AEBSDOBPCTI	INOX	Ciega INOX	215,96 €
Referencia	Descripción (DIM: 1300 x 680 mm)		Precio
PREMPL/AE2	Premarco para sistema modular STAR + armario de extintor doble		190,78 €
PREMPL/AE2INX	Premarco para sistema modular STAR + armario de extintor doble		261,63 €

Bie's serie 680 - Abatibles

STARMARK

Ideal para empotrar. Premarco incluido. BIE de diseño horizontal ABATIBLE.
Variante modelo STAR. Dimensiones: 650 x 680 x 195 mm.



Referencia	Armario-Marco	Puerta	Precio
STARMARK	Rojo	Metacrilato Roja	355,55 €
STARMARKPC	Rojo	Ciega Roja	355,55 €
STARMARK12	Beige	Metacrilato Beige	355,55 €
STARMARKPC12	Beige	Ciega Beige	355,55 €
STARMARK15	INOX	Metacrilato INOX	611,13 €
STARMARKPC15	INOX	Ciega INOX	611,13 €

Sistemas modulares de una sola pieza

Sistema modular horizontal BIE + arm. extintor. Dimensiones: 650 x 1000 x 195 mm

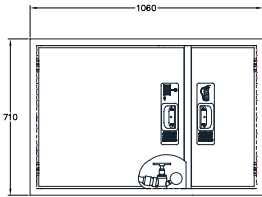

Referencia	Armario-Marco	Puerta	Precio
STARMARK2H	Rojo	Metacrilato Roja	435,55 €
STARMARK2HPC	Rojo	Ciega Roja	435,55 €
STARMARK2H12	Beige	Metacrilato Beige	435,55 €
STARMARK2HPC12	Beige	Ciega Beige	435,55 €
STARMARK2H15	INOX	Metacrilato INOX	635,80 €
STARMARK2HPC15	INOX	Ciega INOX	635,80 €

Dimensión exterior marco: 710 x 1060 mm.

Sistema modular horizontal BIE + arm. extintor + alarma. Dimensiones: 650 x 1150 x 195 mm

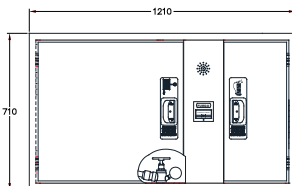

Referencia	Armario-Marco	Puerta	Precio
STARMARK3H	Rojo	Metacrilato Roja	515,30 €
STARMARK3HPC	Rojo	Ciega Roja	515,30 €
STARMARK3H12	Beige	Metacrilato Beige	515,30 €
STARMARK3HPC12	Beige	Ciega Beige	515,30 €
STARMARK3H15	INOX	Metacrilato INOX	765,30 €
STARMARK3HPC15	INOX	Ciega INOX	765,30 €

Dimensión exterior marco: 710 x 1210 mm.

Sistema modular vertical BIE + arm. extintor doble. Dimensiones: 1300 x 680 x 195 mm

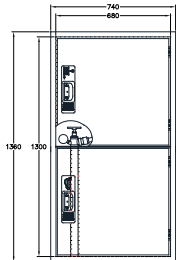

Referencia	Armario-Marco	Puerta	Precio
STARMARK2V	Rojo	Metacrilato Roja	518,20 €
STARMARK2VPC	Rojo	Ciega Roja	518,20 €
STARMARK2V12	Beige	Metacrilato Beige	518,20 €
STARMARK2VPC12	Beige	Ciega Beige	518,20 €
STARMARK2V15	INOX	Metacrilato INOX	765,30 €
STARMARK2VPC15	INOX	Ciega INOX	765,30 €

Dimensión exterior marco: 1360 x 740 mm.

Sistema modular vertical BIE + arm. extintor + alarma. Dimensiones: 1300 x 680 x 195 mm

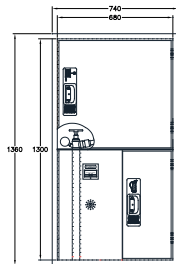

Referencia	Armario-Marco	Puerta	Precio
STARMARK3V	Rojo	Metacrilato Roja	518,20 €
STARMARK3VPC	Rojo	Ciega Roja	518,20 €
STARMARK3V12	Beige	Metacrilato Beige	518,20 €
STARMARK3VPC12	Beige	Ciega Beige	518,20 €
STARMARK3V15	INOX	Metacrilato INOX	765,30 €
STARMARK3VPC15	INOX	Ciega INOX	765,30 €

Dimensión exterior marco: 1360 x 740 mm.

Sistema modular vertical BIE + arm. extintor + alarma. Dimensiones: 1500 x 680 x 195 mm

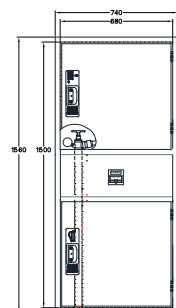

Referencia	Armario-Marco	Puerta	Precio
STARMARK3W	Rojo	Metacrilato Roja	558,20 €
STARMARK3WPC	Rojo	Ciega Roja	558,20 €
STARMARK3W12	Beige	Metacrilato Beige	558,20 €
STARMARK3WPC12	Beige	Ciega Beige	558,20 €
STARMARK3W15	INOX	Metacrilato INOX	825,30 €
STARMARK3WPC15	INOX	Ciega INOX	825,30 €

Dimensión exterior marco: 1560 x 740 mm.



HUMPHREY

BIE de diseño vertical ABATIBLE. Variante modelo STAR/V.
Dimensiones: 750 x 600 x 195 mm.



Referencia	Armario	Puerta	Precio
HUMPHREY	Rojo	Metacrilato Roja	311,55 €
HUMPHREYPC	Rojo	Ciega Roja	311,55 €
HUMPHREY1115	Rojo	Metacrilato INOX	383,55 €
HUMPHREYPC1115	Rojo	Ciega INOX	383,55 €
HUMPHREY1515	INOX	Metacrilato INOX	522,55 €
HUMPHREYPC1515	INOX	Ciega INOX	522,55 €
Referencia	Descripción (DIM: 750 x 600 mm)		Precio
PREMSTAR/V	Premarco para empotrar HUMPHREY fabricado en chapa pintada		55,95 €
PREMSTAR/V35	Premarco para empotrar HUMPHREY fabricado en INOX		112,38 €

Sistemas modulares

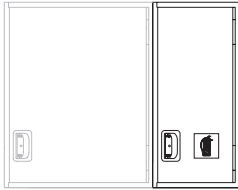

Armario de extintor 6 Kg modelo HUMPHREY. Dimensiones: 750 x 350 x 195 mm

Referencia	Armario	Puerta	Precio
AEBS/VPC	Rojo	Ciega Roja	48,54 €
AEBS/VPCI	Rojo	Ciega INOX	114,23 €
AEBS/VPCTI	INOX	Ciega INOX	152,32 €
Referencia	Descripción (DIM: 750 x 950 mm)		Precio
PREMSTAR/V2H	Premarco para modular HUMPHREY + arm. de extintor en chapa pintada		88,93 €
PREMSTAR/V2HINX	Premarco para modular HUMPHREY + arm. de extintor en INOX		169,25 €

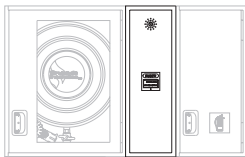

Alarma para sistemas horizontales modelo HUMPHREY. Dimensiones: 750 x 250 x 195 mm

Referencia	Armario	Tapa Alarma	Precio
MAHS/V	Rojo	Ciega Roja	48,54 €
MAHS/VPI	Rojo	Ciega INOX	114,23 €
MAHS/VTI	INOX	Ciega INOX	152,32 €
Referencia	Descripción (DIM: 750 x 1200 mm)		Precio
PREMSTAR/V3H	Premarco para conjunto HUMPHREY + alarma + arm. de extintor en chapa pintada		136,57 €
PREMSTAR/V3HINX	Premarco para conjunto HUMPHREY + alarma + arm. de extintor en INOX		173,80 €



Armario de extintor 6 Kg modelo HUMPHREY. Dimensiones: 350 x 600 x 195 mm

Referencia	Armario	Puerta	Precio
AEBS/VHPC	Rojo	Ciega Roja	48,54 €
AEBS/VHPCI	Rojo	Ciega INOX	114,23 €
AEBS/VHPCTI	INOX	Ciega INOX	152,32 €
Referencia	Descripción (DIM: 1100 x 600 mm)		Precio
PREMSTAR/V2V	Premarco para conjunto HUMPHREY + arm. de extintor en chapa pintada		140,28 €
PREMSTAR/V2VINX	Premarco para conjunto HUMPHREY + arm. de extintor en INOX		192,42 €

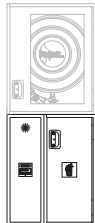

Conjunto auxiliar modelo HUMPHREY compuesto de alarma + armario de extintor
Dimensiones: 750 x 600 x 195 mm

Referencia	Armario	Puerta	Precio
S/VAEX	Rojo	Ciega Roja	97,07 €
S/VAEXI	Rojo	Ciega INOX	228,46 €
S/VAEXTI	INOX	Ciega INOX	304,65 €
Referencia	Descripción (DIM: 1500 x 600 mm)		Precio
PREMS/V3V	Premarco para conjunto HUMPHREY + alarma + arm. de extintor en chapa pintada		185,74 €
PREMS/V3VINX	Premarco para conjunto HUMPHREY + alarma + arm. de extintor en INOX		236,37 €



Alarma para sistemas verticales modelo HUMPHREY. Dimensiones: 250 x 600 x 195 mm

Referencia	Armario	Tapa Alarma	Precio
MAVSTAR/V	Rojo	Ciega Roja	48,54 €
MAVSTAR/VPI	Rojo	Ciega INOX	114,23 €
MAVSTAR/VTI	INOX	Ciega INOX	152,32 €
Referencia	Descripción (DIM: 1000 x 600 mm)		Precio
PREMSTAR/VMAV	Premarco para conjunto HUMPHREY + alarma en chapa pintada		140,28 €
PREMSTAR/VMAVINX	Premarco para conjunto HUMPHREY + alarma en INOX		192,42 €



Armario para dos extintores modelo HUMPHREY. Dimensiones: 750 x 600 x 195 mm

Referencia	Armario	Puerta	Precio
AEBS/VDOB	Rojo	Metacrilato Roja	120,00 €
AEBS/VDOBPC	Rojo	Ciega Roja	120,00 €
AEBS/VDOBPI	Rojo	Metacrilato INOX	177,89 €
AEBS/VDOBPCI	Rojo	Ciega INOX	177,89 €
AEBS/VDOBTI	INOX	Metacrilato INOX	215,96 €
AEBS/VDOBPCTI	INOX	Ciega INOX	215,96 €
Referencia	Descripción (DIM: 1750 x 600 mm)		Precio
PREMSTAR/V3V	Premarco para conjunto HUMPHREY + alarma + arm. de extintor doble en chapa pintada		190,78 €
PREMSTAR/V3VINX	Premarco para conjunto HUMPHREY + alarma + arm. de extintor doble en INOX		261,63 €

RIASTAR

Modelo tradicional RIASTAR con tamaño reducido. Dimensiones: 620 x 620 x 250 mm.



Referencia	Armario	Puerta	Precio
RIASTAR	Rojo	Metacrilato Roja	311,55 €
RIASTARPC	Rojo	Ciega Roja	311,55 €
RIASTAR1115	Rojo	Metacrilato INOX	383,55 €
RIASTARPC1115	Rojo	Ciega INOX	383,55 €
RIASTAR1515	INOX	Metacrilato INOX	522,55 €
RIASTARPC1515	INOX	Ciega INOX	522,55 €

Referencia	Descripción (DIM: 620 x 620 mm)	Precio
PREMRIASTAR	Premarco para empotrar RIASTAR fabricado en chapa pintada	55,95 €
PREMRIASTAR35	Premarco para empotrar RIASTAR fabricado en INOX	112,38 €

Sistemas modulares

Armario de extintor 6 Kg modelo RIASTAR. Dimensiones: 620 x 350 x 250 mm

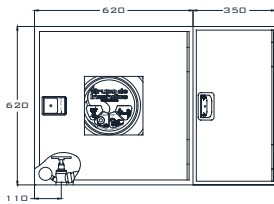

Referencia	Armario	Puerta	Precio
AEB62STAR	Rojo	Metacrilato Roja	68,54 €
AEB62SPC	Rojo	Ciega Roja	68,54 €
AEB62STPI	Rojo	Metacrilato INOX	134,23 €
AEB62SPCI	Rojo	Ciega INOX	134,23 €
AEB62STTI	INOX	Metacrilato INOX	172,32 €
AEB62SCTI	INOX	Ciega INOX	172,32 €

Referencia	Descripción (DIM: 620 x 970 mm)	Precio
PREMRIASTAR2H	Prem. para sistema modular RIASTAR + arm. de ext. en chapa pintada	88,03 €
PREMRIASTAR2HINX	Prem. para sistema modular RIASTAR + arm. de extintor en INOX	169,25 €

Armario de extintor + alarma fabricado en una pieza modelo RIASTAR. Dimensiones: 650 x 420 x 250 mm

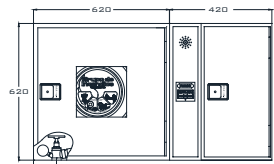

Referencia	Armario	Tapa Alarma	Precio
RST/3H	Rojo	Ciega Roja	97,07 €
RST/3H1115	Rojo	Ciega INOX	228,46 €
RST/3H1515	INOX	Ciega INOX	304,65 €

Referencia	Descripción (DIM: 620 x 1040 mm)	Precio
PREMRIASTAR3H	Prem. para sistema modular RIASTAR + alarma + arm. de extintor en chapa pintada	140,28 €
PREMRIASTAR3HINX	Prem. para sistema modular RIASTAR + alarma + arm. de extintor en INOX	192,42 €

Arm. Ext. + Alarma para sistemas verticales modelo RIASTAR. Dimensiones: 620 x 620 x 250 mm

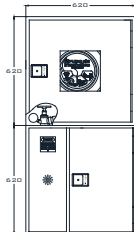

Referencia	Armario	Puerta	Precio
RST/3V	Rojo	Ciega Roja	120,00 €
RST/3V1115	Rojo	Ciega INOX	197,70 €
RST/3V1515	INOX	Ciega INOX	337,70 €

Referencia	Descripción (DIM: 1240 x 620 mm)	Precio
PREMRST/3V	Premarco para sistema modular RIASTAR + alarma + arm. de extintor en chapa pintada	190,78 €
PREMRST/3VINX	Premarco para sistema modular RIASTAR + alarma + arm. de extintor en INOX	261,63 €

Alarma para sistemas verticales modelo RIASTAR. Dimensiones: 150 x 620 x 250 mm

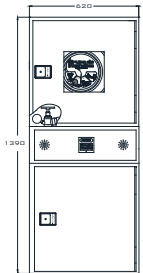

Referencia	Armario	Tapa Alarma	Precio
MAVRIA	Rojo	Ciega Roja	48,54 €
MAVRIAPI	Rojo	Ciega INOX	114,23 €
MAVRIAI	INOX	Ciega INOX	152,32 €

Referencia	Descripción (DIM: 1390 x 620 mm)	Precio
PREMRST3V	Premarco para sistema modular RIASTAR + alarma + arm. de extintor en chapa pintada	195,78 €
PREMRST3VINX	Premarco para sistema modular RIASTAR + alarma + arm. de extintor en INOX	268,63 €

Armario para dos extintores modelo RIASTAR. Dimensiones: 620 x 620 x 250 mm

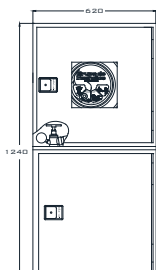

Referencia	Armario	Puerta	Precio
RSTDOB	Rojo	Metacrilato Roja	120,00 €
RSTDOBPC	Rojo	Ciega Roja	120,00 €
RSTDOBPI	Rojo	Metacrilato INOX	177,89 €
RSTDOBPCI	Rojo	Ciega INOX	177,89 €
RSTDOBTI	INOX	Metacrilato INOX	215,96 €
RSTDOBCTI	INOX	Ciega INOX	215,96 €

Referencia	Descripción (DIM: 1240 x 620 mm)	Precio
PREMRST/3V	Premarco para sistema modular RIASTAR + armario de extintor doble	190,78 €
PREMRST/3VINX	Premarco para sistema modular RIASTAR + armario de extintor doble	261,63 €



RIASTARE30

Modelo RIASTAR con 30 m. Tamaño reducido. Dimensiones: 650 x 650 x 250 mm.



Referencia	Armario	Puerta	Precio
RIASTARE30	Rojo	Metacrilato Roja	492,91 €
RIASTARE30PC	Rojo	Ciega Roja	492,91 €
RIASTARE301115	Rojo	Metacrilato INOX	564,02 €
RIASTARE30PC1115	Rojo	Ciega INOX	564,02 €
RIASTARE301515	INOX	Metacrilato INOX	699,45 €
RIASTARE30PC1515	INOX	Ciega INOX	699,45 €

Referencia	Descripción	Precio
PREMRIASTAR30	Premarco para empotrar RIASTAR fabricado en chapa pintada	55,95 €
PREMRIASTAR3035	Premarco para empotrar RIASTAR fabricado en INOX	112,38 €

Sistemas modulares

Armario de extintor 6 Kg modelo RIASTAR. Dimensiones: 650 x 350 x 250 mm

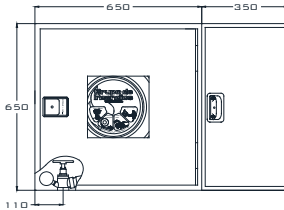

Referencia	Armario	Puerta	Precio
AEB65STAR	Rojo	Metacrilato Roja	68,54 €
AEB65SPC	Rojo	Ciega Roja	68,54 €
AEB65STPI	Rojo	Metacrilato INOX	134,23 €
AEB65SPCI	Rojo	Ciega INOX	134,23 €
AEB65STTI	INOX	Metacrilato INOX	172,32 €
AEB65SCTI	INOX	Ciega INOX	172,32 €

Referencia	Descripción (DIM: 650 x 1000 mm)	Precio
PREMSTAR302H	Prem. para sistema modular RIASTAR + arm. de ext. en chapa pintada	88,03 €
PREMSTAR30INX	Prem. para sistema modular RIASTAR + arm. de extintor en INOX	169,25 €

Armario de extintor + alarma fabricado en una pieza modelo RIASTAR. Dimensiones: 650 x 420 x 250 mm

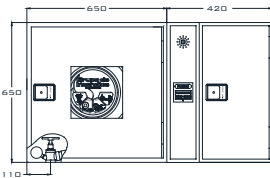

Referencia	Armario	Puerta	Precio
RST30/3H	Rojo	Ciega Roja	97,07 €
RST30/3H1115	Rojo	Ciega INOX	228,46 €
RST30/3H1515	INOX	Ciega INOX	304,65 €

Referencia	Descripción (DIM: 650 x 1070 mm)	Precio
PREMRIASTAR303H	Prem. para sistema modular RIASTAR + alarma + arm. de extintor en chapa pintada	140,28 €
PREMRIASTAR303HINX	Prem. para sistema modular RIASTAR + alarma + arm. de extintor en INOX	192,42 €

Armario de ext. + alarma para sistemas verticales modelo RIASTAR. Dimensiones: 650 x 650 x 250 mm



Referencia	Armario	Puerta	Precio
RST30/3V	Rojo	Ciega Roja	120,00 €
RST30/3V1115	Rojo	Ciega INOX	197,70 €
RST30/3V1515	INOX	Ciega INOX	337,70 €

Referencia	Descripción (DIM: 1300 x 650 mm)	Precio
PREMRST30/V3V	Premarco para sistema modular RIASTAR + alarma + arm. de extintor en chapa pintada	190,78 €
PREMRST30/V3VINX	Premarco para sistema modular RIASTAR + alarma + arm. de extintor en INOX	261,63 €

Alarma para sistemas verticales modelo RIASTAR. Dimensiones: 150 x 650 x 250 mm

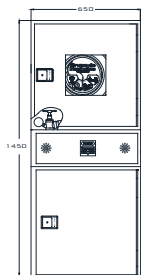

Referencia	Armario	Tapa Alarma	Precio
MAVRIA30	Rojo	Ciega Roja	48,54 €
MAVRIA30PI	Rojo	Ciega INOX	114,23 €
MAVRIA30I	INOX	Ciega INOX	152,32 €

Referencia	Descripción (DIM: 1450 x 650 mm)	Precio
PREMRST30/3V	Premarco para sistema modular RIASTAR + alarma + arm. de extintor en chapa pintada	195,78 €
PREMRST30/3VINX	Premarco para sistema modular RIASTAR + alarma + arm. de extintor en INOX	268,63 €

Armario para dos extintores modelo RIASTAR. Dimensiones: 650 x 650 x 250 mm

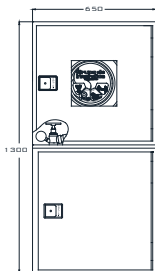

Referencia	Armario	Puerta	Precio
RST30DOB	Rojo	Metacrilato Roja	120,00 €
RST30DOBPC	Rojo	Ciega Roja	120,00 €
RST30DOBPI	Rojo	Metacrilato INOX	177,89 €
RST30DOBPCI	Rojo	Ciega INOX	177,89 €
RST30DOBTI	INOX	Metacrilato INOX	215,96 €
RST30DOBCTI	INOX	Ciega INOX	215,96 €

Referencia	Descripción (DIM: 1300 x 650 mm)	Precio
PREMRST30/V3V	Premarco para sistema modular RIASTAR + armario de extintor doble	190,78 €
PREMRST30/V3VINX	Premarco para sistema modular RIASTAR + armario de extintor doble	261,63 €

EBASS

Especial fondo reducido. 20 metros. Dimensiones: 750 x 750 x 150 mm.



Referencia	Armario	Puerta	Precio
EBASS	Beige	Metacrilato Beige	311,55 €
EBASSPC	Beige	Ciega Beige	311,55 €
EBASS1215	Beige	Metacrilato INOX	383,55 €
EBASSPC1215	Beige	Ciega INOX	383,55 €
EBASS1515	INOX	Metacrilato INOX	522,55 €
EBASSPC1515	INOX	Ciega INOX	522,55 €
Referencia	Descripción (DIM: 750 mm x 750 mm)		Precio
PREMEBASS	Premarco para empotrar EBASS fabricado en chapa pintada		75,95 €
PREMEBASS35	Premarco para empotrar EBASS fabricado en INOX		130,38 €

BIE abatible modelo tradicional GISA con puerta encastrada.

STARE30

30 metros de manguera semirrígida Ø25 mm. Dimensiones: 750 x 750 x 215 mm



Referencia	Armario	Puerta	Precio
STARE30	Rojo	Metacrilato Rojo	492,91 €
STARE30PC	Rojo	Ciega Roja	492,91 €
STARE301115	Rojo	Metacrilato INOX	564,02 €
STARE30PC1115	Rojo	Ciega INOX	564,02 €
STARE301515	INOX	Metacrilato INOX	699,45 €
STARE30PC1515	INOX	Ciega INOX	699,45 €
Referencia	Descripción (DIM: 750 mm x 750 mm)		Precio
PREMEBASS	Premarco para empotrar EBASS fabricado en chapa pintada		75,95 €
PREMEBASS35	Premarco para empotrar EBASS fabricado en INOX		130,38 €

Armario de extintor 6/9/12 kg modelo STAR. Dimensiones: 750 x 350 x 215 mm

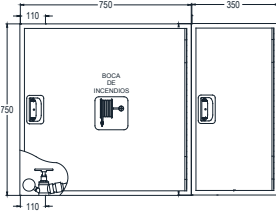

Referencia	Armario	Puerta	Precio
ST30/2H	Rojo	Metacrilato Rojo	55,25 €
ST30/2HPC	Rojo	Ciega Roja	56,91 €
ST30/2H1115	Rojo	Metacrilato INOX	121,02 €
ST30/2HPC1115	Rojo	Ciega INOX	123,02 €
ST30/2H1515	INOX	Metacrilato INOX	162,45 €
ST30/2HPC1515	INOX	Ciega INOX	165,45 €
Referencia	Descripción (DIM: 750 x 1100 mm.)		Precio
PREMSTARE302H	Premarco para empotrar STARE30 fabricado en chapa pintada + arm. extintor		140,28 €
PREMSTARE30352H	Premarco para empotrar STARE30 fabricado en INOX + arm. extintor		192,92 €

Armario de extintor + alarma fabricado en una pieza modelo STAR. Dimensiones: 750 x 600 x 215 mm

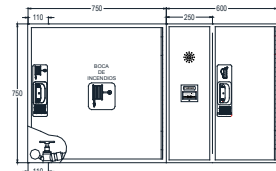

Referencia	Armario	Puerta	Precio
ST30/3H	Rojo	Ciega Roja	102,07 €
ST30/3H1115	Rojo	Ciega INOX	233,46 €
ST30/3H1515	INOX	Ciega INOX	318,65 €
Referencia	Descripción (DIM: 750 x 1350 mm)		Precio
PREMSTARE303H	Premarco para sistema modular STARE30 + alarma + arm. de extintor en chapa pintada		160,28 €
PREMSTARE30353H	Premarco para sistema modular STARE30 + alarma + arm. de extintor en INOX		210,42 €

Armario de ext. + alarma para sistemas verticales modelo STAR. Dimensiones: 750 x 750 x 215 mm

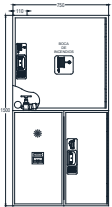

Referencia	Armario	Puerta	Precio
ST30/3V	Rojo	Ciega Roja	135,00 €
ST30/3V1115	Rojo	Ciega INOX	215,70 €
ST30/3V1515	INOX	Ciega INOX	357,70 €
Referencia	Descripción (DIM: 1500x 750 mm)		Precio
PREMSTARE30/V3V	Premarco para sistema modular STARE30 + alarma + arm. de extintor en chapa pintada		190,78 €
PREMSTARE30/V3VINX	Premarco para sistema modular STARE30 + alarma + arm. de extintor en INOX		261,63 €

Armario para dos extintores modelo STAR. Dimensiones: 750 x 750 x 215 mm



Referencia	Armario	Puerta	Precio
AEBST30DOB	Rojo	Metacrilato Rojo	125,00 €
AEBST30DOBPC	Rojo	Ciega Roja	125,00 €
AEBST30DOBPI	Rojo	Metacrilato INOX	183,89 €
AEBST30DOBPCI	Rojo	Ciega INOX	183,89 €
AEBST30DOBTI	INOX	Metacrilato INOX	235,96 €
AEBST30DOBPCTI	INOX	Ciega INOX	235,96 €
Referencia	Descripción (DIM: 1500 x 750 mm)		Precio
PREMSTARE30/V3V	Premarco para sistema modular STARE30 + alarma + arm. de extintor en chapa pintada		190,78 €
PREMSTARE30/V3VINX	Premarco para sistema modular STARE30 + alarma + arm. de extintor en INOX		261,63 €



PLUSE30

BIE abatible modelo tradicional PLUS. 30 metros de manguera semirrígida Ø25 mm. Dimensiones: 750 x 750 x 200 mm



Referencia	Armario	Puerta	Precio
PLUSE30	Rojo	Metacrilato Beige	492,91 €
PLUSE30PC	Rojo	Ciega Beige	492,91 €
PLUSE301111	Rojo	Metacrilato Rojo	492,91 €
PLUSE301212	Beige	Metacrilato Beige	492,91 €
PLUSE301115	Rojo	Metacrilato INOX	564,02 €
PLUSE30PC1115	Rojo	Ciega INOX	564,02 €
PLUSE301515	INOX	Metacrilato INOX	699,45 €
PLUSE30PC1515	INOX	Ciega INOX	699,45 €
Referencia	Descripción (DIM: 750 mm x 750 mm)		Precio
PREMEBASS	Premarco para empotrar EBASS fabricado en chapa pintada		75,95 €
PREMEBASS35	Premarco para empotrar EBASS fabricado en INOX		130,38 €

Sistemas modulares

Armario de extintor 6/9/12 kg modelo PLUS. Dimensiones: 750 x 350 x 200 mm.

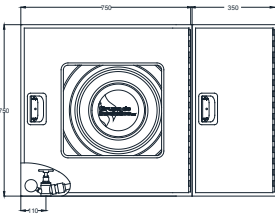

Referencia	Armario	Puerta	Precio
PL30/2H	Rojo	Metacrilato Beige	55,25 €
PL30/2HPC	Rojo	Ciega Beige	55,25 €
PL30/2H1115	Rojo	Metacrilato INOX	121,02 €
PL30/2HPC1115	Rojo	Ciega INOX	121,02 €
PL30/2H1515	INOX	Metacrilato INOX	162,45 €
PL30/2HPC1515	INOX	Ciega INOX	162,45 €
Referencia	Descripción (DIM: 750 x 1100 mm.)		Precio
PREMSTARE302H	Premarco para empotrar PLUSE30 + arm. de extintor en chapa pintada		140,28 €
PREMSTARE30352H	Premarco para empotrar PLUSE30 + arm. de extintor en INOX		192,92 €

Armario de extintor + alarma fabricado en una pieza modelo PLUS. Dimensiones: 750 x 600 x 200 mm

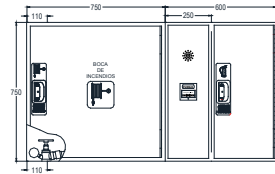

Referencia	Armario	Puerta	Precio
PL30/3H	Rojo	Ciega Beige	102,07 €
PL30/3H1115	Rojo	Ciega INOX	233,46 €
PL30/3H1515	INOX	Ciega INOX	318,65 €
Referencia	Descripción (DIM: 750 x 1350 mm)		Precio
PREMSTARE303H	Premarco para sistema modular PLUSE30 + alarma + arm. de extintor en chapa pintada		160,28 €
PREMSTARE30353H	Premarco para sistema modular PLUSE30 + alarma + arm. de extintor en INOX		210,42 €

Armario de ext. + alarma para sistemas verticales modelo PLUS. Dimensiones: 750 x 750 x 200 mm



Referencia	Armario	Puerta	Precio
PL30/3V	Rojo	Ciega Beige	135,00 €
PL30/3V1115	Rojo	Ciega INOX	215,70 €
PL30/3V1515	INOX	Ciega INOX	357,70 €
Referencia	Descripción (DIM: 1500x 750 mm)		Precio
PREMSTARE30/V3V	Premarco para sistema modular PLUSE30 + alarma + arm. de extintor en chapa pintada		190,78 €
PREMSTARE30/V3VINX	Premarco para sistema modular PLUSE30 + alarma + arm. de extintor en INOX		261,63 €

Armario para dos extintores modelo PLUS. Dimensiones: 750 x 750 x 200 mm

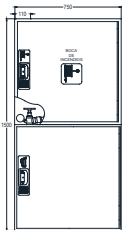

Referencia	Armario	Puerta	Precio
AEBPL30DOB	Rojo	Metacrilato Beige	125,00 €
AEBPL30DOBPC	Rojo	Ciega Beige	125,00 €
AEBPL30DOBPI	Rojo	Metacrilato INOX	183,89 €
AEBPL30DOBPCI	Rojo	Ciega INOX	183,89 €
AEBPL30DOBTI	INOX	Metacrilato INOX	235,96 €
AEBPL30DOBPCTI	INOX	Ciega INOX	235,96 €
Referencia	Descripción (DIM: 1500 x 750 mm)		Precio
PREMSTARE30/V3V	Premarco para sistema modular PLUSE30 + alarma + arm. de extintor en chapa pintada		190,78 €
PREMSTARE30/V3VINX	Premarco para sistema modular PLUSE30 + alarma + arm. de extintor en INOX		261,63 €

Bie's Abatibles con toma adicional

STARTAD

Modelo tradicional STAR con toma adicional, con 20 m. Dim: 650 x 830 x 195 mm.



Referencia	Armario	Puerta	Precio
STARTAD	Rojo	Metacrilato Roja	389,89 €
STARTADPC	Rojo	Ciega Roja	389,89 €
STARTAD1115	Rojo	Metacrilato INOX	460,99 €
STARTADPC1115	Rojo	Ciega INOX	460,99 €
STARTAD1515	INOX	Metacrilato INOX	596,42 €
STARTADPC1515	INOX	Ciega INOX	596,42 €
Referencia	Descripción (DIM: 650 x 830 mm)		Precio
PREMSTARTAD	Premarco para empotrar STARTAD fabricado en chapa pintada		75,95 €
PREMSTARTAD35	Premarco para empotrar STARTAD fabricado en INOX		130,38 €

Sistemas modulares

Armario de extintor 6 Kg modelo STAR. Dimensiones: 650 x 350 x 195 mm

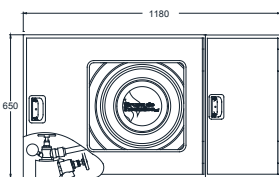

Referencia	Armario	Puerta	Precio
AEB64STAR	Rojo	Metacrilato Roja	48,54 €
AEB64SPC	Rojo	Ciega Roja	48,54 €
AEB64STPI	Rojo	Metacrilato INOX	114,23 €
AEB64SPCI	Rojo	Ciega INOX	114,23 €
AEB64STTI	INOX	Metacrilato INOX	152,32 €
AEB64SCTI	INOX	Ciega INOX	152,32 €
Referencia	Descripción (DIM: 650 x 1180 mm)		Precio
PREMSTARTD2H	Prem. para sistema modular STARTAD + arm. de ext. en chapa pintada		88,03 €
PREMSTARTD2HINX	Prem. para sistema modular STARTAD + arm. de extintor en INOX		169,25 €

Armario de extintor + alarma fabricado en una pieza modelo STAR. Dimensiones: 650 x 420 x 195mm

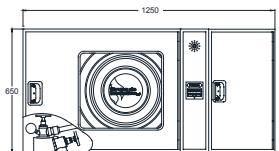

Referencia	Armario	Puerta	Precio
ST/3H	Rojo	Ciega Roja	97,07 €
ST/3H1115	Rojo	Ciega INOX	228,46 €
ST/3H1515	INOX	Ciega INOX	304,65 €
Referencia	Descripción (DIM: 650 x 1250 mm)		Precio
PREMSTARTD3H	Prem. para sistema modular STARTAD + alarma + arm. de extintor en chapa pintada		140,28 €
PREMSTARTD3HINX	Prem. para sistema modular STARTAD + alarma + arm. de extintor en INOX		192,42 €

STARTAD30

Modelo STARTAD30 con toma adicional, con 30 m. Dim: 750 x 900 x 215 mm.



Referencia	Armario	Puerta	Precio
STARTAD30	Rojo	Metacrilato Roja	465,02 €
STARTAD30PC	Rojo	Ciega Roja	465,02 €
STARTAD301115	Rojo	Metacrilato INOX	515,99 €
STARTAD30PC1115	Rojo	Ciega INOX	515,99 €
STARTAD301515	INOX	Metacrilato INOX	651,42 €
STARTAD30PC1515	INOX	Ciega INOX	651,42 €
Referencia	Descripción (DIM: 750 x 900 mm.)		Precio
PREMSTARTAD30	Premarco para empotrar STARTAD fabricado en chapa pintada		110,30 €
PREMSTARTAD3035	Premarco para empotrar STARTAD fabricado en INOX		152,71 €

Sistemas modulares

Armario de extintor 6/9/12 kg modelo STARTAD30. Dimensiones: 750 x 350 x 215 mm.

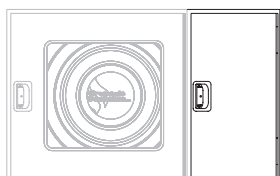

Referencia	Armario	Puerta	Precio
ST30/2H	Rojo	Metacrilato Roja	55,25 €
ST30/2HPC	Rojo	Ciega Roja	55,25 €
ST30/2H1115	Rojo	Metacrilato INOX	121,02 €
ST30/2HPC1115	Rojo	Ciega INOX	123,02 €
ST30/2H1515	INOX	Metacrilato INOX	162,45 €
ST30/2HPC1515	INOX	Ciega INOX	162,45 €
Referencia	Descripción (DIM: 750 x 1250 mm.)		Precio
PREMSTARTAD302H	Premarco para empotrar STARTAD fabricado en chapa pintada + arm. extintor		141,25 €
PREMSTARTAD30352H	Premarco para empotrar STARTAD fabricado en INOX + arm. extintor		192,15 €



FIBRA

Modelo FIBRA puerta ciega. Dimensiones: 755 x 775 x 205 mm.



Referencia	Armario	Puerta	Metros	Precio
FIBRA	Rojo	Ciega Roja	20 m.	552,13 €
FIBRAE25	Rojo	Ciega Roja	25 m.	584,97 €
ARCOFIBRAE20	Rojo (Arco INOX) (700 x 700 x 260)	Ciega Roja	20 m.	982,17 €

Modelo FIBRA puerta ciega. 30 metros de manguera semirrígida. Dimensiones: 700 x 700 x 260 mm.

FIBRAE30

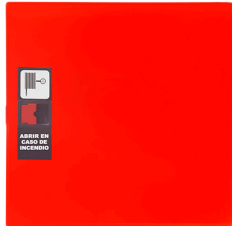

Referencia	Armario	Puerta	Metros	Precio
FIBRAE30	Rojo	Ciega Roja	30 m.	619,84 €
ARCOFIBRAE30	Rojo (ARCO INOX)	Ciega Roja	30 m.	1052,84 €
TADFIBRA2530	Rojo	Ciega Roja	30 m.	702,80 €
TADFIBRA2520	Rojo (700 x 700 x 260)	Ciega Roja	20 m.	652,37 €

Resistente a los rayos ultravioletas. Muy resistente al salitre y ambientes marinos. Totalmente estanco. 20 metros. Dimensiones: 780 x 760 x 265 mm.

POLI



Referencia	Armario	Puerta	Metros	Precio
POLI	Negro	Ciega Roja	20 m.	627,30 €
ARCOPOLI	Negro (ARCO INOX)	Ciega Roja	20 m.	1035,30 €

BIE PLUS montada sobre arco, para instalación en grandes superficies o exteriores. Entrada de agua por el pie del arco. Dimensiones: 1500 x 830 x 180 mm.

ARCOPLUS



Referencia	Arco	Armario	Puerta	Precio
ARCORPLUS	Rojo	Rojo	Metacrilato Beige	830,77 €
ARCORPLUSPC	Rojo	Rojo	Ciega Roja	830,77 €
ARCOPLUS	INOX	Rojo	Metacrilato Beige	938,77 €
ARCOPLUSPC	INOX	Rojo	Ciega Roja	938,77 €
ARCOPLUS1515	INOX	INOX	Metacrilato INOX	1173,74 €
ARCOPLUSPC1515	INOX	INOX	Ciega INOX	1196,32 €

Sistema modular compuesto de BIESTAR+ armario de extintor montados sobre arco, para instalación en grandes superficies o exteriores.

Entrada de agua por el pie del arco. Dimensiones: 1500 x 830 x 195 mm.

ARCOSTAR



Referencia	Arco	Armario	Puerta	Precio
ARCORSTAR2V	Rojo	Rojo	Metacrilato Roja	879,31 €
ARCORSTAR2VPC	Rojo	Rojo	Ciega Roja	879,31 €
ARCOSTAR2V	INOX	Rojo	Metacrilato Roja	987,31 €
ARCOSTAR2VPC	INOX	Rojo	Ciega Roja	987,31 €
ARCORSTAR3V	Beige	Beige	Metacrilato Beige	929,31 €
ARCORSTAR3VPC	Beige	Beige	Ciega Beige	929,31 €
ARCOSTAR3VINX	INOX	Beige	Metacrilato Beige	1037,31 €
ARCOSTAR3VPCINX	INOX	Beige	Ciega Beige	1037,31 €

Bie's serie iBox 700 - Abatibles

Nuevo armario de **robustez asegurada** y gran versatilidad ideal para instalar en cualquier entorno, de manera superficial o empotrado en combinación con su marco (*se suministra por separado*). **Carrete instalado sobre la puerta gracias a la gran consistencia del conjunto**

Dimensiones cajón: 700 x 700 x 220 mm

iBOX/11



Referencia	Tipo Manguera	Longitud	Reversible	Cajón	Puerta	Precio
iBox20/11	SATUR25	20 m.	SI	Beige	Beige	528,12 €
iBox20/11/1	SATUR25	20 m.	SI	Beige	INOX	767,99 €
iBox25/11	SATUR25	25 m.	NO	Beige	Beige	594,00 €
iBox25/11/1	SATUR25	25 m.	NO	Beige	INOX	833,87 €
iBox30/11	SATUR25	30 m.	NO	Beige	Beige	660,00 €
iBox30/11/1	SATUR25	30 m.	NO	Beige	INOX	899,99 €
iBoxRB20/11	PVC (negra)	20 m.	NO	Beige	Beige	624,00 €
iBoxRB20/11/1	PVC (negra)	20 m.	NO	Beige	INOX	964,00 €
Referencia	Descripción (DIM: 700 x 700 mm.)					Precio
PREMIBOX	Premarco para empotrar IBOX fabricado en chapa pintada					83,89 €
PREMIBOX35	Premarco para empotrar IBOX fabricado en INOX					144,01 €

Sistemas modulares

Sistema de extinción fabricado en una sola pieza compuesto por la nueva BIE iBox y armario de extintor.
Dimensiones: 700 x 1000 x 260 mm.



Referencia	Tipo Manguera	Longitud	Reversible	Cajón	Puerta	Precio
iBox20/12	SATUR25	20 m.	SI	Beige	Beige	636,00 €
iBox20/12/1	SATUR25	20 m.	SI	Beige	INOX	972,00 €
iBox25/12	SATUR25	25 m.	NO	Beige	Beige	701,88 €
iBox25/12/1	SATUR25	25 m.	NO	Beige	INOX	1037,88 €
iBox30/12	SATUR25	30 m.	NO	Beige	Beige	768,01 €
iBox30/12/1	SATUR25	30 m.	NO	Beige	INOX	1104,00 €
iBoxRB20/12	PVC (negra)	20 m.	NO	Beige	Beige	732,00 €
iBoxRB20/12/1	PVC (negra)	20 m.	NO	Beige	INOX	1068,00 €
Referencia	Descripción (DIM: 700 x 1000 mm.)					Precio
PREMIBOX2H	Premarco para empotrar IBOX fabricado en chapa pintada					124,82 €
PREMIBOX2HINX	Premarco para empotrar IBOX fabricado en INOX					240,00 €

Sistema de extinción fabricado en una sola pieza compuesto por la nueva BIE iBox, módulo de alarma y armario de extintor.
Dimensiones: 700 x 1150 x 260 mm,



Referencia	Tipo Manguera	Longitud	Reversible	Cajón	Puerta	Precio
iBox20/13	SATUR25	20 m.	SI	Beige	Beige	744,00 €
iBox20/13/1	SATUR25	20 m.	SI	Beige	INOX	1103,99 €
iBox25/13	SATUR25	25 m.	NO	Beige	Beige	1145,99 €
iBox25/13/1	SATUR25	25 m.	NO	Beige	INOX	1481,99 €
iBox30/13	SATUR25	30 m.	NO	Beige	Beige	1236,01 €
iBox30/13/1	SATUR25	30 m.	NO	Beige	INOX	1596,00 €
iBoxRB20/13	PVC (negra)	20 m.	NO	Beige	Beige	1199,99 €
iBoxRB20/13/1	PVC (negra)	20 m.	NO	Beige	INOX	1560,00 €
Referencia	Descripción (DIM: 700 x 1150 mm.)					Precio
PREMIBOX3H	Premarco para empotrar IBOX fabricado en chapa pintada					193,84 €
PREMIBOX3HINX	Premarco para empotrar IBOX fabricado en INOX					372,32 €

Repuestos: Carretes Bie's Ibox para colocar en puerta

Referencia	Descripción	Precio
CARIBOX20/11	Carrete vacío con soporte para BIE'S IBOX20/11	114,67 €
CARIBOX25/11	Carrete vacío con soporte para BIE'S IBOX25/11, IBOX30/11 e IBOXRB30/11	114,67 €
CARIBOX20/21	Carrete vacío con soporte para BIE'S IBOX20/21	114,67 €
CARIBOXRB25/21	Carrete vacío con soporte para BIE'S IBOXRB25/21 e IBOXRB30/21	114,67 €

Nuevo armario de **robustez asegurada** y gran versatilidad ideal para instalar en cualquier entorno, de manera superficial o empotrado en combinación con su marco (se suministra por separado). **El carrete se puede quitar fácilmente del armario durante el montaje lo que simplifica la instalación.**

Dimensiones cajón: 800 x 800 x 260 mm

iBOX/21



Referencia	Tipo Manguera	Longitud	Reversible	Cajón	Puerta	Precio
iBox20/21	SATUR25	20 m.	SI	Beige	Beige	588,00 €
iBox20/21/1	SATUR25	20 m.	SI	Beige	INOX	827,98 €
iBox25/21	SATUR25	25 m.	SI	Beige	Beige	655,08 €
iBox25/21/1	SATUR25	25 m.	SI	Beige	INOX	894,00 €
iBox30/21	SATUR25	30 m.	SI	Beige	Beige	720,00 €
iBox30/21/1	SATUR25	30 m.	SI	Beige	INOX	960,00 €
iBoxRB20/21	PVC (negra)	20 m.	SI	Beige	Beige	756,00 €
iBoxRB20/21/1	PVC (negra)	20 m.	SI	Beige	INOX	828,00 €
iBoxRB25/21	PVC (negra)	25 m.	NO	Beige	Beige	654,00 €
iBoxRB25/21/1	PVC (negra)	25 m.	NO	Beige	INOX	1026,00 €
iBoxRB30/21	PVC (negra)	30 m.	NO	Beige	Beige	1056,00 €
iBoxRB30/21/1	PVC (negra)	30 m.	NO	Beige	INOX	1296,00 €
Referencia	Descripción (DIM: 800 x 800 mm.)					Precio
PREMIBOX/2	Premarco para empotrar IBOX fabricado en chapa pintada					83,89 €
PREMIBOX/235	Premarco para empotrar IBOX fabricado en INOX					144,01 €

Sistemas modulares

Sistema de extinción fabricado en una sola pieza compuesto por la nueva BIE iBox/21 y armario de extintor.
Dimensiones: 800 x 1100 x 260 mm.



Referencia	Tipo Manguera	Longitud	Reversible	Cajón	Puerta	Precio
iBox20/22	SATUR25	20 m.	SI	Beige	Beige	696,00 €
iBox20/22/1	SATUR25	20 m.	SI	Beige	INOX	1031,99 €
iBox25/22	SATUR25	25 m.	SI	Beige	Beige	761,99 €
iBox25/22/1	SATUR25	25 m.	SI	Beige	INOX	1098,00 €
iBox30/22	SATUR25	30 m.	SI	Beige	Beige	828,00 €
iBox30/22/1	SATUR25	30 m.	SI	Beige	INOX	1164,00 €
iBoxRB20/22	PVC (negra)	20 m.	SI	Beige	Beige	864,00 €
iBoxRB20/22/1	PVC (negra)	20 m.	SI	Beige	INOX	1200,00 €
iBoxRB25/22	PVC (negra)	25 m.	NO	Beige	Beige	894,00 €
iBoxRB25/22/1	PVC (negra)	25 m.	NO	Beige	INOX	1230,00 €
iBoxRB30/22	PVC (negra)	30 m.	NO	Beige	Beige	924,00 €
iBoxRB30/22/1	PVC (negra)	30 m.	NO	Beige	INOX	1260,00 €
Referencia	Descripción (DIM: 800 x 1100 mm.)					Precio
PREMIBOX/22H	Premarco para empotrar IBOX fabricado en chapa pintada					124,82 €
PREMIBOX/22HINX	Premarco para empotrar IBOX fabricado en INOX					240,00 €

Sistema de extinción fabricado en una sola pieza compuesto por la nueva BIE iBox, módulo de alarma y armario de extintor.
Dimensiones: 800 x 1250 x 260 mm.



Referencia	Tipo Manguera	Longitud	Reversible	Cajón	Puerta	Precio
iBox20/23	SATUR25	20 m.	SI	Beige	Beige	804,00 €
iBox20/23/1	SATUR25	20 m.	SI	Beige	INOX	1164,00 €
iBox25/23	SATUR25	25 m.	SI	Beige	Beige	870,00 €
iBox25/23/1	SATUR25	25 m.	SI	Beige	INOX	1230,00 €
iBox30/23	SATUR25	30 m.	SI	Beige	Beige	936,00 €
iBox30/23/1	SATUR25	30 m.	SI	Beige	INOX	1296,00 €
iBoxRB20/23	PVC (negra)	20 m.	SI	Beige	Beige	972,00 €
iBoxRB20/23/1	PVC (negra)	20 m.	SI	Beige	INOX	1332,00 €
iBoxRB25/23	PVC (negra)	25 m.	NO	Beige	Beige	1002,00 €
iBoxRB25/23/1	PVC (negra)	25 m.	NO	Beige	INOX	1362,00 €
iBoxRB30/23	PVC (negra)	30 m.	NO	Beige	Beige	1032,00 €
iBoxRB30/23/1	PVC (negra)	30 m.	NO	Beige	INOX	1392,00 €
Referencia	Descripción (DIM: 800 x 1150 mm.)					Precio
PREMIBOX/23H	Premarco para empotrar IBOX fabricado en chapa pintada					193,64 €
PREMIBOX/23HINX	Premarco para empotrar IBOX fabricado en INOX					372,32 €

Bie's serie 600 - Fijas

Instalación independiente de cajón en obra, instalando la puerta y el premarco con posterioridad a la finalización de la misma previniendo posibles daños.

Dimensiones cajón: 750 x 600 x 195 mm. Dimensión premarco: 810 x 660 mm

MAXITEN



Referencia	Armario	Puerta y Premarco	Precio
MAXITEN	Beige	Metacrilato Beige	372,20 €
MAXITENPC	Beige	Ciega Beige	372,20 €
MAXITEN1215	Beige	Metacrilato INOX	443,31 €
MAXITENPC1215	Beige	Ciega INOX	443,31 €
MAXITEN1515	INOX	Metacrilato INOX	582,22 €
MAXITENPC1515	INOX	Ciega INOX	582,22 €

Sistemas modulares



Conjunto compuesto de BIE MAXITEN + armario de extintor

Dimensiones cajón: 750 x 900 x 195 mm. Dimensiones premarco: 810 x 960 mm

Referencia	Armario	Puerta y Premarco	Precio
MAXITEN2HPC	Beige	Ciega Beige	459,80 €
MAXITEN2HPC3215	Beige	Ciega INOX	554,18 €
MAXITEN2HPC3515	INOX	Ciega INOX	669,30 €



Conjunto compuesto de BIE MAXITEN + alarma + armario de extintor

Dimensiones cajón: 750 x 1050 x 195 mm. Dimensiones premarco: 810 x 1110 mm.

Referencia	Armario	Puerta y Premarco	Precio
MAXITEN3HPC	Beige	Ciega Beige	542,30 €
MAXITEN3HPC3215	Beige	Ciega INOX	668,80 €
MAXITEN3HPC3515	INOX	Ciega INOX	803,44 €



Conjunto compuesto de BIE MAXITEN + alarma + armario de extintor

Dimensiones cajón: 1500 x 600 x 195 mm. Dimensiones premarco: 1560 x 660 mm.

Referencia	Armario	Puerta y Premarco	Precio
MAXITEN3VPC	Beige	Ciega Beige	627,30 €
MAXITEN3VPC3215	Beige	Ciega INOX	753,80 €
MAXITEN3VPC3515	INOX	Ciega INOX	888,15 €



Conjunto compuesto de BIE MAXITEN + alarma + armario de extintor doble

Dimensiones cajón: 1750 x 600 x 195 mm. Dimensiones premarco: 1810 x 660 mm.

Referencia	Armario	Puerta y Premarco	Precio
MAXITEN3WPC	Beige	Ciega Beige	737,30 €
MAXITEN3WPC3215	Beige	Ciega INOX	864,21 €
MAXITEN3WPC3515	INOX	Ciega INOX	992,70 €

Armarios de extintor modelos MAXITEN para empotrar. Marco y puerta independientes.



Referencia	Dimensiones (mm.)	Armario	Puerta	Extintores	Cerradura	Precio
MAXITEN6/9PC	750 x 300 x 195	Beige	Ciega Beige	6 / 9 Kg. Polvo	CAFGIL	186,33 €
MAXITEN6/9PCI	750 x 300 x 195	Beige	Ciega INOX	6 / 9 Kg. Polvo	CAFGIL	230,22 €
MAXITEN6/9PCTI	750 x 300 x 195	INOX	Ciega INOX	6 / 9 Kg. Polvo	CAFGIL	324,97 €
MAXITENCO2PC	810 x 270 x 195	Beige	Ciega Beige	5 Kg CO ₂	CAFGIL	218,77 €
MAXITENCO2PCI	810 x 270 x 195	Beige	Ciega INOX	5 Kg CO ₂	CAFGIL	270,22 €
MAXITENCO2PCTI	810 x 270 x 195	INOX	Ciega INOX	5 Kg CO ₂	CAFGIL	381,55 €

Nuevo diseño para instalación independiente de cajón en obra. Mayor robustez.
Dimensiones cajón: 750 x 600 x 195 mm Dimensión premarco: 830 x 724 mm



Referencia	Armario	Puerta y Premarco	Precio
IMAX	Beige	Metacrilato Beige	355,55 €
IMAXPC	Beige	Ciega Beige	355,55 €
IMAX1215	Beige	Metacrilato INOX	427,55 €
IMAXPC1215	Beige	Ciega INOX	427,55 €
IMAX1515	INOX	Metacrilato INOX	566,66 €
IMAXPC1515	INOX	Ciega INOX	566,66 €

Sistemas modulares



Conjunto compuesto de BIE IMAX + armario de extintor
Dimensiones: 750 x 900 x 195 mm. Dimensiones premarco: 830 x 1024 mm.

Referencia	Armario	Puerta y Premarco	Precio
IMAX2HPC	Beige	Ciega Beige	435,55 €
IMAX2HPC2215	Beige	Ciega INOX	522,30 €
IMAX2HPC2515	INOX	Ciega INOX	635,80 €



Conjunto compuesto de BIE IMAX + alarma + armario de extintor
Dimensiones armario: 750 x 1000 x 195 mm. Dimensiones premarcos: 830 x 1125 mm.

Referencia	Armario	Puerta y Premarco	Precio
IMAX3HPC	Beige	Ciega Beige	515,30 €
IMAX3HPC3215	Beige	Ciega INOX	635,18 €
IMAX3HPC3515	INOX	Ciega INOX	765,30 €



Conjunto compuesto de BIE IMAX + alarma + armario de extintor
Dimensiones: 1520 x 600 x 195 mm. Dimensiones premarcos: 1600 x 724 mm.

Referencia	Armario	Puerta y Premarco	Precio
IMAX3VPC	Beige	Ciega Beige	603,20 €
IMAX3VPC3215	Beige	Ciega INOX	822,55 €
IMAX3VPC3515	INOX	Ciega INOX	850,30 €



Conjunto compuesto de BIE IMAX + alarma + armario de extintor doble
Dimensiones: 1750 x 600 x 195 mm. Dimensiones premarcos: 1845 x 724 mm.

Referencia	Armario	Puerta y Premarco	Precio
IMAX3WPC	Beige	Ciega Beige	710,21 €
IMAX3WPC3215	Beige	Ciega INOX	928,32 €
IMAX3WPC3515	INOX	Ciega INOX	963,47 €



Nuevo diseño para instalación independiente de cajón en obra. Mayor robustez.

Referencia	Dimensiones (mm.)	Armario	Puerta	Extintores	Cerradura	Precio
IMAX6/9PC	750 x 300 x 195	Beige	Ciega Beige	6 / 9 Kg. Polvo	CAFGIL	186,33 €
IMAX6/9PCI	750 x 300 x 195	Beige	Ciega INOX	6 / 9 Kg. Polvo	CAFGIL	230,22 €
IMAX6/9PCTI	750 x 300 x 195	INOX	Ciega INOX	6 / 9 Kg. Polvo	CAFGIL	324,97 €
IMAXCO2PC	810 x 270 x 195	Beige	Ciega Beige	5 Kg CO ₂	CAFGIL	218,77 €
IMAXCO2PCI	810 x 270 x 195	Beige	Ciega INOX	5 Kg CO ₂	CAFGIL	270,22 €
IMAXCO2PCTI	810 x 270 x 195	INOX	Ciega INOX	5 Kg CO ₂	CAFGIL	381,55 €



Referencia	Armario	Puerta	Precio
STAR/V	Beige	Metacrilato Beige	311,55 €
STAR/VPC	Beige	Ciega Beige	311,55 €
STAR/V1215	Beige	Metacrilato INOX	383,55 €
STAR/VPC1215	Beige	Ciega INOX	383,55 €
STAR/V1515	INOX	Metacrilato INOX	522,55 €
STAR/VPC1515	INOX	Ciega INOX	522,55 €
Referencia	Descripción. DIM (750 x 600 mm.)		Precio
PREMSTAR/V	Premarco para empotrar STAR/V fabricado en chapa pintada		55,95 €
PREMSTAR/V35	Premarco para empotrar STAR/V fabricado en INOX		112,38 €

Sistemas modulares

Armario de extintor 6 Kg modelo STAR/V. Dimensiones: 750 x 350 x 195 mm

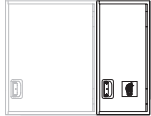

Referencia	Armario	Puerta	Precio
AEBS/VPC	Beige	Ciega Beige	48,54 €
AEBS/VPCI	Beige	Ciega INOX	114,23 €
AEBS/VPCTI	INOX	Ciega INOX	152,32 €
Referencia	Descripción (750 x 950 mm.)		Precio
PREMSTAR/V2H	Premarco para modular STAR/V + arm. de extintor en chapa pintada		88,03 €
PREMSTAR/V2HINX	Premarco para modular STAR/V + arm. de extintor en INOX		169,25 €

Alarma para sistemas horizontales modelo STAR/V. Dimensiones: 750 x 250 x 195 mm

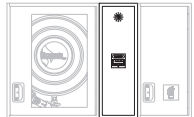

Referencia	Armario	Tapa Alarma	Precio
MAHS/V	Beige	Ciega Beige	48,54 €
MAHS/VPI	Beige	Ciega INOX	114,23 €
MAHS/VTI	INOX	Ciega INOX	152,32 €
Referencia	Descripción (750 x 1200 mm.)		Precio
PREMSTAR/V3H	Premarco para conjunto STAR/V + alarma + arm. de extintor en chapa pintada		136,57 €
PREMSTAR/V3HINX	Premarco para conjunto STAR/V + alarma + arm. de extintor en INOX		173,80 €

Armario de extintor 6 Kg modelo STAR/V. Dimensiones: 350 x 600 x 195 mm



Referencia	Armario	Puerta	Precio
AEBS/VHPC	Beige	Ciega Beige	48,54 €
AEBS/VHPCI	Beige	Ciega INOX	114,23 €
AEBS/VHPCTI	INOX	Ciega INOX	152,32 €
Referencia	Descripción (1100 x 600 mm.)		Precio
PREMSTAR/V2V	Premarco para conjunto STAR/V + arm. de extintor en chapa pintada		140,28 €
PREMSTAR/V2VINX	Premarco para conjunto STAR/V + arm. de extintor en INOX		192,42 €

Conjunto auxiliar modelo STAR/V compuesto de alarma + armario de extintor
Dimensiones: 750 x 600 x 195 mm



Referencia	Armario	Puerta	Precio
S/VAEX	Beige	Ciega Beige	97,07 €
S/VAEXI	Beige	Ciega INOX	228,46 €
S/VAEXTI	INOX	Ciega INOX	304,65 €
Referencia	Descripción (1500 x 600 mm.)		Precio
PREMS/VAEX	Premarco para conjunto auxiliar modelo STAR/V en chapa pintada		75,95 €
PREMS/VAEXINX	Premarco para conjunto auxiliar modelo STAR/V en INOX		130,38 €
PREMS/V3V	Premarco para conjunto STAR/V + alarma + arm. de extintor en chapa pintada		185,74 €
PREMS/V3VINX	Premarco para conjunto STAR/V + alarma + arm. de extintor en INOX		236,37 €

Alarma para sistemas verticales modelo STAR/V. Dimensiones: 250 x 600 x 195 mm

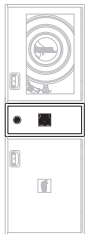

Referencia	Armario	Tapa Alarma	Precio
MAVSTAR/V	Beige	Ciega Beige	48,54 €
MAVSTAR/VPI	Beige	Ciega INOX	114,23 €
MAVSTAR/VTI	INOX	Ciega INOX	152,32 €
Referencia	Descripción (DIM: 1000 x 600 mm)		Precio
PREMSTAR/VMAV	Premarco para conjunto STAR/V + alarma en chapa pintada		140,28 €
PREMSTAR/VMAVINX	Premarco para conjunto STAR/V + alarma en INOX		192,42 €

Armario para dos extintores modelo STAR/V. Dimensiones: 750 x 600 x 195 mm



Referencia	Armario	Puerta	Precio
AEBS/VDOB	Beige	Metacrilato Beige	120,00 €
AEBS/VDOBPC	Beige	Ciega Beige	120,00 €
AEBS/VDOBPI	Beige	Metacrilato INOX	177,89 €
AEBS/VDOBPCI	Beige	Ciega INOX	177,89 €
AEBS/VDOBTI	INOX	Metacrilato INOX	215,96 €
AEBS/VDOBPCTI	INOX	Ciega INOX	215,96 €
Referencia	Descripción (1750 x 600 mm.)		Precio
PREMSTAR/V3V	Premarco para conjunto STAR/V + alarma + arm. de extintor doble en chapa pintada		190,78 €
PREMSTAR/V3VINX	Premarco para conjunto STAR/V + alarma + arm. de extintor doble en INOX		261,63 €



BIE de diseño vertical FIJA. Solo para empotrar. Variante modelo STAR/V.
 Con premarco en una sola pieza. Dimensiones: 750 x 600 x 195 mm.
 Dimensión exterior marco 810 x 660 mm.

STAR/VMARK



Referencia	Armario-Marco	Puerta	Precio
STAR/VMARK	Rojo	Metacrilato Roja	355,55 €
STAR/VMARKPC	Rojo	Ciega Roja	355,55 €
STAR/VMARK12	Beige	Metacrilato Beige	355,55 €
STAR/VMARKPC12	Beige	Ciega Beige	355,55 €
STAR/VMARK15	INOX	Metacrilato INOX	611,13 €
STAR/VMARKPC15	INOX	Ciega INOX	611,13 €

Sistemas modulares de una sola pieza

Sistema modular horizontal BIE + arm. extintor. Dimensiones: 750 x 900 x 195 mm

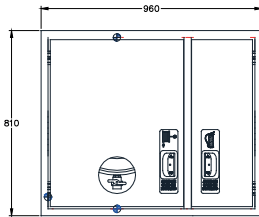

Referencia	Armario-Marco	Puerta	Precio
STAR/VMARK2H	Rojo	Metacrilato Roja	435,55 €
STAR/VMARK2HPC	Rojo	Ciega Roja	435,55 €
STAR/VMARK2H12	Beige	Metacrilato Beige	435,55 €
STAR/VMARK2HPC12	Beige	Ciega Beige	435,55 €
STAR/VMARK2H15	INOX	Metacrilato INOX	635,80 €
STAR/VMARK2HPC15	INOX	Ciega INOX	635,80 €

Dimensión exterior marco: 810 x 960 mm.

Sistema modular horizontal BIE + arm. extintor + alarma. Dimensiones: 750 x 1050 x 195 mm

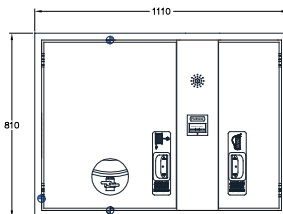

Referencia	Armario-Marco	Puerta	Precio
STAR/VMARK3H	Rojo	Metacrilato Roja	515,30 €
STAR/VMARK3HPC	Rojo	Ciega Roja	515,30 €
STAR/VMARK3H12	Beige	Metacrilato Beige	515,30 €
STAR/VMARK3HPC12	Beige	Ciega Beige	515,30 €
STAR/VMARK3H15	INOX	Metacrilato INOX	765,30 €
STAR/VMARK3HPC15	INOX	Ciega INOX	765,30 €

Dimensión exterior marco: 810 x 1110 mm.

Sistema modular vertical BIE + arm. extintor doble. Dimensiones: 1500 x 600 x 195 mm

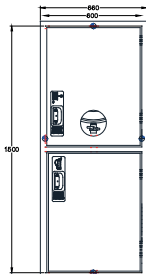

Referencia	Armario-Marco	Puerta	Precio
STAR/VMARK2V	Rojo	Metacrilato Roja	518,20 €
STAR/VMARK2VPC	Rojo	Ciega Roja	518,20 €
STAR/VMARK2V12	Beige	Metacrilato Beige	518,20 €
STAR/VMARK2VPC12	Beige	Ciega Beige	518,20 €
STAR/VMARK2V15	INOX	Metacrilato INOX	765,30 €
STAR/VMARK2VPC15	INOX	Ciega INOX	765,30 €

Dimensión exterior marco: 1560 x 660 mm.

Sistema modular vertical BIE + arm. extintor + alarma. Dimensiones: 1500 x 600 x 195 mm

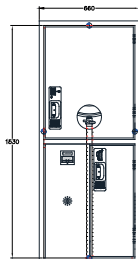

Referencia	Armario-Marco	Puerta	Precio
STAR/VMARK3V	Rojo	Metacrilato Roja	518,20 €
STAR/VMARK3VPC	Rojo	Ciega Roja	518,20 €
STAR/VMARK3V12	Beige	Metacrilato Beige	518,20 €
STAR/VMARK3VPC12	Beige	Ciega Beige	518,20 €
STAR/VMARK3V15	INOX	Metacrilato INOX	765,30 €
STAR/VMARK3VPC15	INOX	Ciega INOX	765,30 €

Dimensión exterior marco: 1560 x 660 mm.

Sistema modular vertical BIE + arm. extintor + alarma. Dimensiones: 1750 x 600 x 195 mm

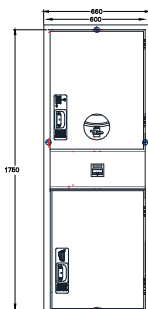

Referencia	Armario-Marco	Puerta	Precio
STAR/VMARK3W	Rojo	Metacrilato Roja	558,20 €
STAR/VMARK3WPC	Rojo	Ciega Roja	558,20 €
STAR/VMARK3W12	Beige	Metacrilato Beige	558,20 €
STAR/VMARK3WPC12	Beige	Ciega Beige	558,20 €
STAR/VMARK3W15	INOX	Metacrilato INOX	825,30 €
STAR/VMARK3WPC15	INOX	Ciega INOX	825,30 €

Dimensión exterior marco: 1810 x 660 mm.

Variante STAR/V con **toma adicional**, para uso en locales de riesgo elevado.
Dimensiones: 750 x 600 x 245 mm.

T.A.D.



Referencia	Armario	Puerta	Precio
T.A.D.	Beige	Metacrilato Beige	379,89 €
T.A.D.PC	Beige	Ciega Beige	379,89 €
T.A.D.1215	Beige	Metacrilato INOX	450,99 €
T.A.D.PC1215	Beige	Ciega INOX	450,99 €
T.A.D.1515	INOX	Metacrilato INOX	586,42 €
T.A.D.PC1515	INOX	Ciega INOX	586,42 €
Referencia	Descripción (DIM: 750 x 600 mm.)		Precio
PREMSTAR/V	Premarco para empotrar T.A.D. fabricado en chapa pintada		55,95 €
PREMSTAR/V35	Premarco para empotrar T.A.D. fabricado en INOX		112,38 €

Sistemas modulares

Armario de extintor 6 Kg modelo T.A.D. Dimensiones: 750 x 350 x 245 mm



Referencia	Armario	Puerta	Precio
BF/2H	Beige	Ciega Beige	48,54 €
BF/2H1215	Beige	Ciega INOX	114,23 €
BF/2H1515	INOX	Ciega INOX	152,32 €
Referencia	Descripción (DIM: 750 x 900 mm.)		Precio
PREMSTAR/V2H	Premarco para modular T.A.D. + arm. de extintor en chapa pintada		88,03 €
PREMSTAR/V2HINX	Premarco para modular T.A.D. + arm. de extintor en INOX		169,25 €

Alarma para sistemas horizontales modelo T.A.D. Dimensiones: 750 x 250 x 245 mm

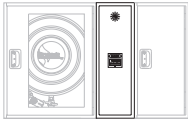

Referencia	Armario	Tapa Alarma	Precio
MAHBF	Beige	Ciega Beige	48,54 €
MAHBFPI	Beige	Ciega INOX	114,23 €
MAHBFTI	INOX	Ciega INOX	152,32 €
Referencia	Descripción (DIM: 750 x 1200 mm.)		Precio
PREMSTAR/V3H	Premarco para conjunto T.A.D. + alarma + arm. de extintor en chapa pintada		136,57 €
PREMSTAR/V3HINX	Premarco para conjunto T.A.D. + alarma + arm. de extintor en INOX		173,80 €

Armario de extintor 6 Kg modelo T.A.D. Dimensiones: 350 x 600 x 245 mm



Referencia	Armario	Puerta	Precio
AEBBOXHPC	Beige	Ciega Beige	48,54 €
AEBBOXHPCI	Beige	Ciega INOX	114,23 €
AEBBOXHPCTI	INOX	Ciega INOX	152,32 €
Referencia	Descripción (DIM: 1100 x 600 mm.)		Precio
PREMSTAR/V2V	Premarco para conjunto T.A.D. + arm. de extintor en chapa pintada		140,28 €
PREMSTAR/V2VINX	Premarco para conjunto T.A.D. + arm. de extintor en INOX		192,42 €

Conjunto auxiliar modelo T.A.D. compuesto de alarma + armario de extintor
Dimensiones: 750 x 600 x 245 mm



Referencia	Armario	Puerta	Precio
BF/3	Beige	Ciega Beige	97,07 €
BF/31215	Beige	Ciega INOX	228,46 €
BF/31515	INOX	Ciega INOX	304,65 €
Referencia	Descripción (DIM: 1500 x 600 mm.)		Precio
PREMS/VAEX	Premarco para conjunto auxiliar modelo T.A.D. en chapa pintada (750 mm x 600 mm)		75,95 €
PREMS/VAEXINX	Premarco para conjunto auxiliar modelo T.A.D. en INOX (750 mm x 600 mm)		130,38 €
PREMS/V3V	Premarco para conjunto T.A.D. + alarma + arm. de extintor en chapa pintada		185,74 €
PREMS/V3VINX	Premarco para conjunto T.A.D. + alarma + arm. de extintor en INOX		236,37 €

Alarma para sistemas verticales modelo T.A.D. Dimensiones: 250 x 600 x 245 mm

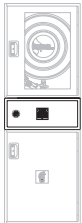

Referencia	Armario	Tapa Alarma	Precio
MAVBF	Beige	Ciega Beige	48,54 €
MAVBFPI	Beige	Ciega INOX	114,23 €
MAVBFTI	INOX	Ciega INOX	152,32 €
Referencia	Descripción (DIM: 1000 x 600 mm)		Precio
PREMSTAR/VMAV	Premarco para conjunto STAR/V + alarma en chapa pintada		140,28 €
PREMSTAR/VMAVINX	Premarco para conjunto STAR/V + alarma en INOX		192,42 €

Armario para dos extintores modelo T.A.D. Dimensiones: 750 x 600 x 245 mm



Referencia	Armario	Puerta	Precio
AEBBOXDOB	Beige	Metacrilato Beige	120,00 €
AEBBOXDOBPC	Beige	Ciega Beige	120,00 €
AEBBOXDOBPI	Beige	Metacrilato INOX	177,89 €
AEBBOXDOBPCI	Beige	Ciega INOX	177,89 €
AEBBOXDOBTI	INOX	Metacrilato INOX	215,96 €
AEBBOXDOBPCTI	INOX	Ciega INOX	215,96 €
Referencia	Descripción (DIM: 1750 x 600 mm.)		Precio
PREMSTAR/V3V	Premarco para conjunto T.A.D. + alarma + arm. de extintor en chapa pintada		190,78 €
PREMSTAR/V3VINX	Premarco para conjunto T.A.D. + alarma + arm. de extintor en INOX		261,63 €



BOXFIRE

BIE fija modelo tradicional con fondo 245 mm de gran versatilidad.
Dimensiones: 750 x 600 x 245 mm.



Referencia	Armario	Puerta	Precio
BOXFIRE	Beige	Metacrilato Beige	311,55 €
BOXFIREPC	Beige	Ciega Beige	311,55 €
BOXFIRE1215	Beige	Metacrilato INOX	383,55 €
BOXFIREPC1215	Beige	Ciega INOX	383,55 €
BOXFIRE1515	INOX	Metacrilato INOX	522,55 €
BOXFIREPC1515	INOX	Ciega INOX	522,55 €
Referencia	Descripción (DIM: 750 x 600 mm.)		Precio
PREMSTAR/V	Premarco para empotrar BOXFIRE fabricado en chapa pintada		55,95 €
PREMSTAR/V35	Premarco para empotrar BOXFIRE fabricado en INOX		112,38 €

Sistemas modulares

Armario de extintor 6 Kg modelo BOXFIRE. Dimensiones: 750 x 350 x 245 mm

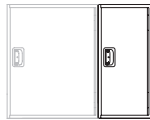

Referencia	Armario	Puerta	Precio
BF/2H	Beige	Ciega Beige	48,54 €
BF/2H1215	Beige	Ciega INOX	114,23 €
BF/2H1515	INOX	Ciega INOX	152,32 €
Referencia	Descripción (DIM: 750 x 900 mm.)		Precio
PREMSTAR/V2H	Premarco para modular BOXFIRE + arm. de extintor en chapa pintada		88,03 €
PREMSTAR/V2HINX	Premarco para modular BOXFIRE + arm. de extintor en INOX		169,25 €

Alarma para sistemas horizontales modelo BOXFIRE. Dimensiones: 750 x 250 x 245 mm

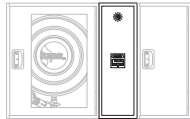

Referencia	Armario	Tapa Alarma	Precio
MAHBF	Beige	Ciega Beige	48,54 €
MAHBFPI	Beige	Ciega INOX	114,23 €
MAHBFTI	INOX	Ciega INOX	152,32 €
Referencia	Descripción (DIM: 750 x 1200 mm.)		Precio
PREMSTAR/V3H	Premarco para conjunto BOXFIRE + alarma + arm. de extintor en chapa pintada		136,57 €
PREMSTAR/V3HINX	Premarco para conjunto BOXFIRE + alarma + arm. de extintor en INOX		173,80 €

Armario de extintor 6 Kg modelo BOXFIRE. Dimensiones: 350 x 600 x 245 mm



Referencia	Armario	Puerta	Precio
AEBBOXHPC	Beige	Ciega Beige	48,54 €
AEBBOXHPCI	Beige	Ciega INOX	114,23 €
AEBBOXHPCIT	INOX	Ciega INOX	152,32 €
Referencia	Descripción (DIM: 1100 x 600 mm.)		Precio
PREMSTAR/V2V	Premarco para conjunto BOXFIRE + arm. de extintor en chapa pintada		140,28 €
PREMSTAR/V2VINX	Premarco para conjunto BOXFIRE + arm. de extintor en INOX		192,42 €

Conjunto auxiliar modelo BOXFIRE. Compuesto de alarma + armario de extintor
Dimensiones: 750 x 600 x 245 mm



Referencia	Armario	Puerta	Precio
BF/3	Beige	Ciega Beige	97,07 €
BF/31215	Beige	Ciega INOX	228,46 €
BF/31515	INOX	Ciega INOX	304,65 €
Referencia	Descripción (DIM: 1500 x 600 mm.)		Precio
PREMS/VAEX	Premarco para conjunto auxiliar modelo BOXFIRE en chapa pintada (750 x 600)		75,95 €
PREMS/VAEXINX	Premarco para conjunto auxiliar modelo BOXFIRE en INOX (750 x 600)		130,38 €
PREMS/V3V	Premarco para conjunto BOXFIRE + alarma + arm. de extintor en chapa pintada		185,74 €
PREMS/V3VINX	Premarco para conjunto BOXFIRE + alarma + arm. de extintor en INOX		236,37 €

Alarma para sistemas verticales modelo BOXFIRE. Dimensiones: 250 x 600 x 245 mm



Referencia	Armario	Tapa Alarma	Precio
MAVBF	Beige	Ciega Beige	48,54 €
MAVBFPI	Beige	Ciega INOX	114,23 €
MAVBFTI	INOX	Ciega INOX	152,32 €
Referencia	Descripción (DIM: 1000 x 600 mm)		Precio
PREMSTAR/VMAV	Premarco para conjunto STAR/V + alarma en chapa pintada		140,28 €
PREMSTAR/VMAVINX	Premarco para conjunto STAR/V + alarma en INOX		192,42 €

Armario para dos extintores modelo BOXFIRE. Dimensiones: 750 x 600 x 245 mm



Referencia	Armario	Puerta	Precio
AEBBOXDOB	Beige	Metacrilato Beige	120,00 €
AEBBOXDOBPC	Beige	Ciega Beige	120,00 €
AEBBOXDOBPI	Beige	Metacrilato INOX	177,89 €
AEBBOXDOBPCI	Beige	Ciega INOX	177,89 €
AEBBOXDOBTI	INOX	Metacrilato INOX	215,96 €
AEBBOXDOBCTI	INOX	Ciega INOX	215,96 €
Referencia	Descripción (DIM: 1750 x 600 mm.)		Precio
PREMSTAR/V3V	Premarco para conjunto T.A.D. + alarma + arm. de extintor en chapa pintada		190,78 €
PREMSTAR/V3VINX	Premarco para conjunto T.A.D. + alarma + arm. de extintor en INOX		261,63 €

Bie's serie 600 - Fijas

SUNGLASS

Modelo fijo tradicional. Puerta marco estrecho lateral con cristal al ácido.
Dimensiones: 750 x 600 x 195 mm.



Referencia	Armario	Puerta	Precio
SUNGLASS11	Rojo	Marco estrecho rojo con cristal al ácido	398,71 €
SUNGLASS12	Beige	Marco estrecho Beige con cristal al ácido	398,71 €
SUNGLASS	Beige	Marco estrecho INOX con cristal al ácido	458,19 €
SUNGLASS1515	INOX	Marco estrecho INOX con cristal al ácido	684,04 €
Referencia	Descripción (750 x 600 mm.)		Precio
PREMSTAR/V	Premarco para empotrar SUNGLASS fabricado en chapa pintada		55,95 €
PREMSTAR/V35	Premarco para empotrar SUNGLASS fabricado en INOX		112,38 €
Repuesto	Descripción		Precio
CR-SUNGLASS	Cristal BIE Sunglass. DIM: 700 x 480 x 5 mm (Pegatina Logo BIE)		155,95 €
CR-SUNGLASSDOB	Cristal BIE Sunglass Doble. DIM: 700 x 480 x 5 mm (Pegatina Logo ext)		155,95 €
CR-SUNGLASSEXT	Cristal BIE Arm. exterior Sunglass. DIM: 700 x 230 x 5 mm (Logo ext.)		54,33 €

Sistemas modulares

Armario de extintor 6 Kg modelo SUNGLASS. Dimensiones: 750 x 350 x 195 mm

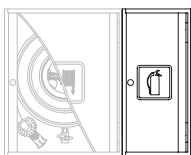

Referencia	Armario	Puerta	Precio
SG/2H11	Rojo	Marco estrecho Rojo	136,00 €
SG/2H12	Beige	Marco estrecho Beige	136,00 €
SG/2H	Beige	Marco estrecho INOX	163,99 €
SG/2H1515	INOX	Marco estrecho INOX	279,10 €

Referencia	Descripción (750 x 950 mm.)		Precio
PREMSTAR/V2H	Premarco para modular SUNGLASS + arm. de extintor en chapa pintada		88,03 €
PREMSTAR/V2HINX	Premarco para modular SUNGLASS + arm. de extintor en INOX		169,28 €

Alarma para sistemas horizontales modelo SUNGLASS. Dimensiones: 750 x 250 x 195 mm

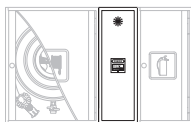

Referencia	Armario	Tapa Alarma	Precio
MAHS/V11	Rojo	Rojo	48,54 €
MAHS/V	Beige	Beige	48,54 €
MAHS/VPI	Beige	INOX	114,23 €
MAHS/VTI	INOX	INOX	152,32 €

Referencia	Descripción (750 x 1200 mm.)		Precio
PREMSTAR/V3H	Premarco para conjunto SUNGLASS + alarma + arm. de extintor en chapa pintada		136,57 €
PREMSTAR/V3HINX	Premarco para conjunto SUNGLASS + alarma + arm. de extintor en INOX		173,80 €

Conjunto auxiliar modelo SUNGLASS compuesto de alarma + armario de extintor
Dimensiones: 750 x 600 x 195 mm

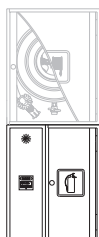

Referencia	Armario	Puerta	Precio
SG/311	Rojo	Rojo	150,54 €
SG/312	Beige	Beige	150,54 €
SG/3	Beige	Marco estrecho INOX	260,52 €
SG/31515	INOX	Marco estrecho INOX	260,52 €

Referencia	Descripción (1500 x 600 mm.)		Precio
PREMS/VAEX	Premarco para conjunto auxiliar modelo SUNGLASS en chapa pintada		75,95 €
PREMS/VAEXINX	Premarco para conjunto auxiliar modelo SUNGLASS en INOX		130,38 €
PREMSTAR/V3V	Premarco para conjunto SUNGLASS + alarma + arm. de extintor en chapa pintada		185,74 €
PREMSTAR/V3VINX	Premarco para conjunto SUNGLASS + alarma + arm. de extintor en INOX		236,37 €

Alarma para sistemas verticales modelo SUNGLASS. Dimensiones: 250 x 600 x 195 mm

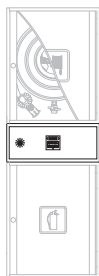

Referencia	Armario	Tapa Alarma	Precio
MAVSTAR/V11	Rojo	Rojo	48,54 €
MAVSTAR/V	Beige	Ciega Beige	48,54 €
MAVSTAR/VPI	Beige	Ciega INOX	114,23 €
MAVSTAR/VTI	INOX	Ciega INOX	152,32 €

Referencia	Descripción (1750 x 600 mm.)		Precio
PREMS/V3V	Premarco para conjunto SUNGLASS + alarma + arm. de extintor en chapa pintada		190,78 €
PREMS/V3VINX	Premarco para conjunto SUNGLASS + alarma + arm. de extintor en INOX		261,63 €

Armario para dos extintores modelo SUNGLASS. Dimensiones: 750 x 600 x 195 mm

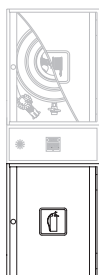

Referencia	Armario	Puerta	Precio
AESGDOB11	Rojo	Rojo	235,43 €
AESGDOB12	Beige	Beige	235,43 €
AESGDOB	Beige	Marco estrecho INOX	259,43 €
AESGDOBTI	INOX	Marco estrecho INOX	358,52 €



WRAN5.7

Montado sobre carrete reversible. Entrada de agua mediante latiguillo y válvula de asiento permitiendo 4 posibilidades distintas. Dimensiones: 700 x 500 x 230 mm.



Referencia	Armario	Puerta	Precio
WRAN5.7	Rojo	Metacrilato Rojo	288,00 €
WRAN5.7PC	Rojo	Ciega Rojo	288,00 €
WRAN5.71115	Rojo	Metacrilato INOX	360,01 €
WRAN5.7PC1115	Rojo	Ciega INOX	360,01 €
WRAN5.71515	INOX	Metacrilato INOX	499,21 €
WRAN5.7PC1515	INOX	Ciega INOX	499,21 €
Referencia	Descripción (DIM:700 x 500 mm.)		Precio
PREMWRAN	Premarco para empotrar WRAN5.7 fabricado en chapa pintada		55,95 €
PREMWRAN35	Premarco para empotrar WRAN5.7 fabricado en INOX		112,38 €

DOMIN

Montado sobre carrete reversible. Entrada de agua mediante latiguillo y válvula palanca. Dimensiones: 700 x 500 x 230 mm.



Referencia	Armario	Puerta	Precio
DOMIN	Rojo	Metacrilato Rojo	288,00 €
DOMINPC	Rojo	Ciega Rojo	288,00 €
DOMIN1115	Rojo	Metacrilato INOX	360,01 €
DOMINPC1115	Rojo	Ciega INOX	360,01 €
DOMIN1515	INOX	Metacrilato INOX	499,21 €
DOMINPC1515	INOX	Ciega INOX	499,21 €
Referencia	Descripción (DIM:700 x 500 mm.)		Precio
PREMWRAN	Premarco para empotrar WRAN5.7 fabricado en chapa pintada		55,95 €
PREMWRAN35	Premarco para empotrar WRAN5.7 fabricado en INOX		112,38 €

Sistemas modulares

Armario de extintor modelo WRAN. Dimensiones: 700 x 350 x 230 mm

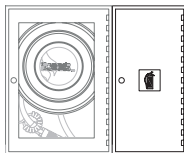

Referencia	Armario	Puerta	Precio
AEB70WRPC	Rojo	Ciega Rojo	48,54 €
AEB70WRPCI	Rojo	Ciega INOX	114,23 €
AEB70WRPCTI	INOX	Ciega INOX	152,32 €
Referencia	Descripción (DIM:700 x 850 mm.)		Precio
PREMWRAN2H	Premarco para conjunto WRAN 5.7 + arm. de extintor en chapa pintada		88,03 €
PREMWRAN2HINX	Premarco para conjunto WRAN 5.7 + arm. de extintor en INOX		169,25 €

Armario para dos extintores modelo WRAN5.7. Dimensiones: 700 x 500 x 230 mm



Referencia	Armario	Puerta	Precio
AEBWDOB	Rojo	Metacrilato Rojo	120,00 €
AEBWDOBPC	Rojo	Ciega Rojo	120,00 €
AEBWDOBPI	Rojo	Metacrilato INOX	177,89 €
AEBWDOBPCI	Rojo	Ciega INOX	177,89 €
AEBWDOBTI	INOX	Metacrilato INOX	215,96 €
AEBWDOBCTI	INOX	Ciega INOX	215,96 €
Referencia	Descripción (1400 x 500 mm.)		Precio
PREMW/S3V	Premarco para conjunto WRAN 5.7 + alarma + arm. de extintor en chapa pintada		185,74 €
PREMW/S3VINX	Premarco para conjunto WRAN 5.7 + alarma + arm. de extintor en INOX		236,37 €

Alarma para sistemas verticales modelo WRAN5.7. Dimensiones: 250 x 500 x 230 mm



Referencia	Armario	Puerta	Precio
MAVWRAN	Rojo	Ciega Rojo	48,54 €
MAVWRANPI	Rojo	Ciega INOX	114,23 €
MAVWRANTI	INOX	Ciega INOX	152,32 €
Referencia	Descripción (1650 x 500 mm)		Precio
PREMWRAN3V	Premarco para conjunto WRAN 5.7 + alarma + arm. de extintor en chapa pintada		140,28 €
PREMWRAN3VINX	Premarco para conjunto WRAN 5.7 + alarma + arm. de extintor en INOX		192,42 €

Conjunto auxiliar modelo WRAN 5.7 compuesto de alarma + armario de extintor Dimensiones: 700 x 500 x 230 mm

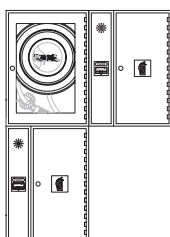

Referencia	Armario	Puerta	Precio
WRAN/3	Rojo	Ciega Rojo	97,07 €
WRAN/31115	Rojo	Ciega INOX	228,46 €
WRAN/31515	inox	Ciega INOX	304,65 €
Referencia	Descripción (1400 x 500 mm.). Disposición vertical.		Precio
PREMW/S3V	Premarco para conjunto WRAN 5.7 + alarma + arm. de extintor en chapa pintada		185,74 €
PREMW/S3VINX	Premarco para conjunto WRAN 5.7 + alarma + arm. de extintor en INOX		236,37 €
Referencia	Descripción (700 x 1000 mm.). Disposición horizontal.		Precio
PREMWRAN3H	Premarco para conjunto WRAN 5.7 + alarma + arm. de extintor en chapa pintada		140,28 €
PREMWRAN3HINX	Premarco para conjunto WRAN 5.7 + alarma + arm. de extintor en INOX		192,42 €

BIE fija modelo tradicional ancho especial con fondo 245 mm.
Dimensiones: 750x500x245 mm.

BOXFIRE/5



Referencia	Armario	Puerta	Precio
BOXFIRE/5	Beige	Metacrilato Beige	311,55 €
BOXFIRE/5PC	Beige	Ciega Beige	311,55 €
BOXFIRE/51215	Beige	Metacrilato INOX	383,55 €
BOXFIRE/5PC1215	Beige	Ciega INOX	383,55 €
BOXFIRE/51515	INOX	Metacrilato INOX	522,55 €
BOXFIRE/5PC1515	INOX	Ciega INOX	522,55 €
Referencia	Descripción. (DIM: 750 x 500 mm.)		Precio
PREMBOXFIRE/5	Premarco para empotrar BOXFIRE/5 fabricado en chapa pintada		55,95 €
PREMBOXFIRE/535	Premarco para empotrar BOXFIRE/5 fabricado en INOX		112,38 €

Sistemas modulares

Armario de extintor 6 Kg modelo BOXFIRE/5. Dimensiones: 750 x 350 x 245 mm



Referencia	Armario	Puerta	Precio
BF/2H	Beige	Ciega Beige	48,54 €
BF/2H1215	Beige	Ciega INOX	114,23 €
BF/2H1515	INOX	Ciega INOX	152,32 €
Referencia	Descripción (DIM 750 x 850 mm.)		Precio
PREMBOXFIRE/52H	Premarco para modular BOXFIRE/5 + arm. de extintor en chapa pintada		88,03 €
PREMBOXFIRE/52HINX	Premarco para modular BOXFIRE/5 + arm. de extintor en INOX		169,25 €

Alarma para sistemas horizontales modelo BOXFIRE/5. Dimensiones: 750 x 250 x 245 mm

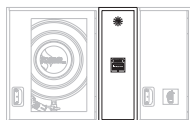

Referencia	Armario	Puerta	Precio
MAHBF/5	Beige	Ciega Beige	48,54 €
MAHBF/5PI	Beige	Ciega INOX	114,23 €
MAHBF/5TI	INOX	Ciega INOX	152,32 €
Referencia	Descripción		Precio
PREMBOXFIRE/53H	Premarco para conjunto BOXFIRE/5 + alarma + arm. de extintor en chapa pintada		136,57 €
PREMBOXFIRE/53HINX	Premarco para conjunto BOXFIRE/5 + alarma + arm. de extintor en INOX		173,80 €

Conjunto auxiliar vertical modelo BOXFIRE/5 compuesto de alarma + armario de extintor.
Dimensiones: 750 x 500 x 245 mm



Referencia	Armario	Puerta	Precio
BF/5/3	Beige	Ciega Beige	97,07 €
BF/5/31215	Beige	Ciega INOX	228,46 €
BF/5/31515	INOX	Ciega INOX	304,65 €
Referencia	Descripción (DIM: 1500 x 500 mm.)		Precio
PREMBF/53V	Premarco para conjunto BOXFIRE/5 + alarma + arm. de extintor en chapa pintada		185,74 €
PREMBF/53VINX	Premarco para conjunto BOXFIRE/5 + alarma + arm. de extintor en INOX		236,37 €

Alarma para sistemas verticales modelo BOXFIRE/5 Dimensiones: 250 x 500 x 245 mm



Referencia	Armario	Puerta	Precio
MAVBF/5	Beige	Ciega Beige	48,54 €
MAVBF/5PI	Beige	Ciega INOX	114,23 €
MAVBF/5TI	INOX	Ciega INOX	152,32 €
Referencia	Descripción (DIM: 1750 x 500 mm.)		Precio
PREMBF/53V	Premarco para conjunto BOXFIRE/5 + alarma + arm. de extintor en chapa pintada		190,78 €
PREMBF/5INX	Premarco para conjunto BOXFIRE/5 + alarma + arm. de extintor en INOX		261,63 €

Armario para dos extintores modelo BOXFIRE/5. Dimensiones: 750 x 500 x 245 mm



Referencia	Armario	Puerta	Precio
AEBBF/5DOB	Beige	Metacrilato Beige	120,00 €
AEBBF/5DOBPC	Beige	Ciega Beige	120,00 €
AEBBF/5DOBPI	Beige	Metacrilato INOX	177,89 €
AEBBF/5DOBPCI	Beige	Ciega INOX	177,89 €
AEBBF/5DOBTI	INOX	Metacrilato INOX	215,96 €
AEBBF/5DOBPCTI	INOX	Ciega INOX	215,96 €



DOMIN4.5

Montado sobre carrito reversible. Entrada de agua mediante latiguillo.
Dimensiones: 700 x 450 x 315 mm.



Referencia	Armario	Puerta	Precio
DOMIN4.5	Rojo	Metacrilato Rojo	333,40 €
DOMIN4.5PC	Rojo	Ciega Rojo	333,40 €
DOMIN4.51115	Rojo	Metacrilato INOX	429,40 €
DOMIN4.5PC1115	Rojo	Ciega INOX	429,40 €
DOMIN4.51515	INOX	Metacrilato INOX	568,60 €
DOMIN4.5PC1515	INOX	Ciega INOX	568,60 €

Bie's serie 280 - Fijas

iFront

Nueva BIE fija, de ancho especial 280 ideal para instalar aprovechando pequeños espacios. Dimensiones: 680 x 280 x 610 mm.



Referencia	Armario	Puerta	Precio
IFRONT	Beige	Ciega Beige	510,22 €
IFRONT1215	Beige	Ciega Inox	555,22 €
IFRONT1515	INOX	Ciega INOX	706,18 €
IFRONTGL	Beige	Cristál Ácido	530,22 €
IFRONTGL1515	INOX	Cristál Ácido	716,20 €

Referencia	Descripción (DIM 680 x 280 mm.)	Precio
PREMIFRONT	Premarco tipo "L" para empotrar iFront fabricado en chapa pintada	72,00 €
PREMIFRONTINX	Premarco tipo "L" para empotrar iFront fabricado en INOX	133,01 €

Sistemas modulares

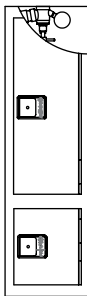

Conjunto fabricado en una sola pieza compuesto de BIE iFront + arm. de extintor.
Dimensiones: 970 x 280 x 610 mm

Referencia	Armario	Puerta	Precio
IFRONT2V	Beige	Ciega Beige	577,22 €
IFRONT2V1215	Beige	Ciega INOX	622,22 €
IFRONT2V1515	INOX	Ciega INOX	773,80 €
IFRONT2VGL	Beige	Cristál Ácido	627,00 €
IFRONT2VGL1515	INOX	Cristál Ácido	818,20 €

Referencia	Descripción (DIM 970 x 280 mm.)	Precio
PREMIFRONT2V	Premarco tipo "L" para modular IFRONT2V fabricado en chapa pintada	88,30 €
PREMIFRONT2VINX	Premarco tipo "L" para modular IFRONT2V fabricado en INOX	163,28 €

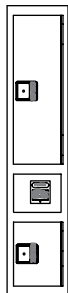

Conjunto fabricado en una sola pieza compuesto de BIE iFront + modulo de alarma + arm. de extintor.
Dimensiones: 1150 x 280 x 610 mm

Referencia	Armario	Puerta	Precio
IFRONT3V	Beige	Ciega Beige	644,22 €
IFRONT3V1215	Beige	Ciega INOX	689,01 €
IFRONT3V1515	INOX	Ciega INOX	841,80 €
IFRONT3VGL	Beige	Cristál Ácido	694,00 €
IFRONT3VGL1515	INOX	Cristál Ácido	885,20 €

Referencia	Descripción (DIM 1150 x 280 mm.)	Precio
PREMIFRONT3V	Premarco tipo "L" para modular IFRONT3V fabricado en chapa pintada	92,50 €
PREMIFRONT3VINX	Premarco tipo "L" para modular IFRONT3V fabricado en INOX	168,30 €



Conjunto fabricado en una sola pieza compuesto de BIE iFront + modulo de alarma + arm. de extintor CO₂ + arm. extintor Polvo.
Dimensiones: 1400 x 280 x 810 mm

Referencia	Armario	Puerta	Precio
IFRONT4V	Beige	Ciega Beige	744,22 €
IFRONT4V1215	Beige	Ciega INOX	789,01 €
IFRONT4V1515	INOX	Ciega INOX	941,80 €
IFRONT4VGL	Beige	Cristál Ácido	794,00 €
IFRONT4VGL1515	INOX	Cristál Ácido	985,20 €

Referencia	Descripción (DIM 1400 x 280 mm.)	Precio
PREMIFRONT4V	Premarco tipo "L" para modular IFRONT4V fabricado en chapa pintada	98,80 €
PREMIFRONT4VINX	Premarco tipo "L" para modular IFRONT4V fabricado en INOX	178,50 €

Bie's serie NOBLES - Fijas

IBIGLASS

Idónea para proyectos de decoración donde la estética es fundamental.
Dimensiones: 750 x 660 x 205 mm.



Referencia	Armario	Puerta	Precio
IBIGLASS	INOX	Cristal al Ácido	638,33 €
IBIGLASS12	Beige	Cristal al Ácido	502,90 €
Referencia	Descripción (DIM: 810 x 720 mm.)		Precio
PREMIBIGLASS	Premarco tipo "L" para empotrar IBIGLASS fabricado en chapa pintada		55,95 €
PREMIBIGLASS35	Premarco tipo "L" para empotrar IBIGLASS fabricado en INOX		112,38 €
Repuestos	Descripción		Precio
CR-IBIGLASS	Cristal BIE IBIGLASS Dim: 682 x 595 x 5 mm. (Pegatina Logotipo BIE)		180,80 €
KIT-BISAGRASIBI	Kit con bisagras, imán y pulsador imán		35,50 €

Sistemas modulares



Conjunto fabricado en una sola pieza compuesto de BIE IBIGLASS + arm. de extintor.
Dimensiones: 750 x 900 x 205 mm

Referencia	Armario	Puerta	Precio
IBIGLASS2H	INOX	Cristal al Ácido	891,59 €
IBIGLASS2H12	Beige	Cristal al Ácido	661,55 €
Referencia	Descripción (DIM: 810 x 960 mm.)		Precio
PREMIBIGLASS2H	Premarco tipo "L" para IBIGLASS + arm. de extintor en chapa pintada		88,03 €
PREMIBIGLASS2HINX	Premarco tipo "L" para IBIGLASS + arm. de extintor en chapa INOX		169,25 €
Repuestos	Descripción		Precio
CR-IBIGLASS	Cristal BIE IBIGLASS Dim: 682 x 595 x 5 mm. (Pegatina Logotipo BIE)		180,80 €
CR-IBIGLASS2H	Cristal BIE IBIGLASS Dim: 682 x 237 x 5 mm. (Pegatina Logo EXTINTOR)		129,79 €



Conjunto fabricado en una sola pieza compuesto de BIE IBIGLASS + alarma + arm. de extintor.
Dimensiones: 750 x 1050 x 205 mm

Referencia	Armario	Puerta	Precio
IBIGLASS3M	INOX	Cristal al Ácido	937,22 €
IBIGLASS3M12	Beige	Cristal al Ácido	694,99 €
Referencia	Descripción (DIM: 810 x 1110 mm.)		Precio
PREMIBIGLASS3M	Premarco tipo "L" para IBIGLASS + arm. de extintor en chapa pintada		136,57 €
PREMIBIGLASS3MINX	Premarco tipo "L" para IBIGLASS + arm. de extintor en INOX		173,80 €
Repuestos	Descripción		Precio
CR-IBIGLASS	Cristal BIE IBIGLASS Dim: 682 x 595 x 5 mm. (Pegatina Logotipo BIE)		180,80 €
CR-IBIGLASS2H	Cristal BIE IBIGLASS Dim: 682 x 237 x 5 mm. (Pegatina Logo EXTINTOR)		129,79 €



Conjunto fabricado en una sola pieza compuesto de BIE IBIGLASS + arm. de extintor + módulo de alarma.
Dimensiones: 1500 x 660 x 205 mm

Referencia	Armario	Puerta	Precio
IBIGLASS3V	INOX	Cristal al Ácido	937,22 €
IBIGLASS3V12	Beige	Cristal al Ácido	694,55 €
Referencia	Descripción (DIM: 1560 x 720 mm.)		Precio
PREMIBIGLASS3V	Premarco tipo "L" para IBIGLASS + arm. de extintor en INOX		236,37 €
PREMIBIGLASS3V12	Premarco tipo "L" para IBIGLASS + arm. de extintor en chapa pintada		185,74 €
Repuestos	Descripción		Precio
CR-IBIGLASS	Cristal BIE IBIGLASS Dim: 682 x 595 x 5 mm. (Pegatina Logotipo BIE)		180,80 €
CAIBIGLASSA6/9	Cristal BIE IBIGLASS Dim: 682 x 285 x 5 mm. (Pegatina Logo EXTINTOR)		54,33 €

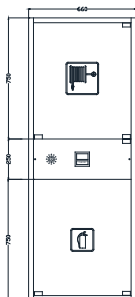

Conjunto fabricado en una sola pieza compuesto de BIE IBIGLASS + alarma + arm. de extintor doble.
Dimensiones: 1750 x 660 x 205 mm

Referencia	Armario	Puerta	Precio
IBIGLASS3VDOB	INOX	Cristal al Ácido	1135,22 €
IBIGLASS3V12DOB	Beige	Cristal al Ácido	895,99 €
Referencia	Descripción (DIM: 1810 x 720 mm.)		Precio
PREMIBIGLASS3VDOB	Premarco tipo "L" para IBIGLASS + arm. de extintor en INOX		258,57 €
PREMIBIGLASS3V12DOB	Premarco tipo "L" para IBIGLASS + arm. de extintor en chapa pintada		205,80 €
Repuestos	Descripción		Precio
CR-IBIGLASS3V	Cristal BIE IBIGLASS Dim: 710 x 595 x 5 mm. (Pegatina Logotipo BIE)		180,80 €
CR-IBIGLASSEXT3V	Cristal BIE IBIGLASS Dim: 710 x 595 x 5 mm. (Pegatina Logo EXTINTOR)		180,80 €



Armario de extintor IBIGLASS

Referencia	Dimensiones (mm.)	Armario	Puerta	Extintores	Precio
IBIGLASS6/9	750 x 350 x 205	INOX	Cristal al ácido	6 / 9 Kg. Polvo	321,66 €
IBIGLASS6/912	750 x 350 x 205	Beige	Cristal al ácido	6 / 9 Kg. Polvo	168,17 €
IBIGLASSCO2	810 x 300 x 205	INOX	Cristal al ácido	5 Kg. CO ₂	326,04 €
IBIGLASSCO212	810 x 300 x 205	Beige	Cristal al ácido	5 Kg. CO ₂	180,00 €

*PREMARCOS

Consultar en armarios de extintor individuales (Pág. 90)



IBIGLASSMARK

BIE de diseño vertical FIJA. Ideal para empotrar. Fabricado en una sola pieza. Variante modelo IBIGLASS. Dimensiones: 750 x 600 x 195 mm.



Referencia	Armario-Marco	Puerta	Precio
IBIGLASSMARK	Rojo	Cristal al ácido	598,40 €
IBIGLASSMARK12	Beige	Cristal al ácido	598,40 €
IBIGLASSMARK15	INOX	Cristal al ácido	790,71 €
Dimensión exterior marco: 810 x 660 mm.			
Repuestos	Descripción		
CR-IBIGLASSMARK	Cristal BIE IBIGLASSMARK Dim: 738 x 580 x 5 mm. (Pegatina Logotipo BIE)		
KIT-BISAGRASIBI	Kit con bisagras, imán y pulsador imán		

Sistemas modulares de una sola pieza

Sistema modular horizontal BIE + arm. extintor. Dimensiones: 750 x 900 x 195 mm

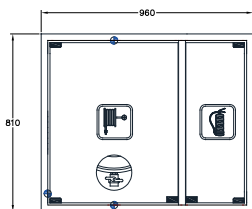

Referencia	Armario-Marco	Puerta	Precio
IBIGLASSMARK2H	Rojo	Cristal al ácido	789,58 €
IBIGLASSMARK2H12	Beige	Cristal al ácido	789,58 €
IBIGLASSMARK2H15	INOX	Cristal al ácido	1100,84 €
Dimensión exterior marco: 810 x 960 mm.			
Repuestos	Descripción		
CR-IBIGLASSMARK	Cristal BIE IBIGLASSMARK Dim: 738 x 580 x 5 mm. (Pegatina Logotipo BIE)		
CR-IBIGLASS2HMARK	Cristal BIE IBIGLASSMARK Dim: . (Pegatina Logo EXTINTOR) 738 x 280 x 5		

Sistema modular horizontal BIE + arm. extintor + alarma. Dimensiones: 750 x 1050 x 195 mm

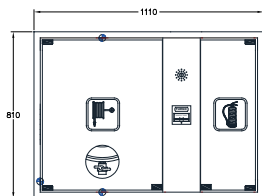

Referencia	Armario-Marco	Puerta	Precio
IBIGLASSMARK3H	Rojo	Cristal al ácido	871,56 €
IBIGLASSMARK3H12	Beige	Cristal al ácido	871,56 €
IBIGLASSMARK3H15	INOX	Cristal al ácido	1151,02 €
Dimensión exterior marco: 810 x 1110 mm.			
Repuestos	Descripción		
CR-IBIGLASSMARK	Cristal BIE IBIGLASSMARK Dim: 738 x 580 x 5 mm. (Pegatina Logotipo MANGUERA)		
CR-IBIGLASS2HMARK	Cristal BIE IBIGLASSMARK Dim: 738 x 280 x 5 mm. (Pegatina Logo EXTINTOR)		

Sistema modular vertical BIE + arm. extintor + alarma. Dimensiones: 1500 x 600 x 195 mm



Referencia	Armario-Marco	Puerta	Precio
IBIGLASSMARK3V	Rojo	Cristal al ácido	871,56 €
IBIGLASSMARK3V12	Beige	Cristal al ácido	871,56 €
IBIGLASSMARK3V15	INOX	Cristal al ácido	1151,02 €
Dimensión exterior marco: 1560 x 660 mm.			
Repuestos	Descripción		
CR-IBIGLASSMARK	Cristal BIE IBIGLASSMARK Dim: 738 x 580 x 5 mm. (Pegatina Logotipo MANGUERA)		
CR-IBIGLASSMARK6/9	Cristal BIE IBIGLASSMARK Dim: 738 x 330 x 5 mm. (Pegatina Logo EXTINTOR)		

Sistema modular vertical BIE + arm. extintor doble + alarma. Dimensiones: 1750 x 600 x 195 mm

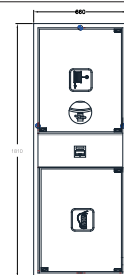

Referencia	Armario-Marco	Puerta	Precio
IBIGLASSMARK3W	Rojo	Cristal al ácido	1140,99 €
IBIGLASSMARK3W12	Beige	Cristal al ácido	1140,99 €
IBIGLASSMARK3W15	INOX	Cristal al ácido	1433,79 €
Dimensión exterior marco: 1810 x 660 mm.			
Repuestos	Descripción		
CR-IBIGLASSMARK	Cristal BIE IBIGLASSMARK Dim: 738 x 580 x 5 mm. (Pegatina Logotipo MANGUERA)		
CR-IBIGLASSMARKEXT3V	Cristal BIE IBIGLASSMARK Dim: 738 x 580 x 5 mm. (Pegatina Logo EXTINTOR)		

Armario de extintor IBIGLASSMARK



Referencia	Dimensiones (mm.)	Armario	Puerta	Extintores	Precio
IBIGLASS6/9MARK	750 x 350 x 195	INOX	Cristal al ácido	6 / 9 Kg. Polvo	395,02 €
IBIGLASS6/912MARK	750 x 350 x 195	Beige	Cristal al ácido	6 / 9 Kg. Polvo	201,17 €
Dimensión exterior marco: 810 x 440 mm.					

Referencia	Dimensiones (mm.)	Armario	Puerta	Extintores	Precio
IBIGLASSCO2MARK	810 x 300 x 195	INOX	Cristal al ácido	5 Kg. CO ₂	399,07 €
IBIGLASSCO212MARK	810 x 300 x 195	Beige	Cristal al ácido	5 Kg. CO ₂	213,27 €
Dimensión exterior marco: 870 x 360 mm.					

Repuestos	Descripción				
CR-IBIGLASSMARK6/9	Cristal BIE IBIGLASSMARK Dim: 738 x 330 x 5 mm. (Pegatina Logo EXTINTOR)				
CR-IBIGLASSMARKCO2	Cristal BIE IBIGLASSMARK Dim: 798 x 280 x 5 mm. (Pegatina Logo EXTINTOR)				

OCULTA

Armario de dimensiones mínimas para empotrar equipado con lanza, manguera y manómetro. Se une al carrito situado en una habitación contigua. Dimensiones: 290 x 225 x 140 mm.



Referencia	Armario	Precio
OCULTA	INOX + Cristal Ácido	623,71 €
OCULTA11	Rojo + Cristal Ácido	555,99 €
OCULTA12	Beige + Cristal Ácido	555,99 €
OCULTA13	Gris RAL 7038 + Cristal Ácido	569,54 €
OCULTA14	Negro RAL 9005 + Cristal Ácido	569,54 €
Referencia	Descripción (Dim. ext. premarco: 350 x 285 mm.)	Precio
PREMOCULTA	Premarco tipo "L" INOX	68,28 €
PREMOCULTA11	Premarco tipo "L" ROJO	40,07 €
PREMOCULTA12	Premarco tipo "L" BEIGE	40,07 €
PREMOCULTA13	Premarco tipo "L" GRIS RAL 7038	45,07 €
PREMOCULTA14	Premarco tipo "L" NEGRO RAL 9005	45,07 €
Repuestos	Descripción	Precio
POCULTA	Cristal OCULTA y OCULTA 2V Dim: 248 x 180 x 5 (Pegatina Logo MANGUERA)	82,95 €
POCULTA-1	Cristal OCULTA 2W y OCULTA 3V Dim: 235 x 248 x 5 (Pegatina Logo MANGUERA)	93,95 €
POCULTA-2	Cristal OCULTA 2W y OCULTA 3V Dim: 235 x 614 x 5 (Pegatina Logo EXTINTOR)	102,95 €
KIT-BISAGRASIBI	Kit con bisagras, imán y pulsador imán	35,50 €

Sistemas modulares

Conjunto fabricado en una sola pieza compuesto de BIE OCULTA + alarma. Dimensiones: 470 x 225 x 140

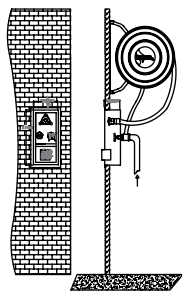

Referencia	Armario	Precio
OCULTA2V	INOX + Cristal Ácido	747,74 €
OCULTA2V11	Rojo + Cristal Ácido	639,39 €
OCULTA2V12	Beige + Cristal Ácido	639,39 €
OCULTA2V13	Gris RAL 7038 + Cristal Ácido	659,39 €
OCULTA2V14	Negro RAL 9005 + Cristal Ácido	659,39 €
Referencia	Dim. ext. prem.: 350 x 285 mm.	Precio
PREMOCULTA2V	Premarco tipo "L" INOX	173,80 €
PREMOCULTA2V11	Premarco tipo "L" ROJO	140,28 €
PREMOCULTA2V12	Premarco tipo "L" BEIGE	140,28 €
PREMOCULTA2V13	Premarco tipo "L" GRIS RAL 7038	150,80 €
PREMOCULTA2V14	Premarco tipo "L" NEGRO RAL 9005	150,80 €

Conjunto fabricado en una sola pieza compuesto de BIE OCULTA + armario de extintor. Dimensiones: 970 x 300 x 250 mm

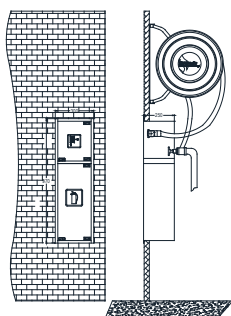

Referencia	Armario	Precio
OCULTA2W	INOX + Cristal Ácido	871,77 €
OCULTA2W11	Rojo + Cristal Ácido	722,79 €
OCULTA2W12	Beige + Cristal Ácido	722,79 €
OCULTA2W13	Gris RAL 7038 + Cristal Ácido	732,39 €
OCULTA2W14	Negro RAL 9005 + Cristal Ácido	732,39 €
Referencia	Dim. ext. prem.: 1030 x 360 mm.	Precio
PREMOCULTA2W	Premarco tipo "L" INOX	173,80 €
PREMOCULTA2W11	Premarco tipo "L" ROJO	145,28 €
PREMOCULTA2W12	Premarco tipo "L" BEIGE	145,28 €
PREMOCULTA2W13	Premarco tipo "L" GRIS RAL 7038	155,80 €
PREMOCULTA2W14	Premarco tipo "L" NEGRO RAL 9005	155,80 €

Conjunto fabricado en una sola pieza compuesto de BIE OCULTA + Alarma + arm. de extintor. Dimensiones: 1270 x 300 x 250 mm

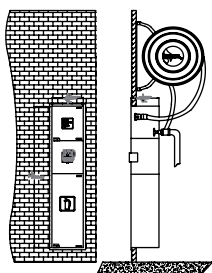

Referencia	Armario	Precio
OCULTA3V	INOX + Cristal Ácido	927,01 €
OCULTA3V11	Rojo + Cristal Ácido	754,05 €
OCULTA3V12	Beige + Cristal Ácido	754,05 €
OCULTA3V13	Gris RAL 7038 + Cristal Ácido	772,39 €
OCULTA3V14	Negro RAL 9005 + Cristal Ácido	772,39 €
Referencia	Dim. ext. prem.: 1330 x 360 mm.	Precio
PREMOCULTA3V	Premarco tipo "L" INOX	181,25 €
PREMOCULTA3V11	Premarco tipo "L" ROJO	162,25 €
PREMOCULTA3V12	Premarco tipo "L" BEIGE	162,25 €
PREMOCULTA3V13	Premarco tipo "L" GRIS RAL 7038	165,80 €
PREMOCULTA3V14	Premarco tipo "L" NEGRO RAL 9005	165,80 €

BASPLUS

Carrete con **soporte abatible** para instalar directamente en la pared o para su colocación en **armarios especiales u hornacinas**. Incluye lanza, válvula y manómetro.



Referencia	Carrete	Acabado	Metros	Manguera	Precio
BASPLUS525	Ø525 mm	Rojo	20 m.	Ø25 mm.	249,90 €
BASPLUS450	Ø450 mm.	Rojo	20 m.	Ø25 mm.	249,26 €
BASPLUS25M450	Ø450 mm.	Rojo	25 m.	Ø25 mm.	274,24 €
BASPLUS25M525	Ø525 mm	Rojo	25 m.	Ø25 mm.	275,37 €
BASPLUS30M	Ø525 mm	Rojo	30 m.	Ø25 mm.	302,37 €
BASPLUSG19	Ø450 mm	Rojo	20 m.	Ø19 mm	220,79 €
BASPLUSG19E25	Ø525 mm	Rojo	25 m.	Ø19 mm.	244,80 €
BASPLUSG19E30	Ø525 mm	Rojo	30 m.	Ø19 mm.	268,80 €

Carrete Vacío Basplus

Carrete con soporte abatible para instalar directamente en la pared o para su colocación en armarios especiales u hornacinas. **NO incluye manguera, lanza, válvula ni manómetro**. Incluye latiguillo.



Referencia	Carrete	Acabado	Metros	Manguera	Precio
CARBASPLUS525	Ø525 mm	Rojo	Para 20 m.	Ø25 mm.	125,15 €
CARBASPLUS450	Ø450 mm.	Rojo	Para 20 m.	Ø25 mm.	125,15 €
CARBASPLUS30M	Ø525 mm.	Rojo	Para 30 m.	Ø25 mm.	135,24 €
CARBASPLUS52515	Ø525 mm	INOX	Para 20 m.	Ø25 mm.	257,77 €
CARBASPLUS45015	Ø450 mm.	INOX	Para 20 m.	Ø25 mm.	257,77 €
CARBASPLUS30M15	Ø525 mm.	INOX	Para 30 m.	Ø25 mm.	357,77 €

BASPLUS U

Carrete con **soporte abatible en "U"** para instalar directamente en la pared. Incluye lanza, válvula y manómetro.



Referencia	Carrete	Acabado	Metros	Manguera	Precio
BASPLUS20_U	Ø525 mm	Rojo	Para 20 m.	Ø25 mm.	249,15 €
BASPLUS25_U	Ø525 mm.	Rojo	Para 25 m.	Ø25 mm.	274,15 €
BASPLUS30_U	Ø630 mm.	Rojo	Para 30 m.	Ø25 mm.	302,24 €

BASDOMIN

Carrete con **soporte FIJO** para instalar directamente en la pared o para su colocación en **armarios especiales u hornacinas**. Incluye lanza, válvula, manómetro y dispositivo orientador.



Referencia	Carrete	Acabado	Metros	Manguera	Precio
BASDOMIN	Ø450 mm	Rojo	20 m.	Ø25 mm.	249,90 €
BASDOM25M	Ø525 mm	Rojo	25 m.	Ø25 mm.	275,35 €
BASDOMIN30M	Ø525 mm	Rojo	30 m.	Ø25 mm.	302,37 €
BASDOMG19	Ø525 mm	Rojo	20 m.	Ø19 mm.	208,79 €
BASDOMG19E25	Ø525 mm	Rojo	25 m.	Ø19 mm.	232,80 €
BASDOMZZG19E30	Ø525 mm	Rojo	30 m.	Ø19 mm.	256,80 €
CASERLIMP	Ø525 mm	INOX	20 m.	Ø19 mm.	288,88 €
CASERLIMP19/30	Ø525 mm	INOX	30 m.	Ø19 mm.	341,35 €

Carrete Vacío Basdomin



Carrete con soporte abatible para instalar directamente en la pared o para su colocación en armarios especiales u hornacinas. **NO incluye manguera, lanza, válvula ni manómetro**. Incluye latiguillo.

Referencia	Carrete	Acabado	Metros	Manguera	Precio
CARBASDOMIN	Ø450 mm	Rojo	Para 20 m.	Ø25 mm.	125,15 €
CARBASDOMIN30M	Ø525 mm.	Rojo	Para 30 m.	Ø25 mm.	125,15 €
CARBASDOMIN15	Ø450 mm	INOX	Para 20 m.	Ø25 mm.	257,77 €
CARBASDOMIN30M15	Ø525 mm.	INOX	Para 30 m.	Ø25 mm.	357,77 €

Sistemas Especiales - Ø25 mm.

GISAPOINT

Punto de extinción diseñado para instalar en espacios abiertos. Dimensiones peana: 1300 x 300 x 250 mm. Carrete: Ø 450 mm.



Referencia	Peana	Carrete	Precio
GISAPOINT	Rojo	Rojo	491,14 €
GISAPOINT35	INOX	INOX	938,00 €

MIRAGE

Diseñado para instalar en **grandes superficies** donde además de funcionalidad necesitamos **buen comportamiento a la intemperie**. Dimensiones peana: 1700 x 200 x 200 mm. Armario: Ø 900 x 200 mm.



Referencia	Armario	Peana	Precio
MIRAGE	Fibra de vidrio roja	INOX	982,34 €
MIRAGE11	Fibra de vidrio roja	Chapa pintada Rojo RAL 3002	872,31 €
MIRAGE12	Fibra de vidrio roja	Chapa pintada Beige 9010	872,31 €
MIRAGECH	Chapa pintada RAL 3002	Chapa pintada RAL 3002	1.200,00 €
MIRAGEINOX	INOX	INOX	1.800,00 €
Repuestos	Descripción	Precio	
PEANAMIRAGE	Peana inoxidable de 1700 x 200 x 200 mm. para colgar BIE	502,22 €	
PEANAMIRAGE11	Peana pintada RAL 3002 de 1700 x 200 x 200 mm. para colgar BIE	385,95 €	
PEANACOLEXT	Peana inoxidable de 1300 x 200 x 200 mm. para colgar arm. extintor	452,95 €	
PEANACOLEXT11	Peana pintada RAL 3002 de 1300 x 200 x 200 mm. para colgar arm. extintor	345,50 €	

PEANAS

Diseñado para instalar en **grandes superficies** donde no existen paredes para colocar bocas de incendio. Dimensiones peana: 1090 x 300 x 210 mm. Armario: Peanas a medida para los distintos modelos de BIE.



Referencia	Descripción (DIM: 1090 x 300 x 210 mm.)	Precio
PEANACUBE	Peana para BIE con tapa de acceso para entrada tubería. RAL 3002.	195,25 €
PEANACUBE11	Peana para BIE con tapa de acceso para entrada tubería. INOX.	482,25 €
Referencia	Descripción (DIM: 1070 x 255 x 120 mm.)	Precio
PEANABIE45	Peana para BIE 45 sin tapa de acceso para entrada tubería. RAL 3002.	135,43 €
PEANABIE45INOX	Peana para BIE 45 sin tapa de acceso para entrada tubería. INOX.	465,02 €
Referencia	Descripción (DIM: 1070 x 255 x 140 mm.)	Precio
PEANABIE25	Peana para BIE 25 sin tapa de acceso para entrada tubería. RAL 3002.	135,43 €
PEANABIE25INOX	Peana para BIE 25 sin tapa de acceso para entrada tubería. INOX.	465,02 €

ARCOSTARMARK

Para otros modelos de arcos, consultar precios.





Carretes Bie's abatibles Ø25 mm.



Modelo	Referencia	Descripción	Precio
AHYNOA PLUS STAR STARTAD	CARPLUS	Carrete vacío con soporte abatible para los modelos AHYNOA, PLUS, STAR Y STARTAD. Distancia exterior soporte 610 mm. Tornillos M6.	114,65 €
MARKEM STARMARK	CARMARKEM	Carrete vacío con soporte abatible para los modelos MARKEM, STARMARK. Distancia exterior soporte 650 mm. Tornillos M6.	114,65 €
EBASS	CAREBASS	Carrete vacío con soporte abatible para modelo EBASS. Distancia exterior soporte 710 mm. Tornillos M6.	114,65 €
HUMPHREY	CARHUMPHREY	Carrete vacío con soporte abatible para el modelo HUMPHREY. Distancia exterior soporte asimétrico 710 mm. Tornillos M6.	114,65 €
RIASTAR20	CARRIAR20	Carrete vacío con soporte abatible para el modelo RIASTAR20. Distancia exterior soporte 580 mm. Tornillos M6.	114,65 €
RIASTAR30 FIBRA2530	CARRIAR30	Carrete vacío con soporte abatible para el modelo RIASTAR30 y FIBRA 2530. Distancia exterior soporte 610 mm. Tornillos M6.	114,65 €
STARE30 PLUSE30	CAREBASS30	Carrete vacío con soporte abatible para los modelos STARE30 y PLUSE30. Distancia exterior soporte 710 mm. Tornillos M6.	114,65 €
FIBRA2520 POLI2520	CARFIBRA	Carrete vacío con soporte abatible para los modelos FIBRA2520 y POLI2520. Con soporte "SOPAB" en fibra de vidrio y carrete 525 mm.	114,65 €
RHIO	CARRHIO	Carrete vacío con soporte abatible para el modelo RHIO. Distancia exterior soporte 540 mm. Tornillos M10.	114,65 €
KATU PLUS (M. Antiguo) STAR (M. Antiguo)	CARRHIOM6	Carrete vacío con soporte abatible para el modelo RHIO. Distancia exterior soporte 540 mm. Tornillos M6.	114,65 €

Carretes Bie's fijos Ø25 mm.



Modelo	Referencia	Descripción	Precio
DOMIN T.A.D. BASPLUS450	CAR450	Carrete vacío con soporte fijo para los modelos DOMIN y T.A.D.	118,64 €
STAR/V BOXFIRE SUNGLASS IBIGLASS BASPLUS525	CAR525	Carrete vacío con soporte fijo para los modelos STAR/V, BOXFIRE, SUNGLASS e IBIGLASS	118,64 €
WRAN5.7	CARWRAN	Carrete vacío con soporte fijo y latiguillo para el modelo WRAN5.7	118,64 €
DOMIN4.5	CARDO-MIN4.5	Carrete vacío con soporte fijo y latiguillo para el modelo DOMIN 4.5. Ø410.	118,64 €

Latiguillos BIES Abatibles y fijos

Referencia	Longitud	Muelle	Modelos	Precio
LTG24	245 mm.	1 DE 300 mm	DOMIN, TAD, STAR/V, SUNGLASS, BOXFIRE, BOXFIRE/5	20,64 €
LTG50	500 mm.	1 DE 300 mm	WRAN5.7, BASDOMIN	24,95 €
LTG75	750 mm.	TODO MUELLE	FIBRA	37,35 €
LTG85	850 mm.	1 DE 300 mm	RIASTAR20	29,84 €
LTG93_poli	930 mm.	TODO MUELLE	POLI, IFRONT	39,83 €
LTG93	930 mm.	1 DE 300 mm	PLUS, STAR, AHYNOA, LEYRE, OCVLTA, MARKEN, ESPUMÓGENO, STARMARK	29,83 €
LTG95	950 mm.	1 DE 300 mm	RIASTARE30, FIBRA2530	29,83 €
LTG99	990 mm.	1 DE 300 mm	HUMPHREY	30,15 €
LTG108	1080 mm.	1 DE 300 mm	STARTAD	31,25 €
LTG115	1155 mm.	1 DE 300 mm	EBASS, STARE30, PLUSE30	32,35 €
LTG120	1230 mm.	1 DE 300 mm	IBOX 700X700	38,25 €
LTG128	1280 mm.	1 DE 300 mm	IBOX DE 800X800	40,25 €
CODCAR			Codo con salida macho 1"	10,17 €
0007041002			Pieza en "U" Dimensiones 34,2 x 4 INOX para fijación de colector de carrete con codo manguera	3,00 €



Repuestos Bie's abatibles - Ø25 mm.

Puertas y Cajones Bie's abatibles Ø25 mm.



Modelo	Referencia	Descripción	Precio
AHYNOA 650 x 680 x 180	PMAHYNOA	Puerta con metacrilato [METGISA3] Ahynoa pintada en rojo	38,42 €
	PMAHYNOA15	Puerta con metacrilato [METGISA3] Ahynoa fabricada en INOX	106,14 €
	PCAHYNOA	Puerta ciega Ahynoa pintada en rojo	38,42 €
	PCAHYNOA15	Puerta ciega Ahynoa fabricada en INOX	106,14 €
	CVAHYNOA	Cajón Ahynoa pintado en rojo	93,60 €
	CVAHYNOA25	Cajón Ahynoa fabricado en acero INOX	232,27 €
PLUS 650 x 680 x 180	PMPLUS	Puerta con metacrilato [METGISA1] Plus pintada en rojo	38,42 €
	PMPLUS15	Puerta con metacrilato [METGISA1] Plus fabricada en INOX	106,14 €
	PCPLUS	Puerta ciega Plus pintada en rojo	38,42 €
	PCPLUS15	Puerta ciega Plus fabricada en INOX	106,14 €
	CVPLUS	Cajón Plus pintado en rojo	89,65 €
	CVPLUS25	Cajón Plus fabricado en acero INOX	225,09 €
STAR 650 x 680 x 195	PMSTAR	Puerta con metacrilato [METGISA1] Star pintada en rojo	38,42 €
	PMSTAR15	Puerta con metacrilato [METGISA1] Star fabricada en INOX	106,14 €
	PCSTAR	Puerta ciega Star pintada en rojo	38,42 €
	PCSTAR15	Puerta ciega Star fabricada en INOX	106,14 €
	CVSTAR	Cajón Star pintado en rojo	89,65 €
	CVSTAR25	Cajón Star fabricado en acero INOX	225,09 €
EBASS 750 x 750 x 150	PMEBASS	Puerta con metacrilato [METGISA1] Ebass pintada en beige	38,42 €
	PMEBASS15	Puerta con metacrilato [METGISA1] Ebass fabricada en INOX	106,14 €
	PCEBASS	Puerta ciega Ebass pintada en beige	38,42 €
	PCEBASS15	Puerta ciega Ebass fabricada en INOX	106,14 €
	CVEBASS	Cajón Ebass pintado en beige	89,65 €
	CVEBASS25	Cajón Ebass fabricado en acero INOX	225,09 €
HUMPHREY 750 x 600 x 195	PMHUMPHREY	Puerta con metacrilato [METGISA2] Humphrey pintada en rojo	38,42 €
	PMHUMPHREY15	Puerta con metacrilato [METGISA2] Humphrey fabricada en INOX	106,14 €
	PCHUMPHREY	Puerta ciega Humphrey pintada en rojo	38,42 €
	PCHUMPHREY15	Puerta ciega Humphrey fabricada en INOX	106,14 €
	CVHUMPHREY	Cajón Humphrey pintado en rojo	89,65 €
	CVHUMPHREY25	Cajón Humphrey fabricado en acero INOX	225,09 €
FIBRA 755 x 775 x 205	FIBRAVACIO	Cajón y puerta fabricado en fibra	389,95 €
FIBRA30 700 x 700 x 260	FIBRAVACIO	Cajón y puerta fabricado en fibra	389,95 €
POLI 740 x 740 x 250	POLIVACIO	Cajón negro y puerta ciega roja POLI	465,55 €
IBOX/11 700 x 700 x 260	PCIBOX/11	Puerta ciega IBOX/11 fabricada en chapa 1,5 mm pintada beige	115,25 €
	PCIBOX/1115	Puerta ciega IBOX/11 fabricada en acero INOX 1,5 mm.	318,42 €
	CVIBOX/11	Cajón IBOX/11 fabricado en chapa 1,5 mm pintada beige	268,95 €
	CVIBOX/1115	Cajón IBOX/11 fabricado en acero INOX 1,5 mm	675,27 €
IBOX/21 800 x 800 x 260	PCIBOX/21	Puerta ciega IBOX/21 fabricada en chapa 1,5 mm pintada beige	115,25 €
	PCIBOX/2115	Puerta ciega IBOX/21 fabricada en acero INOX 1,5 mm.	318,42 €
	CVIBOX/21	Cajón IBOX/21 fabricado en chapa 1,5 mm pintada beige	268,95 €
	CVIBOX/2115	Cajón IBOX/21 fabricado en acero INOX 1,5 mm	675,27 €
STARMARK 650 x 680 x 195	PMSTARMARK	Puerta con metacrilato [METGISA1] Starmark pintada en rojo	58,42 €
	PMSTARMARK15	Puerta con metacrilato [METGISA1] Starmark fabricada en INOX	156,14 €
	PCSTARMARK	Puerta ciega Starmark pintada en rojo	58,42 €
	PCSTARMARK15	Puerta ciega Starmark fabricada en INOX	156,14 €
	CVSTARMARK	Cajón Starmark pintado en rojo	170,60 €
	CVSTARMARK25	Cajón Starmark fabricado en acero INOX	292,27 €
RIASTAR 620 x 620 x 250	PMRIASTAR	Puerta con metacrilato. Riastar pintada en rojo. METAEX.	38,42 €
	PMRIASTAR15	Puerta con metacrilato. Riastar fabricada en INOX. METAEX.	106,14 €
	PCRIASTAR	Puerta ciega Riastar pintada en rojo	38,42 €
	PCRIASTAR15	Puerta ciega Riastar fabricada en INOX	106,14 €
	CVRIASTAR	Cajón Riastar pintado en rojo	89,65 €
	CVRIASTAR25	Cajón Riastar fabricado en acero INOX	225,09 €



Puertas y Cajones Bie's abatibles Ø25 mm.

Modelo	Referencia	Descripción	Precio
RIASTARE30 650 x 650 x 250	PMRIASTARE30	Puerta con metacrilato [METAEX]. Riastare30 pintada en rojo	38,42 €
	PMRIASTARE3015	Puerta con metacrilato [METAEX]. Riastare30 fabricada en INOX	106,14 €
	PCRIASTARE30	Puerta ciega Riastare30 pintada en rojo	38,42 €
	PCRIASTARE3015	Puerta ciega Riastare30 fabricada en INOX	106,14 €
	CVRIASTARE30	Cajón Riastare30 pintado en rojo	93,60 €
	CVRIASTARE3025	Cajón Riastare30 fabricado en acero INOX	232,27 €
PLUSE30 750 x 750 x 215	PMPLUSE30	Puerta con metacrilato [METGISA1] Pluse30 pintada en rojo	42,42 €
	PMPLUSE3015	Puerta con metacrilato [METGISA1] Pluse30 fabricada en INOX	110,14 €
	PCPLUSE30	Puerta ciega Pluse30 pintada en rojo	42,42 €
	PCPLUSE3015	Puerta ciega Pluse30 fabricada en INOX	110,14 €
	CVPLUSE30	Cajón Pluse30 pintado en rojo	95,65 €
	CVPLUSE3025	Cajón Pluse30 fabricado en acero INOX	235,09 €
STARE30 750 x 750 x 215	PMSTARE30	Puerta con metacrilato [METGISA1] Stare30 pintada en rojo	42,42 €
	PMSTARE3015	Puerta con metacrilato [METGISA1] Stare30 fabricada en INOX	110,14 €
	PCSTARE30	Puerta ciega Stare30 pintada en rojo	42,42 €
	PCSTARE3015	Puerta ciega Stare30 fabricada en INOX	110,14 €
	CVSTARE30	Cajón Stare30 pintado en rojo	95,65 €
	CVSTARE3025	Cajón Stare30 fabricado en acero INOX	235,09 €
STARTAD 650 x 830 x 195	PMSTARTAD	Puerta con metacrilato [METGISA1] Startad pintada en rojo	42,42 €
	PMSTARTAD15	Puerta con metacrilato [METGISA1] Startad fabricada en INOX	110,14 €
	PCSTARTAD	Puerta ciega Startad pintada en rojo	42,42 €
	PCSTARTAD15	Puerta ciega Startad fabricada en INOX	110,14 €
	CVSTARTAD	Cajón Startad pintado en rojo	95,65 €
	CVSTARTAD25	Cajón Startad fabricado en acero INOX	235,09 €
STARTAD30 750 x 900 x 215	PMSTARTAD30	Puerta con metacrilato [METGISA1] Startad30 pintada en rojo	42,42 €
	PMSTARTAD3015	Puerta con metacrilato [METGISA1] Startad30 fabricada en INOX	110,14 €
	PCSTARTAD30	Puerta ciega Startad30 pintada en rojo	42,42 €
	PCSTARTAD3015	Puerta ciega Startad30 fabricada en INOX	110,14 €
	CVSTARTAD30	Cajón Startad30 pintado en rojo	115,65 €
	CVSTARTAD3025	Cajón Startad30 fabricado en acero INOX	255,09 €

Cerraduras

Modelo	Referencia	Descripción	Precio
	CAFGL	Cerradura abrefácil G.I.S.A. modelo vertical	13,81 €
	PRECGISAL	Precinto para cerradura G.I.S.A. modelo vertical	1,98 €
	CAFGI	Cerradura abrefácil G.I.S.A. modelo horizontal	13,81 €
	PRECGISA	Precinto cerradura G.I.S.A.	1,98 €
	LLCGISA	Llave cerradura G.I.S.A.	1,31 €
	CERMOL	Cerradura moleteada para BIES WRAN5.7, DOMIN Y DOMIN4.5	6,12 €

Metacrilatos para puertas

Modelo	Referencia	Descripción	Precio
	METGISA	Metacrilato 440 mm. ancho x 400 mm. alto G.I.S.A. [Plus, Star, Leyre y Ebass anteriores 2006]	19,91 €
	METGISA1	Metacrilato 440 mm. ancho x 440 mm. alto G.I.S.A. [Plus, Pluse30, Star, Stare30, Ebass y Markem]	19,91 €
	METGISA2	Metacrilato 410 mm. ancho x 625 mm. alto [Humphrey, StarV, Wran y Domin]	29,87 €
	METGISA3	Metacrilato 400 mm. ancho x 440 mm. alto G.I.S.A. [Ahynoa]	19,91 €
	METAEX	Metacrilato 220 mm. ancho x 220 mm. alto G.I.S.A. [Riastar, Riastare30]	23,22 €

Repuestos Bie's - Ø25 mm.

AACI

**ABRIR
EN CASO DE
INCENDIO**

MODO DE EMPLEO BIE25
1º Abrir la Válvula.
2º Extender la Manguera Necesaria.
3º Abrir la Cautera y hacer sobre del Bombo.
MUY IMPORTANTE
No utilizar en lugares Electros.

AEMDE25



COMPRBB25



EJECAR 1
EJECAR 2
EJECAR 3
EJECAR 5

0007041002



CODCAR

0007041001

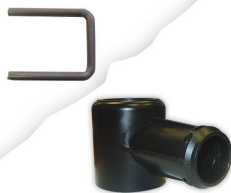

COLCAR

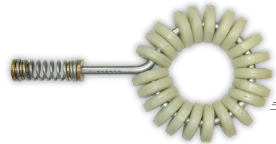

DPORT



LTG93 ... LTG128



EMBEBIE25



0015010017



LZV2510SR

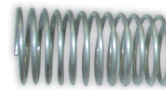

MLL30/MLL50

MT016GL



MT016



SOPDBIEF



MGS25 (Tabla Pág. 65)



SOPAB



SOPDBIEAB



COMPRMG25



ENT25/2



SOPLZ



ENT25/1



TAD4525

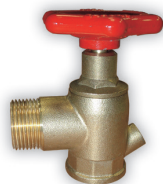

VLE25

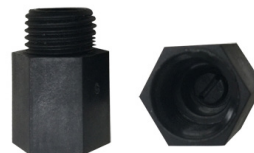

VLEMT



VLEMTL



VLE25BOLAMHTC



KITBIE25



KITBIEFIJA



KITWRAN



Referencia	Descripción	Precio
AACI	Adhesivo "ABRIR EN CASO DE INCENDIO"	1,20 €
AEMDE25	Adhesivo "MODO DE EMPLEO" BIE 25 abatible"	1,20 €
COMPRBB25	Comprobador BIE 25 para mantenimiento	74,61 €
COMPRMG25	Comprobador para manguera de 25 mm. Hembra para codo Ø30mm - 1" macho	101,57 €
EJECAR1	Eje 3 agujeros 110 mm. [Plus, Star, Ahynoa, Markem, Basplus450, Basplus525]	10,17 €
EJECAR2	Eje 2 agujeros 110 mm. [Humphrey, Fibra y Poli]	10,17 €
EJECAR3	Eje 3 agujeros 72 mm. [Ebass]	10,17 €
EMBEBIE25	Disco embellecedor BIE 25 para roscar en EJECAR	7,47 €
ENT25/1	Entronque manguera Ø25 -1" macho. Poliamida.	7,21 €
ENT25/2	Entronque manguera Ø25 -1". Tuerca loca poliamida.	7,31 €
0015010017	Pegatina plato BIE25 20 metros con grabado Logo Grupo de Incendios	3,15 €
KITBIE25	Kit completo BIE 25 (modelos abatibles)	69,11 €
KITBIEFIJA	Kit completo BIE 25 (modelos fijos)	69,11 €
KITWRAN	Kit completo BIE 25 (modelos Wran)	69,11 €
LZV2510SR	Lanza variomatic de 25 rosca hembra 1" (racor barcelona no incluido)	19,13 €
LZV25SR	Lanza variomatic de 25 rosca macho 1" (racor barcelona no incluido)	18,74 €
MLL30	Muelle 300 mm. Anticolapsamiento para latiguillo	4,52 €
MLL50	Muelle 500 mm. Anticolapsamiento para latiguillo	5,08 €
MT016	Manómetro de 0-16 bar. Ø43mm. Rosca 1/4.	6,21 €
MT016GL	Manómetro de glicerina de 0-16 Bar. Ø67 mm.	19,00 €
SOPAB	Soporte abatible fabricado en poliamida - fibra de vidrio para BIE 25	29,35 €
SOPDBIEAB	Soporte pared para BIE abatible	33,89 €
SOPLZ	Soporte lanza variomatic	2,24 €
TAD4525	Toma adicional de 45 para BIE de 25	82,07 €
VLE25	Válvula de asiento de latón estampado con salidas 110º y roscas 1"	36,12 €
VLEMT	Válvula antirretorno ¼" Macho-Hembra poliamida.	2,33 €
VLEMTL	Válvula palanca ¼" Macho-Hembra Latón	6,67 €
CODCAR	Codo con salida macho 1"	10,17 €
0007041001	Pieza en "U". Dimensiones 37,5 x 3,5 INOX para fijación de colector de carrete con el eje	3,00 €
COLCAR	Colector para carrete BIE 25. (Pico pato)	10,17 €
0007041002	Pieza en "U". Dimensiones 34,2 x 4 INOX para fijación de colector de carrete con codo manguera	3,00 €
DPORT	Dispositivo orientador para fijación de armario	39,19 €
DPORTPARED	Dispositivo orientador de pared para fijación pared u hornacina	56,95 €
EJECAR4	Eje dos agujeros 160 mm. (TAD, WRAN5.7, DOMIN, BASDOMIN, BASPLUS)	39,19 €
EJECAR5	Eje dos agujeros 210 mm. (DOMIN4.5)	39,19 €
EJECAR6	Eje dos agujeros 160 mm. (RIASTAR 20, RIASTAR 30)	39,19 €
EJECAR7	Eje dos agujeros 140 mm. (IFRONT)	39,19 €
SOPDBIEF	Soporte pared para BIE FIJO	39,72 €
VLE25BOLA	Válvula esfera latón cromado rosca 1" Hembra - Hembra	20,89 €
VLE25BOLAMH	Válvula esfera latón cromado rosca 1" Macho - Hembra	20,89 €
VLE25BOLAMHTC	Válvula esfera latón cromado rosca 1" Hembra - Tuerca loca	29,31 €
Manguera Ø25 para BIE	Descripción	Precio
MGS2520RC	Tramo manguera SATUR Ø25 20 metros. Racor Barcelona ambos extremos	156,20 €
MGS2520RCCH	Tramo manguera SATUR Ø25 20 metros. Codo - Hembra 1" ambos extremos	156,20 €
MGS2520RCCM	Tramo Manguera SATUR Ø25 20 metros. Codo - Macho 1" ambos xtremos	156,20 €
MGS2520RCHH	Tramo Manguera SATUR Ø25 20 metros. Hembra 1" - Hembra 1" ambos extremos	156,20 €
MGS2520RCMM	Tramo Manguera SATUR Ø25 20 metros. Macho 1" - Macho 1" ambos extremos	156,20 €
MGS2520RCMH	Tramo Manguera SATUR Ø25 20 metros. Macho 1" - Hembra 1" ambos extremos	156,20 €

Repuestos Bie's fijas - Ø25 mm.

Puertas y Cajones Bie's fijas Ø25 mm.





Modelo	Referencia	Descripción	Precio
IMAX 750 x 600 x 195	PMIMAX	Conjunto puerta metacrilato [METGISA2] Imax+ premarco Rojo	139,50 €
	PCIMAX	Conjunto puerta ciega Imax + premarco Rojo	139,54 €
	PMIMAX15	Conjunto puerta metacrilato [METGISA2] Imax + premarco fabricado en INOX	337,20 €
	PCIMAX15	Conjunto puerta ciega Imax + premarco fabricado en INOX	337,20 €
	CVIMAX	Cajón Imax pintado en Rojo	248,64 €
MAXITEN 750 x 600 x 195	PMMAXITEN	Conjunto puerta metacrilato [METGISA2] Maxiten + premarco Rojo	139,50 €
	PCMAXITEN	Conjunto puerta ciega Maxiten [METGISA2] + premarco Rojo	139,54 €
	PMMAXITEN15	Conjunto puerta metacrilato [METGISA2] Maxiten + premarco fabricado en INOX	337,20 €
	PCMAXITEN15	Conjunto puerta ciega Maxiten + premarco fabricado en INOX	337,20 €
	CVMAXITEN	Cajón Maxiten pintado en Rojo	248,64 €
STAR/V 750 x 600 x 195	PMSTAR/V	Puerta con metacrilato [METGISA2] STAR/V pintada en beige	38,42 €
	PMSTAR/V15	Puerta con metacrilato [METGISA2] STAR/V fabricada en INOX	106,14 €
	PCSTAR/V	Puerta ciega STAR/V pintada en beige	38,42 €
	PCSTAR/V15	Puerta ciega STAR/V fabricada en INOX	106,14 €
	CVSTAR/V	Cajón STAR/V pintado en beige	89,65 €
	CVSTAR/V25	Cajón STAR/V fabricado en acero INOX	225,09 €
	BOXFIRE T.A.D. 750 x 600 x 245	PMBOXFIRE	Puerta con metacrilato [METGISA2] para modelos BOXFIRE y T.A.D. pintada en Beige
PMBOXFIRE15	Puerta con metacrilato [METGISA2] para modelos BOXFIRE y T.A.D. fabricado en INOX	106,14 €	
PCBOXFIRE	Puerta ciega para modelos BOXFIRE y T.A.D. pintada en Beige	38,42 €	
PCBOXFIRE15	Puerta ciega para modelos BOXFIRE y T.A.D. fabricada en INOX	106,14 €	
CVBOXFIRE	Cajón para modelos BOXFIRE y T.A.D. pintado en Beige	89,65 €	
CVBOXFIRE25	Cajón para modelos BOXFIRE y T.A.D. fabricado en INOX	225,09 €	
SUNGLASS 750 x 600 x 195	PCASUNGLASS	Puerta marco estrecho Inox para cristal al ácido	183,60 €
	CVSUNGLASS	Cajón SUNGLASS pintado en beige	89,65 €
	CVSUNGLASS25	Cajón Sunglass fabricado en INOX	225,09 €
BOXFIRE/5 750 x 500 x 245	PMBOXFIRE/5	Puerta con metacrilato [METGISA2] BOXFIRE/5 pintada en Beige	38,42 €
	PMBOXFIRE/515	Puerta con metacrilato [METGISA2] BOXFIRE/5 fabricado en INOX	106,14 €
	PCBOXFIRE/5	Puerta ciega BOXFIRE/5 pintada en Beige	38,42 €
	PCBOXFIRE/515	Puerta ciega BOXFIRE/5 fabricada en INOX	106,14 €
	CVBOXFIRE/5	Cajón BOXFIRE/5 pintado en Beige	89,65 €
	CVBOXFIRE/525	Cajón BOXFIRE/5 fabricado en INOX	225,09 €
DOMIN4.5 700 x 450 x 315	PMDOMIN4.5	Puerta con metacrilato [METGISA2] DOMIN4.5 pintada en rojo	38,42 €
	PMDOMIN4.515	Puerta con metacrilato [METGISA2] DOMIN4.5 fabricada en INOX	106,14 €
	PCDOMIN4.5	Puerta ciega DOMIN4.5 pintada en rojo	38,42 €
	PCDOMIN4.515	Puerta ciega DOMIN4.5 fabricada en INOX	106,14 €
	CVDOMIN4.5	Cajón DOMIN4.5 pintado en rojo	89,65 €
	CVDOMIN4.525	Cajón DOMIN4.5 fabricado en acero INOX	225,09 €
IFRONT 680 x 280 x 610	PCIFRONT	Puerta ciega IFRONT pintada en beige	38,42 €
	PCIFRONT15	Puerta ciega IFRONT fabricada en INOX	106,14 €
	CVIFRONT	Cajón IFRONT pintado en rojo	89,65 €
	CVIFRONT25	Cajón IFRONT fabricado en acero INOX	225,09 €
IBIGLASS 750 x 660 x 205	CR-IBIGLASS	Puerta de cristal al ácido IBIGLASS (CR-IBIGLASS) (682 x 595 x 5 mm)	180,80 €
	CVIBIGLASS	Cajón IBIGLASS fabricado en INOX	274,03 €
	CVIBIGLASS12	Cajón IBIGLASS pintado beige	197,31 €
OCULTA 290 x 225 x 140	POCULTA	Puerta de cristal al ácido OCULTA (248 x 235 x 5 mm)	82,96 €
	CVOCULTA	Cajón OCULTA fabricado en INOX	237,57 €
	CVOCULTA12	Cajón OCULTA pintado en beige	144,37 €



Puertas y Cajones Bie's fijas Ø25 mm.

Modelo	Referencia	Descripción	Precio
STAR/VMARK 750 x 600 x 195	PMSTAR/VMARK	Puerta con metacrilato [METGISA2] STAR/VMARK pintada en beige	58,42 €
	PMSTAR/VMARK15	Puerta con metacrilato [METGISA2] STAR/VMARK fabricada en INOX	156,14 €
	PCSTAR/VMARK	Puerta ciega STAR/VMARK pintada en beige	58,42 €
	PCSTAR/VMARK15	Puerta ciega STAR/VMARK fabricada en INOX	156,14 €
	CVSTAR/VMARK	Cajón STAR/VMARK pintado en beige	170,60 €
	CVSTAR/VMARK25	Cajón STAR/VMARK fabricado en acero INOX	292,27 €
IBIGLASSMARK 750 x 600 x 195	IBIGLASSMARK	Puerta de cristal al ácido IBIGLASS (CR-IBIGLASSMARK) (738 x 580 x 5 mm)	180,80 €
	CVIBIGLASSMARK	Cajón IBIGLASSMARK fabricado en INOX	170,60 €
	CVIBIGLASSMARK12	Cajón IBIGLASSMARK pintado beige	292,27 €

Cerraduras

Modelo	Referencia	Descripción	Precio
	CAFGIL	Cerradura abrefácil G.I.S.A. modelo vertical	13,81 €
	PRECGISAL	Precinto para cerradura G.I.S.A. modelo vertical	1,98 €
	CAFGI	Cerradura abrefácil G.I.S.A. modelo horizontal	13,81 €
	PRECGISA	Precinto cerradura G.I.S.A.	1,98 €
	LLCGISA	Llave cerradura G.I.S.A.	1,31 €
	CERMOL	Cerradura moleteada	6,12 €
	KIT-BISAGRASIBI	Kit con bisagras, imán y pulsador para sujetar cristal en modelos Ibiglass.	15,50 €

Metacrilatos y cristales

Modelo	Referencia	Descripción	Precio	
	METGISA2	Metacrilato 410 mm. ancho x 625 mm. alto [Star/V, Wran, Boxfire y Domin]	29,87 €	
		Referencia	Descripción (CRISTALES AL ÁCIDO)	Precio
		CR-IBIGLASS	Cristal BIE IBIGLASS. Dim 682 x 595 x 5 mm (Pegatina LogoBIE)	180,80 €
		CR-IBIGLASSEXT3V	Cristal BIE IBIGLASS Dim: 682 x 595 x 5 mm. (Pegatina Logo Extintor)	180,80 €
		CR-IBIGLASS3V	Cristal BIE IBIGLASS Dim: 710 x 595 x 5 mm. (Pegatina Logo BIE)	180,80 €
		CR-IBIGLASSEXT3V	Cristal BIE IBIGLASS Dim: 710 x 595 x 5 mm. (Pegatina Logo EXTINTOR)	180,80 €
		CR-IBIGLASS2HV	Cristal BIE IBIGLASS Dim: 682 x 237 x 5 mm. (Pegatina Logo EXTINTOR)	129,79 €
		CR-SUNGLASS	Cristal BIE Sunglass. Dim: 700x 480 x 5 mm (Pegatina Logo BIE)	155,95 €
		CR-SUNGLASS DOB	Cristal BIE Sunglass Doble. Dim: 700x 480 x 5 mm (Pegatina Logo BIE)	155,95 €
		CR-SUNGLASS EXT	Cristal BIE Arm. exterior Sunglass. Dim: 700x 230 x 5 mm (Logo ext.)	112,38 €
		CR-IBIGLASSMARK	Cristal BIE IBIGLASSMARK. Dim: 738 x 580 x 5 mm. (Pegatina Logotipo MANGUERA)	180,80 €
		CR-IBIGLASS2HMARK	Cristal BIE IBIGLASSMARK. Dim: 738 x 280 x 5 mm. (Pegatina Logo EXTINTOR)	129,79 €
		POCULTA	Cristal OCULTA Y OCULTA 2V. Dim: 248 x 180 x 5 (Pegatina Logo MANGUERA)	82,95 €
		POCULTA-1	Cristal OCULTA 2W Y OCULTA 3V Dim: 235 x 248 x 5 (Pegatina Logo MANGUERA)	93,95 €
		POCULTA-2	Cristal OCULTA 2W Y OCULTA 3V Dim: 235 x 614 x 5 (Pegatina Logo EXTINTOR)	102,95 €
		CR-IBIGLASSMARK6/9	Cristal BIE IBIGLASSMARK Dim: 738 x 330 x 5 mm. (Pegatina Logo EXTINTOR)	129,79 €
		CR-IBIGLASSMARKCO ₂	Cristal BIE IBIGLASSMARK Dim: 798 x 280 x 5 mm. (Pegatina Logo EXTINTOR)	180,79 €

BIE para exportación. Manguera Ø interno de 33 mm. y 20 m. Puerta encastrada. Dimensiones cajón: 700 x 700 x 245 mm.

STAR 3320



Referencia	Armario	Puerta y Premarco	Precio
STAR33	Rojo	Metacrilato Beige	548,49 €
STAR33PC	Rojo	Ciega Rojo	593,64 €
STAR331115	Rojo	Metacrilato INOX	619,61 €
STAR33PC1115	Rojo	Ciega INOX	679,42 €
STAR331515	INOX	Metacrilato INOX	755,04 €
STAR33PC1515	INOX	Ciega INOX	769,71 €

BIE para exportación. Manguera Ø interno de 33 mm. y 30 m. Puerta encastrada. Dimensiones cajón: 800 x 800 x 245 mm.

STAR 3330



Referencia	Armario	Puerta y Premarco	Precio
STAR3330	Rojo	Metacrilato Beige	593,74 €
STAR3330PC	Rojo	Ciega Rojo	638,78 €
STAR33301115	Rojo	Metacrilato INOX	664,76 €
STAR3330PC1115	Rojo	Ciega INOX	723,49 €
STAR33301515	INOX	Metacrilato INOX	800,19 €
STAR3330PC1515	INOX	Ciega INOX	814,86 €

BIE para exportación. Manguera Ø interno de 33 mm. y 20 y 30 m. Puerta encastrada. Dimensiones: 800 x 800 x 300 mm.

iBOX/21



Referencia	Tipo Manguera	Longitud	Reversible	Cajón	Puerta	Precio
iBox3320/21	SATUR 33	20 m.	NO	Beige	Beige	696,00 €
iBox3320/21/1	SATUR 33	20 m.	NO	Beige	INOX	876,00 €
iBox3330/21	SATUR 33	30 m.	NO	Beige	Beige	792,00 €
iBox3330/21/1	SATUR 33	30 m.	NO	Beige	INOX	900,00 €

Referencia	Descripción (DIM: 800 x 800 mm.)	Precio
PREMIBOX/2	Premarco para empotrar iBOX fabricado en chapa pintada	83,89 €
PREMIBOX/235	Premarco para empotrar iBOX fabricado en INOX	144,01 €

Nota

Las dimensiones del iBOX3320 son 800 x 800 x 260

Las dimensiones del iBOX3330 son 800 x 800 x 300

BIE para exportación. Manguera Ø interno de 33 mm. y 20 m. Puerta encastrada. Dimensiones cajón: 700 x 700 x 260 mm. Cajón Reversible.

FIBRA 3320

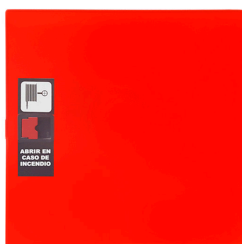

Referencia	Armario	Puerta	Precio
FIBRA3320	Rojo	Roja	685,84 €

Punto de extinción diseñado para instalar en espacios abiertos. Dimensiones peana: 1300 x 300 x 50 mm. Carrete: Ø 630 mm.

GISAPOINT 33



Referencia	Peana	Ø Manguera	Metros Manguera	Precio
GISAPOINT3320	Rojo	33 mm.	20 m.	688,88 €
GISAPOINT332035	INOX	33 mm.	30 m.	1136,88 €
GISAPOINT3330	Rojo	33 mm.	20 m.	777,77 €
GISAPOINT333035	INOX	33 mm.	30 m.	1225,77 €

Bie's abatibles - Ø25 mm. /Ø33 mm. Modelo Francés

BIE para exportación. Carrete con soporte abatible para instalar directamente en la pared. Incluye lanza y válvula.

FAMILIA IP

Referencia	Tipo Manguera	Diámetro manguera	Metros manguera	Precio
IP2520	SATUR25	Ø25 mm.	20 m.	322,00 €
IP2520/G	NEGRA EN694	Ø25 mm.	20 m.	344,00 €
IP2530	SATUR25	Ø25 mm.	30 m.	344,00 €
IP2530/G	NEGRA EN694	Ø25 mm.	30 m.	366,00 €
IP3320	SATUR33	Ø33 mm.	20 m.	377,00 €
IP3320/G	NEGRA EN694	Ø33 mm.	20 m.	411,00 €
IP3330	SATUR33	Ø33 mm.	30 m.	411,00 €
IP3330/G	NEGRA EN694	Ø33 mm.	30 m.	433,00 €

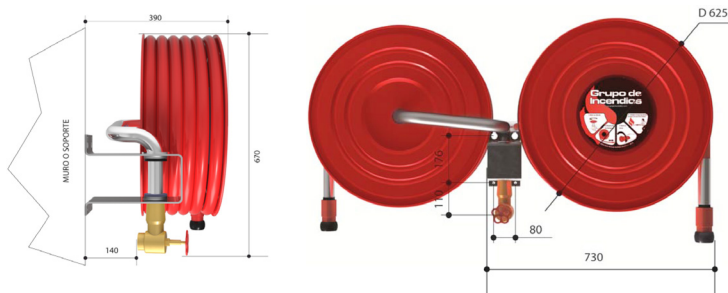

Modelo IP3330.
Imagen representativa de la familia IP.

Bie's abatibles - Ø19 mm.

BIE para exportación. Manguera Ø 19 mm de 20 y 30 m.
Dimensiones: 650 x 680 x 180 mm.

AHYNOA19



Referencia	Tipo Manguera	Longitud	Reversible	Cajón	Puerta	Precio
AHYNOA1930	Satur 19	30 m.	SI	Rojo	Rojo	391,32 €
AHYNOA1920	Satur 19	20 m.	SI	Rojo	Rojo	365,17 €

BIE para exportación. Manguera Ø 19 mm de 20 y 30 m.
Dimensiones: 650 x 680 x 180 mm.

PLUS19



Referencia	Tipo Manguera	Longitud	Reversible	Cajón	Puerta	Precio
PLUS1930	Satur 19	30 m.	SI	Rojo	Beige	391,32 €
PLUS1920	Satur 19	20 m.	SI	Rojo	Beige	365,17 €

BIE para exportación. Manguera Ø 19 mm de 20 y 30 m.
Dimensiones: 650 x 680 x 195 mm.

STAR19



Referencia	Tipo Manguera	Longitud	Reversible	Cajón	Puerta	Precio
STAR1930	Satur 19	30 m.	SI	Rojo	Rojo	391,32 €
STAR1920	Satur 19	20 m.	SI	Rojo	Rojo	365,17 €

BIE para exportación. Manguera Ø 19 mm de 20 y 30 m.
Dimensiones: 620 x 620 x 250 mm.

RIASTAR19



Referencia	Tipo Manguera	Longitud	Reversible	Cajón	Puerta	Precio
RIASTAR1930	Satur 19	30 m.	SI	Rojo	Rojo	391,32 €
RIASTAR1920	Satur 19	20 m.	SI	Rojo	Rojo	365,17 €

Bie's serie 630 - Ø45mm.

PETTY

Modelo clásico G.I.S.A. Manguera Satur45. Dimensiones: 500 x 630 x 130 mm.



Referencia	Metros	Racor	Armario	Puerta	Precio
PETTY15	15 m.	Barcelona	Rojo	Metacrilato Beige	191,57 €
PETTY15PC	15 m.	Barcelona	Rojo	Ciega Beige	191,57 €
PETTY151115	15 m.	Barcelona	Rojo	Metacrilato INOX	259,61 €
PETTY15PC1115	15 m.	Barcelona	Rojo	Ciega INOX	259,61 €
PETTY151515	15 m.	Barcelona	INOX	Metacrilato INOX	389,21 €
PETTY15PC1515	15 m.	Barcelona	INOX	Ciega INOX	389,21 €
PETTY20	20 m.	Barcelona	Rojo	Metacrilato Beige	202,51 €
PETTY20PC	20 m.	Barcelona	Rojo	Ciega Beige	202,51 €
PETTY201115	20 m.	Barcelona	Rojo	Metacrilato INOX	270,55 €
PETTY20PC1115	20 m.	Barcelona	Rojo	Ciega INOX	270,55 €
PETTY201515	20 m.	Barcelona	INOX	Metacrilato INOX	400,15 €
PETTY20PC1515	20 m.	Barcelona	INOX	Ciega INOX	400,15 €
Referencia	Descripción (DIM: 500 x 630 mm.)				Precio
PREMPETTY	Premarco en chapa pintada para empotrar modelo PETTY				41,05 €
PREMPETTY35	Premarco en INOX para empotrar modelo PETTY				97,48 €
Referencia	Metros	Racor	Armario	Puerta	Precio
PETTYE52	20 m.	STORZ	Rojo	Metacrilato Rojo	243,01 €
PETTYE52PC	20 m.	STORZ	Rojo	Ciega Roja	251,57 €
PETTYE521115	20 m.	STORZ	Rojo	Metacrilato INOX	318,61 €
PETTYE52PC1115	20 m.	STORZ	Rojo	Ciega INOX	324,61 €
PETTYE521515	20 m.	STORZ	INOX	Metacrilato INOX	333,21 €
PETTYE52PC1515	20 m.	STORZ	INOX	Ciega INOX	341,21 €
PETTY4520GUI	20 m.	Guillemin	Rojo	Metacrilato Rojo	240,51 €
PETTY4520GUIPC	20 m.	Guillemin	Rojo	Ciega Roja	254,51 €
PETTY4520GUI1115	20 m.	Guillemin	Rojo	Metacrilato INOX	322,55 €
PETTY4520GUIPC1115	20 m.	Guillemin	Rojo	Ciega INOX	328,55 €
PETTY4520GUI1515	20 m.	Guillemin	INOX	Metacrilato INOX	336,15 €
PETTY4520GUIPC1515	20 m.	Guillemin	INOX	Ciega INOX	343,15 €

PETTY4530

Modelo 30 metros, manguera Satur de 45 y 52 mm. Dimensiones: 650 x 800 x 160 mm.



Referencia	Metros	Racor	Armario	Puerta	Precio
PETTY4530	30 m.	Barcelona	Rojo	Metacrilato Beige	254,56 €
PETTY4530PC	30 m.	Barcelona	Rojo	Ciega Beige	288,88 €
PETTY45301115	30 m.	Barcelona	Rojo	Metacrilato INOX	323,56 €
PETTY45301515	30 m.	Barcelona	INOX	Metacrilato INOX	385,25 €
PETTY4530PC1115	30 m.	Barcelona	Rojo	Ciega INOX	357,88 €
PETTY4530PC1515	30 m.	Barcelona	INOX	Ciega INOX	395,45 €
PETTYE5230	30 m.	STORZ	Rojo	Metacrilato Beige	268,65 €
PETTYE5230PC	30 m.	STORZ	Rojo	Ciega Beige	270,25 €
PETTY4530GUI	30 m.	Guillemin	Rojo	Metacrilato Beige	268,65 €
PETTY4530PCGUI	30 m.	Guillemin	Rojo	Ciega Beige	270,25 €
Referencia	Descripción (DIM: 650 x 800 mm.)				Precio
PREMPETTY4530	Premarco en chapa pintada para empotrar modelo PETTY (650 x 800)				62,05 €
PREMPETTY453035	Premarco en INOX para empotrar modelo PETTY (650 x 800)				107,48 €

PETTYLUNEX

Modelos con manguera Lunex de 20 m. Dimensiones: 650 x 800 x 160 mm.



Referencia	Metros	Racor	Armario	Puerta	Precio
PETTY20LN	20 m.	Barcelona	Rojo	Metacrilato Rojo	326,16 €
PETTY20LN1115	20 m.	Barcelona	Rojo	Metacrilato INOX	397,26 €
PETTY20LN1515	20 m.	Barcelona	INOX	Metacrilato INOX	532,69 €

PETTY7020-7030 Modelos con válvula de 2 1/2", manguera Satur de 70 m. Dim: 650 x 800 x 160 mm.



Referencia	Metros	Racor	Armario	Puerta	Precio
PETTY7020	20 m.	Barcelona	Rojo	Metacrilato Beige	462,56 €
PETTY7030	30 m.	Barcelona	Rojo	Metacrilato Beige	480,88 €
PETTY7020STORZ	20 m.	STORZ	Rojo	Metacrilato Beige	498,30 €
PETTY7030STORZ	30 m.	STORZ	Rojo	Metacrilato Beige	511,11 €
PETTY6520GUI	20 m.	Guillemin	Rojo	Metacrilato Beige	471,11 €
PETTY6530GUI	30 m.	Guillemin	Rojo	Metacrilato Beige	502,50 €

MINI15

Pequeñas soluciones, grandes prestaciones. Dimensiones: 550 x 400 x 140 mm.

Metacrilato no incluido



Referencia	Metros manguera	Armario	Puerta	Precio
MINI15	15 m.	Rojo	Metacrilato Beige	194,31 €
MINI15PC	15 m.	Rojo	Ciega Beige	194,31 €
MINI151115	15 m.	Rojo	Metacrilato INOX	265,41 €
MINI15PC1115	15 m.	Rojo	Ciega INOX	265,41 €
MINI151515	15 m.	INOX	Metacrilato INOX	400,84 €
MINI15PC1515	15 m.	INOX	Ciega INOX	400,84 €
Referencia	Descripción (DIM: 550 x 400)			Precio
METAMINI15	Metacrilato serigrafía para MINI15			12,33 €
PREMMINI15	Premarco en chapa pintada para empotrar modelo MINI15 (550 X 400)			41,05 €
PREMMINI1535	Premarco en INOX para empotrar modelo MINI15 (550 X 400)			97,48 €

MINI20

Diseñada especialmente para columnas. Dimensiones: 650 x 400 x 140 mm.

Metacrilato no incluido



Referencia	Metros manguera	Armario	Puerta	Precio
MINI20	20 m.	Rojo	Metacrilato Beige	209,69 €
MINI20PC	20 m.	Rojo	Ciega Beige	209,69 €
MINI201115	20 m.	Rojo	Metacrilato INOX	280,80 €
MINI20PC1115	20 m.	Rojo	Ciega INOX	280,80 €
MINI201515	20 m.	INOX	Metacrilato INOX	416,23 €
MINI20PC1515	20 m.	INOX	Ciega INOX	416,23 €
Referencia	Descripción (DIM: 650 x 400)			Precio
METAMINI20	Metacrilato serigrafía para MINI20			12,33 €
PREMMINI20	Premarco en chapa pintada para empotrar modelo MINI20 (650 X 400)			41,05 €
PREMMINI2035	Premarco en INOX para empotrar modelo MINI20 (650 X 400)			97,48 €

MINI20M

Con fondo 180 mm para sistemas modulares. Dimensiones: 650 x 400 x 180 mm.

Metacrilato no incluido



Referencia	Metros manguera	Armario	Puerta	Precio
MINI20M	20 m.	Rojo	Metacrilato Beige	250,08 €
MINI20MPC	20 m.	Rojo	Ciega Beige	250,08 €
MINI20M1115	20 m.	Rojo	Metacrilato INOX	336,96 €
MINI20MPC1115	20 m.	Rojo	Ciega INOX	336,96 €
MINI20M1515	20 m.	INOX	Metacrilato INOX	499,47 €
MINI20MPC1515	20 m.	INOX	Ciega INOX	499,77 €

Nota: Para módulos confirmar cerradura moleteada o CAFGIL

Sistemas modulares

Armario de extintor 6 Kg modelo PLUS. Dimensiones: 650 x 350 x 180 mm

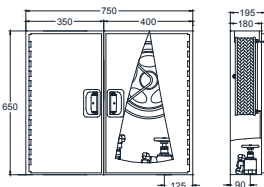

Referencia	Armario	Puerta	Precio
AEB64PLUS	Rojo	Metacrilato Beige	48,54 €
AEB64PPC	Rojo	Ciega Roja	48,54 €
AEB64PLPI	Rojo	Metacrilato INOX	114,23 €
AEB64PPCI	Rojo	Ciega INOX	114,23 €
AEB64PLTI	INOX	Metacrilato INOX	152,32 €
AEB64PCTI	INOX	Ciega INOX	152,32 €
Referencia	Descripción (DIM: 750 x 650 mm.)		Precio
PREMINI202H	Premarco para sistema modular plus + arm. ext en chapa pintada		88,03 €
PREMMINI202HINX	Premarco para sistema modular plus + arm. ext en INOX		169,25 €

Alarma para sistemas horizontales modelo PLUS. Dimensiones: 650 x 150 x 180 mm

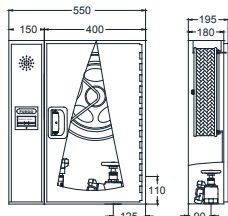

Referencia	Armario	Puerta	Precio
MAHPLUS	Rojo	Ciega Roja	48,54 €
MAHPLUSPI	Rojo	Ciega INOX	114,23 €
MAHPLUSTI	INOX	Ciega INOX	152,32 €
Referencia	Descripción (DIM: 550 x 650 mm.)		Precio
PREMMINI202HAL	Premarco para sistema modular Mini20m + alarma en chapa pintada		136,57 €
PREMMINI202HINXAL	Premarco para sistema modular Mini20m + alarma en INOX		173,80 €

Módulo de alarma + arm. de extintor en una sola pieza de chapa. Dimensiones: 650 x 400 x 180 mm

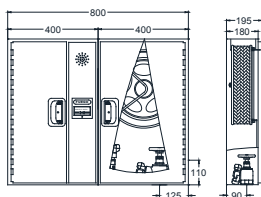

Referencia	Armario	Puerta	Precio
MI/3	Rojo	Ciega Roja	97,08 €
MI/31115	Rojo	Ciega INOX	228,46 €
MI/31515	INOX	Ciega INOX	304,64 €
Referencia	Descripción (DIM: 800 x 650 mm.)		Precio
PREMMINI203H	Premarco horizontal Mini20m + alarma + arm. de ext. en chapa pintada		136,57 €
PREMMINI203HINX	Premarco horizontal Mini20m + alarma + arm. de extintor en INOX		173,80 €
Referencia	Descripción (DIM: 400 x 1300 mm.)		Precio
PREMMI/33V	Premarco vertical Mini20m + alarma + arm. de ext. en chapa pintada		136,57 €
PREMMI/33VINX	Premarco vertical Mini20m + alarma + arm. de extintor en INOX		173,80 €

Bie's serie exteriores - Ø45mm.

FIBRA45

Modelo Fibra puerta ciega. Dimensiones: 570x 570 x 205 mm.



Referencia	Manguera	Racores	Armario	Puerta	Descripción	Precio
BF4515	satur 15	Barcelona	Rojo	Ciega Roja	BIE FIBRA 45 Barcelona 15 m satur	456,01 €
BF4520	satur 20	Barcelona	Rojo	Ciega Roja	BIE FIBRA 45 Barcelona 20 m satur	482,03 €
BF4530	satur 30	Barcelona	Rojo	Ciega Roja	BIE FIBRA 45 Barcelona 30 m satur	490,60 €
BF4515GUI	satur 15	Guillemin	Rojo	Ciega Roja	BIE FIBRA 45 Guillemin 15 m satur	466,00 €
BF4520GUI	satur 20	Guillemin	Rojo	Ciega Roja	BIE FIBRA 45 Guillemin 20 m satur	492,03 €
BF4530GUI	satur 30	Guillemin	Rojo	Ciega Roja	BIE FIBRA 45 Guillemin 30 m satur	500,60 €
BF4515ST	satur 15	Storz	Rojo	Ciega Roja	BIE FIBRA 45 Storz 15 m satur	466,01 €
BF4520ST	satur 20	Storz	Rojo	Ciega Roja	BIE FIBRA 45 Storz 20 m satur	492,03 €
BF4530ST	satur 30	Storz	Rojo	Ciega Roja	BIE FIBRA 45 Storz 30 m satur	500,60 €
BF4515GOST	satur 15	Gost	Rojo	Ciega Roja	BIE FIBRA 45 Gost 15 m satur	476,01 €
BF4520GOST	satur 20	Gost	Rojo	Ciega Roja	BIE FIBRA 45 Gost 20 m satur	502,03 €
BF4530GOST	satur 30	Gost	Rojo	Ciega Roja	BIE FIBRA 45 Gost 30 m satur	510,60 €

FIBRA45LNX

Modelo Fibra puerta ciega. Dimensiones: 770 x 740 x 205 mm.



Referencia	Manguera	Racores	Armario	Puerta	Descripción	Precio
BF4515LNX	LUNEX 15	Barcelona	Rojo	Ciega Roja	BIE FIBRA 45 Barcelona con 15 m LUNEX	522,60 €
BF4520LNX	LUNEX 20	Barcelona	Rojo	Ciega Roja	BIE FIBRA 45 Barcelona con 20 m LUNEX	568,95 €
BF4515LNXGUI	LUNEX 15	Guillemin	Rojo	Ciega Roja	BIE FIBRA 45 Guillemin con 15 m LUNEX	532,60 €
BF4520LNXGUI	LUNEX 20	Guillemin	Rojo	Ciega Roja	BIE FIBRA 45 Guillemin con 20 m LUNEX	578,95 €
BF4515LNXST	LUNEX 15	Storz	Rojo	Ciega Roja	BIE FIBRA 45 Storz con 15 m LUNEX	532,60 €
BF4520LNXST	LUNEX 20	Storz	Rojo	Ciega Roja	BIE FIBRA 45 Storz con 20 m LUNEX	578,95 €
BF4515LNXGOST	LUNEX 15	Gost	Rojo	Ciega Roja	BIE FIBRA 45 Gost con 15 m LUNEX	542,60 €
BF4520LNXGOST	LUNEX 20	Gost	Rojo	Ciega Roja	BIE FIBRA 45 Gost con 20 m LUNEX	588,95 €

Resistente a los rayos ultravioletas. Muy resistente a la salitre y ambientes marinos.
Dimensiones: 780 x 760 x 275 mm.

POLI



Referencia	Metros manguera	Armario	Puerta	Precio
POLI4515	SATUR 15 m.	Negro	Ciega Roja	507,62 €
POLI4520	SATUR 20 m.	Negro	Ciega Roja	533,64 €
POLI4530	SATUR 30 m.	Negro	Ciega Roja	554,04 €
POLI4515LNX	LUNEX 15 m.	Negro	Ciega Roja	663,54 €
POLI4520LNX	LUNEX 20 m.	Negro	Ciega Roja	702,20 €
POLI4530LNX	LUNEX 30 m.	Negro	Ciega Roja	762,49 €

Sistemas Especiales - Ø45 mm.

ARCOPETTY

BIE PETTY montada sobre arco, para instalación en grandes superficies o exteriores. Entrada de agua por el pie del arco. Dimensiones: 1500 x 780 x 130 mm.



Referencia	Arco	Metros	Armario	Puerta	Precio
ARCOPETTY15	Rojo	15 m.	Rojo	Metetacrilato Beige	734,34 €
ARCOPETTY15PC	Rojo	15 m.	Rojo	Ciega Beige	734,34 €
ARCOPETTY20	Rojo	20 m.	Rojo	Metetacrilato Beige	745,28 €
ARCOPETTY20PC	Rojo	20 m.	Rojo	Ciega Beige	745,28 €
ARCOPETTY15	Inox	15 m.	Rojo	Metetacrilato Beige	842,34 €
ARCOPETTY15PC	Inox	15 m.	Rojo	Ciega Beige	842,34 €
ARCOPETTY20	Inox	20 m.	Rojo	Metetacrilato Beige	853,28 €
ARCOPETTY20PC	Inox	20 m.	Rojo	Ciega Beige	853,28 €
ARCOPETTY20INX	Inox	20 m.	INOX	Metetacrilato INOX	1088,37 €
ARCOPETTY20PCINX	Inox	20 m.	INOX	Cieg INOX	1099,46 €



Puertas y Cajones Bie's Ø45 mm.

Modelo	Referencia	Descripción	Precio
PETTY 500 x 630 x 130	PMPETTY	Puerta en chapa pintada con metacrilato [METGISA] para modelo PETTY	38,96 €
	PMPETTY15	Puerta en acero INOX con metacrilato [METGISA] para modelo PETTY	106,67 €
	PCPETTY	Puerta ciega en chapa pintada para modelo PETTY	38,96 €
	PCPETTY15	Puerta ciega en acero INOX para modelo PETTY	106,67 €
	CVPETTY	Cajón en chapa pintada para modelo PETTY	90,89 €
	CVPETTY25	Cajón en acero INOX para modelo PETTY	226,32 €
PETTY4530 PETTY7020 PETTY7030 650 x 800 x 160	PMPETTY4530	Puerta en chapa pintada con metacrilato [METGISA] para modelo PETTY	42,96 €
	PMPETTY453015	Puerta en acero INOX con metacrilato [METGISA] para modelo PETTY	110,67 €
	PCPETTY4530	Puerta ciega en chapa pintada para modelo PETTY	42,96 €
	PCPETTY453015	Puerta ciega en acero INOX para modelo PETTY	110,67 €
	CVPETTY4530	Cajón en chapa pintada para modelo PETTY	98,89 €
	CVPETTY453025	Cajón en acero INOX para modelo PETTY	236,32 €
MINI4515 550 x 400 x 140	PMMINI15	Puerta para cristal en chapa pintada para modelo MINI4515	35,45 €
	PMMINI1515	Puerta para cristal en acero INOX para modelo MINI4515	103,16 €
	PCMINI15	Puerta ciega en chapa pintada para modelo MINI4515	35,45 €
	PCMINI1515	Puerta ciega en acero INOX para modelo MINI4515	103,16 €
	CVMINI15	Cajón en chapa pintada para modelo MINI4515	82,72 €
	CVMINI1525	Cajón en acero INOX para modelo MINI4515	218,15 €
MINI4520 650 x 400 x 140	PMMINI20	Puerta para cristal en chapa pintada para modelo MINI4520	35,45 €
	PMMINI2015	Puerta para cristal en acero INOX para modelo MINI4520	103,16 €
	PCMINI25	Puerta ciega en chapa pintada para modelo MINI4520	35,45 €
	PCMINI2015	Puerta ciega en acero INOX para modelo MINI4520	103,16 €
	CVMINI20	Cajón en chapa pintada para modelo MINI4520	82,72 €
	CVMINI2025	Cajón en acero INOX para modelo MINI4520	218,15 €
MINI20M 650 x 400 x 180	PMMINI20M,	Puerta para cristal en chapa pintada para modelo MINI20M	35,45 €
	PMMINI20M15	Puerta para cristal en acero INOX para modelo MINI20M	103,16 €
	PCMINI20M25	Puerta ciega en chapa pintada para modelo MINI20M	35,45 €
	PCMINI20M15	Puerta ciega en acero INOX para modelo MINI20M	103,16 €
	CVMINI20M	Cajón en chapa pintada para modelo MINI20M	82,72 €
	CVMINI20M25	Cajón en acero INOX para modelo MINI20M	218,15 €
FIBRA45 570x570x205	BF45VACÍO	Cajón y puerta ciega Fibra vacío 570 x 570 x 205	333,50 €
POLI 770x740x250	POLIVACÍO	Cajón negro y puerta ciega roja Poli	465,55 €

Devanaderas Bie's Ø45 mm. (SIN MANGUERA)

Modelo	Referencia	Descripción	Diámetro	Soporte	Precio
PETTY	CARPETTY	Devanadera vacía PETTY para BIE	350 mm.	Metal en "V"	38,88 €
	CPETTY350	Devanadera vacía PETTY para BIE (SOPAB)	350 mm.	Fibra esquina	48,60 €
	CARPETTY350	Devanadera vacía PETTY para PARED	350 mm.	Fibra plano	48,60 €
MINI4515	CARMINI15	Devanadera vacía MINI15 para BIE	300 mm.	Metal en "V"	38,88 €
MINI4520	CARMINI20	Devanadera vacía MINI20 para BIE	350 mm.	Metal en "V"	38,88 €
	CPETTY350	Devanadera vacía MINI20 para BIE (SOPAB)	350 mm.	Fibra esquina	48,60 €
PETTY4530	CARPETTY525	Devanadera vacía PETTY4530	525 mm.	Fibra esquina	62,00 €

Repuestos Bie's - Ø45 mm.

Devanaderas Bie's Ø45 mm.

Referencia	Descripción	Diámetro	Soporte	Manguera	Precio
CARPETTY	Devanadera 350 mm con soporte para BIE	350 mm	Soporte metal en "V"	SATUR 4520	38,88 €
CPETTY350	Dev. 350 mm con soporte para BIE (SOPAB)	350 mm	Soporte fibra esquina	SATUR 4520	48,60 €
CARPETTY350	Dev. 350 mm con soporte para pared (SOPBIE)	350 mm	Soporte fibra plano	SATUR 4520	48,60 €
CARMINI15	Devanadera vacia mini15 300 para BIE	350 mm	Soporte metal en "V"	SATUR 4520	38,88 €
CARMINI20	Devanadera vacia mini20 300 para BIE	350 mm	Soporte metal en "V"	SATUR 4520	38,88 €
CPETTY350	Dev. vacia mini20 300 para BIE (SOPAB)	350 mm	Soporte fibra esquina	SATUR 4520	48,60 €
CPETTY450	Devanadera con soporte para BIE (SOPAB)	450 mm	Soporte fibra esquina	SATUR 4530	62,07 €
CARPETTY450	Devanadera con soporte para pared (SOPBIE)	450 mm	Soporte fibra plano	SATUR 4530	62,07 €
CPETTY525	Devanadera con soporte para BIE (SOPAB)	525 mm	Soporte fibra esquina	SATUR 4530 LUNEX 4520	62,07 €
CARPETTY525	Devanadera con soporte para pared (SOPBIE)	525 mm	Soporte fibra plano	SATUR 4530 LUNEX 4520	62,07 €
CPETTY630	Devanadera con soporte para BIE (SOPAB)	630 mm	Soporte fibra esquina	LUNEX 4530	80,35 €
CARPETTY630	Devanadera con soporte para pared (SOPBIE)	630 mm	Soporte fibra plano	LUNEX 4530	80,35 €

Devanaderas sin soporte de sujeción



Referencia	Descripción	Diámetro	Soporte	Manguera	Precio
DV350	Devanadera RAL 3002 con agujero central de 11 mm	350 mm	Sin soporte	SATUR 4520	32,25 €
DV350INOX	Devanadera INOX AISI 430 con agujero central de 11 mm	350 mm	Sin soporte	SATUR 4520	75,52 €
DV450	Devanadera RAL 3002 con agujero central de 48 mm	450 mm	Sin soporte	SATUR 4530	40,15 €
DV450INOX	Devanadera INOX AISI 430 con agujero central de 48 mm	450 mm	Sin soporte	SATUR 4530	85,05 €
DV525	Devanadera RAL 3002 con agujero central de 48 mm	525 mm	Sin soporte	SATUR 4530 LUNEX 4520	42,02 €
DV525INOX	Devanadera INOX AISI 430 con agujero central de 48 mm	525 mm	Sin soporte	SATUR 4530 LUNEX 4520	85,05 €
DV630	Devanadera RAL 3002 con agujero central de 48 mm	630 mm	Sin soporte	LUNEX 4530	45,00 €
DV630INOX	Devanadera INOX AISI 430 con agujero central de 48 mm	630 mm	Sin soporte	LUNEX 4530	105,00 €

Mangueras Ø45 para BIE

Manguera Ø45 para BIE	Descripción	Precio
MG4515RC	Manguera SATUR 4515 Racor Barcelona	80,51 €
MG4520RC	Manguera SATUR 4520 Racor Barcelona	102,02 €
MG4525RC	Manguera SATUR 4525 Racor Barcelona	123,51 €
MG4530RC	Manguera SATUR 4530 Racor Barcelona	145,01 €
MGLNX4515RCE	Manguera LUNEX 4515 Racor Barcelona	161,44 €
MGLNX4520RCE	Manguera LUNEX 4520 Racor Barcelona	209,92 €
MGLNX4520RCE	Manguera LUNEX 4530 Racor Barcelona	306,86 €



Repuestos Bie's Ø45 mm.

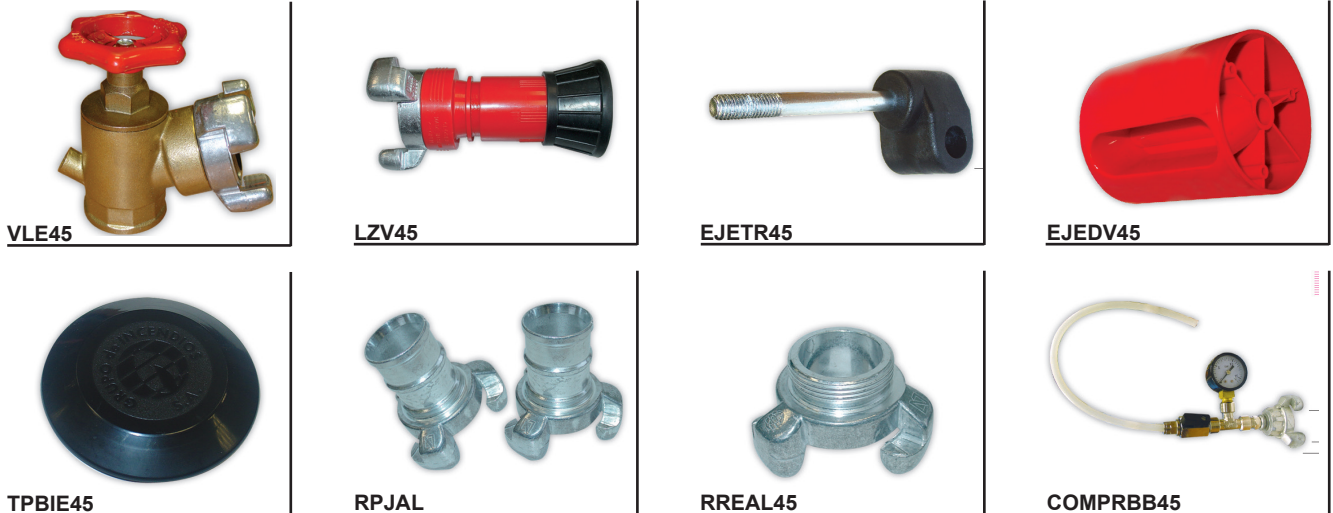

Referencia	Descripción	Precio
CAFGIL	Cerradura abrefácil G.I.S.A. modelo vertical	13,81 €
PRECGISAL	Precinto para cerradura G.I.S.A. modelo vertical	1,98 €
CAFGI	Cerradura abrefácil G.I.S.A. modelo horizontal	13,81 €
PRECGISA	Precinto cerradura G.I.S.A.	1,98 €
LLCGISA	Llave cerradura G.I.S.A.	1,31 €
CERMOL	Cerradura moleteada para BIES WRAN5.7, DOMIN Y DOMIN4.5	6,12 €
MT016	Manómetro de 0-16 Bar. Ø43 mm.	6,21 €
MT016GL	Manómetro de glicerina de 0-16 Bar. Ø67 mm.	19,00 €
SOPAB	Soporte abatible fabricado en poliamida - fibra de vidrio	29,34 €
SOPDBIEAB	Soporte abatible fabricado en poliamida-Fibra de vidrio	29,35 €
KITBIE45	Kit montaje BIE45	97,00 €
VLE45	Válvula de asiento de latón estampado con salidas 110° y roscas 1½"	49,47 €
LZV45	Lanza variomatic 45 triple efecto. Rosca hembra 1½". Racor barcelona incluido	19,45 €
METGISA	Metacrilato 440 x 400 mm. [Petty]	19,89 €
RPJAL	Pareja racor mangera (uso ligero)	15,01 €
RREAL45	Racor 45 rosca exterior 1½" (uso ligero)	7,69 €
TPBIE45	Tapón BIE 45	3,39 €
VLEMT	Válvula antirretorno ¼" Macho-Hembra poliamida.	2,33 €
VLEMTL	Válvula palanca ¼" Macho-Hembra Latón	6,67 €
COMPRBB45	Comprobador BIE 45 (Mantenimiento)	81,38 €
EJEDV45	Eje devanadera	10,16 €
EJETR45	Eje tornillo insertado	10,16 €



SISTEMAS DE ALTO RIESGO

Grupo de Incendios



ESPUMÓGENO Ø25 mm.

Para protección de riesgos con posibilidad de incendios de líquidos y combustibles. Fuegos tipo B. Dimensiones: 650 x 1300 x 245 mm.



Referencia	Armario	Puerta	Metros	Manguera	Dimensiones	Precio
AR.ESP25	Rojo	Metacrilato Beige	20 m.	SATUR	650x1300x245	1.545,62 €
AR.ESP251515	INOX	INOX	20 m.	SATUR	650x1300x245	2.105,40 €
AR.ESP25E25	Rojo	Metacrilato Beige	25 m.	SATUR	650x1300x245	1.578,46 €
AR.ESP25E251515	INOX	INOX	25 m.	SATUR	650x1300x245	2.142,76 €

ESPUMÓGENO Ø33 mm.

Para protección de riesgos con posibilidad de incendios de líquidos y combustibles. Fuegos tipo B. Dimensiones: 700 x 1400 x 245 mm.



Referencia	Armario	Puerta	Metros	Manguera	Dimensiones	Precio
AR.ES3320	Rojo	Metacrilato Rojo	20 m.	SATUR	700x1400x245	1.692,17 €
AR.ES33201515	INOX	INOX	20 m.	SATUR	700x1400x245	1.808,00 €
AR.ES3330	Rojo	Metacrilato Rojo	30 m.	SATUR	800x1600x245	1.729,01 €
AR.ES33301515	INOX	INOX	30 m.	SATUR	800x1600x245	1.869,71 €

ESPUMÓGENO Ø45 mm.

Para protección de riesgos con posibilidad de incendios de líquidos y combustibles. Fuegos tipo B. Dimensiones: 700 x 1000 x 245 mm.



Referencia	Armario	Puerta	Metros	Manguera	Dimensiones	Precio
AR.ESP45	Rojo	Metacrilato Rojo	20 m.	SATUR	700x1000x245	1.101,72 €
AR.ESP45AE1515	INOX	INOX	20 m.	SATUR	700x1000x245	1.749,71 €
AR.ESP45LNx	Rojo	Metacrilato Rojo	20 m.	LUNEX	700x1000x245	1.406,17 €
AR.ESP45LNx1515	INOX	INOX	20 m.	LUNEX	700x1000x245	2.042,76 €

Cajones fabricados en fibra. Para protección de riesgos con posibilidad de incendios de líquidos y combustibles. Fuegos tipo B.

ESPUMÓGENO FIBRA Dimensiones: 700 x 1400 x 260 mm.



Referencia	Armario	Puerta	Metros	Manguera	Dimensiones	Precio
FIBRA25ESP	Rojo	Ciega Roja	20 m.	SATUR25	700x1400x260	1.785,62 €
FIBRA2530ESP	Rojo	Ciega Roja	30 m.	SATUR25	700x1400x260	1.810,71 €
FIBRA45ESP	Rojo	Ciega Roja	20 m.	SATUR45	700x1400x260	1.352,17 €
FIBRA4530ESP	Rojo	Ciega Roja	30 m.	SATUR45	700x1400x260	1.380,76 €
FIBRA45LNxESP	Rojo	Ciega Roja	20 m.	LUNEX45	700x1400x260	1.682,76 €
FIBRA3320ESP	Rojo	Ciega Roja	20 m.	SATUR33	700x1400x260	1.835,76 €

Cajones fabricados en polietileno. Para protección de riesgos con posibilidad de incendios de líquidos y combustibles. Fuegos tipo B.

ESPUMÓGENO POLI Dimensiones: 1520 x 740 mm.

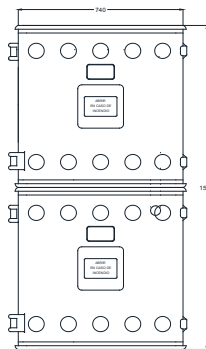

Referencia	Armario	Puerta	Metros	Dimensiones	Precio
POLI25ESPUM	Negro	Rojo	25-20 m.	1520 x 740	1.767,62 €
POLI45ESPUM	Negro	Rojo	45-20 m.	1520 x 740	1.303,00 €

Repuestos para sistemas de alto riesgo

Referencia	Descripción	Precio
080000250	Lanza de espuma de baja expansión Ø25 mm. Caudal 100 l/min. Rosca 1" macho	406,86 €

Referencia	Descripción	Precio
080000249	Lanza de espuma de baja expansión Ø45 mm. Caudal 200 l/min. Rosca 1½" macho	305,17 €
0800001249	Lanza de espuma de baja expansión Ø70 mm. Caudal 450 l/min. Rosca 2½"	825,91 €

Referencia	Descripción	Precio
08000248	Lanza de espuma de media expansión Ø45 mm. Caudal 200 l/min. Rosca 1½" macho	760,13 €
080001248	Lanza de espuma de media expansión Ø70 mm. Caudal 450 l/min. Rosca 2½" macho	822,84 €

Referencia	Descripción	Precio
080000251	Proporcionador de espuma Z1 para caudal de 100 l/min. Entrada y salida 1". Macho - Hembra.	461,57 €

Referencia	Descripción	Precio
080000247	Proporcionador de espuma Z2 para caudal de 200 l/min. Entrada y salida 2". Macho - Macho. No incluye LTPZ2.	461,57 €

Referencia	Descripción	Precio
080001247	Proporcionador de espuma Z4 para caudal de 450 l/min. Entrada y salida 2" Macho-Macho. No incluye LTPZ2.	546,98 €

Referencia	Descripción	Precio
LTPZ2	Latiguillo de conexión del proporcionador Z2 a bidón de espumógeno. Entrada racor storz 25	24,01 €

Referencia	Descripción	Precio
VLE25BOLA	Válvula de esfera de latón cromado con palanca y salida 1". Hembra - Hembra	20,89 €
VLE45BOLA	Válvula de esfera de latón cromado con palanca y salida 1½". Hembra - Hembra	29,80 €
VLE2BOLAMH	Válvula de esfera de latón cromado con palanca y salidas 2". Macho - Hembra	45,68 €

Referencia	Descripción	Precio
RDH2M11/2LT	Reducción en latón. Hembra 2" a Macho 1½"	72,00 €

Referencia	Descripción	Precio
RDH2H11/2LT	Reducción en latón. Hembra 2" a Hembra 1½"	72,00 €

Referencia	Descripción	Precio
RDH2H11/2AC	Reducción en acero. Hembra 2" a Hembra 1½"	41,04 €

Referencia	Descripción	Precio
GISAF-1S	Litro de espumógeno al 1% AFFF S. Alta eficacia.	26,35 €
GISAF-3S	Litro de espumógeno al 3% AFFF S. Alta eficacia.	12,09 €
GISAF-3AC	Litro de espumógeno al 3% AFFF AC	10,12 €
GISAF-6AC	Litro de espumógeno al 6% AFFF AC	6,05 €
GISAPF-3/3S	Litro de espumógeno al 3% AFFF - AR3. Antialcoholes.	14,89 €
GISAPF-3/6S	Litro de espumógeno al 6% AFFF - AR3. Antialcoholes.	11,24 €
GISAPF-6/6	Litro de espumógeno al 6% AFFF - AR6. Antialcoholes.	9,07 €



Referencia	Descripción	Precio
VMAR3	Válvula de mariposa de 3" entre bridas con maneta	104,06 €
VMAR4	Válvula de mariposa de 4" entre bridas con maneta	115,00 €



Referencia	Descripción	Precio
MTGMP2.5"	Monitor 2½" manual mediante palanca. Caudal máximo 3.000 l/min. Cuerpo en acero inox 316. Pintado rojo.	1.444,44 €
MTGMP3.0"	Monitor 3" manual mediante palanca. Caudal máximo 4.000 l/min. Cuerpo en acero inox 316. Pintado rojo.	1.977,78 €
MTGMP4.0"	Monitor 4" manual mediante palanca. Caudal máximo 7.000 l/min. Cuerpo en acero inox 316. Pintado rojo.	2.391,11 €



Referencia	Descripción	Precio
MTGMV2.5"	Monitor 2½" manual mediante volante. Caudal máximo 3.000 l/min. Cuerpo en acero inox 316. Pintado rojo.	2.600,44 €
MTGMV3.0"	Monitor 3" manual mediante volante. Caudal máximo 4.000 l/min. Cuerpo en acero inox 316. Pintado rojo.	3.133,33 €
MTGMV4.0"	Monitor 4" manual mediante volante. Caudal máximo 7.000 l/min. Cuerpo en acero inox 316. Pintado rojo.	3.644,44 €



Referencia	Descripción	Precio
MTGE2.5"	Monitor 2½" eléctrico. Caudal máximo 3.000 l/min. Cuerpo en acero inox 316.	10.222,22 €
MTGE3.0"	Monitor 3" eléctrico. Caudal máximo 4.000 l/min. Cuerpo en acero inox 316.	11.555,56 €
MTGE4.0"	Monitor 4" eléctrico. Caudal máximo 4.000 l/min. Cuerpo en acero inox 316.	13.222,22 €



Referencia	Descripción	Precio
MTGS2.5"	Monitor 2½" de suelo. Caudal máximo 3.000 l/min. Cuerpo en acero inox 316.	5.555,55 €
MTGS3.0"	Monitor 3" de suelo. Caudal máximo 4.000 l/min. Cuerpo en acero inox 316.	5.888,89 €



Referencia	Descripción	Precio
LZMTG2.5	Lanza para sistemas de agua. Caudal máximo 3.000 - 4.000 l/min. Cuerpo en latón. Lanza para uso con monitores de 2½". Rosca entrada 2½".	977,78 €
LZMTG3.0	Lanza para sistemas de agua. Caudal máximo 3.000 - 4.000 l/min. Cuerpo en latón. Lanza para uso con monitores de 3". Rosca entrada 3".	977,78 €
LZMTG4.0	Lanza para sistema de agua. Caudal máximo 7.000 l/min. Cuerpo en latón. Lanza para uso con monitores de 4". Rosca entrada 4".	1.155,56 €



Referencia	Descripción	Precio
LZMTG2.5A	Lanza autoaspirante para sistema agua y/o espuma. Caudal máximo 3.000 - 4.000 l/min. Cuerpo en latón. Lanza para uso con monitores de 2½".	1.377,78 €
LZMTG3.0A	Lanza autoaspirante para sistema agua y/o espuma. Caudal máximo 3.000 - 4.000 l/min. Cuerpo en latón. Lanza para uso con monitores de 3".	1.377,78 €
LZMTG4.0A	Lanza autoaspirante para sistema agua y/o espuma. Caudal máximo 7.000 l/min. Cuerpo en latón. Lanza para uso con monitores de 4".	1.544,44 €



Referencia	Descripción	Precio
GISACHLL21/2"	Lanza de chorro lleno de 2½". Cuerpo en acero inoxidable AISI 316.	411,15 €



Referencia	Descripción	Precio
GMG50	Grupo móvil de espuma. Incluye: - Depósito 50 litros - Lanza espuma baja expansión caudal 200l/min - Proporcionador Z2 caudal 200 l/min - Tramo manguera modelo LUNEX DN45mm longitud 15m - Tramo manguera modelo LUNEX DN45 mm longitud 10m. No incluye espumógeno.	2.099,27 €
GMG100	Grupo móvil de espuma. Incluye: - Depósito 100 litros - Lanza espuma baja expansión caudal 200l/min - Proporcionador Z2 caudal 200 l/min - Tramo manguera modelo LUNEX DN45mm longitud 15m - Tramo manguera modelo LUNEX DN45 mm longitud 10m. No incluye espumógeno.	2.177,78 €
GMG200	Grupo móvil de espuma. Incluye: - Depósito 200 litros - Lanza espuma baja expansión caudal 200l/min - Proporcionador Z2 caudal 200 l/min - Tramo manguera modelo LUNEX DN45 mm longitud 15m - Tramo manguera modelo LUNEX DN45 mm longitud 10m. No incluye espumógeno.	2.733,33 €



Referencia	Descripción	Precio
CPBILI45/1	Extintor CO ₂ 45 kg. Válvula manual. Incluye carro para transporte	1.444,44 €
CPBILI45/2	2 Extintores CO ₂ 45 kg. Válvula manual. Incluye carro para transporte	3.222,22 €
	Posibilidad de enganche para remolque	A CONSULTAR
	Resto de capacidades CO ₂	A CONSULTAR



Referencia	Descripción	Precio
TROMPAVAL	Trompa con 5 metros de manguera para extintor CO ₂ Con válvula corta para CO ₂ .	90,00 €



Referencia	Descripción	Precio
MTHONDA	Motobomba portátil. Caudal máximo 30.000 l/h. Elevación máxima 50m. Incluye: - 2 tramos manguera LUNEX DN25 mm longitud 20m - 1 tramo manguera aspiración DN40 - Lanza triple efecto DN25 mm	2.577,78 €



Referencia	Descripción	Precio
RQGCI	Remolque para uso con agua y/o espuma para vehículo. Incluye: - Chasis, enganche homologado y rueda delantera giratoria. - Depósito en acero inoxidable. - Capacidad hasta 2.000 litros. - Presión máxima de trabajo 10 Bar. Accesorios y acoples a determinar con nuestro departamento técnico	A CONSULTAR

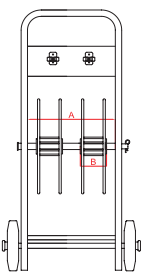

A	360 mm
	630 mm
B	105 mm
	125 mm
	195 mm



Referencia	Descripción	Precio
CPMNG360	Carro portamangueras ancho 360 mm. Cota "A". No incluye devanaderas	171,55 €
CPMNG630	Carro portamangueras ancho 630 mm. Cota "A". No incluye devanaderas	223,01 €

Carretes portamangueras

Referencia	Descripción	Precio
CARRETE105	Carrete ancho 105 mm. Cota "B". para tramos de manguera SATUR Plana Ø25 o Lunex Ø25	37,31 €
CARRETE125	Carrete ancho 125 mm. Cota "B". para tramos de manguera SATUR Ø45 o Lunex Ø45	44,38 €
CARRETE195	Carrete ancho 195 mm. Cota "B". para tramos de manguera SATUR Ø70 o Lunex Ø70	51,11 €



Carros portamangueras para mangueras semirrígidas

Referencia	Descripción	Precio
CMGS252U	Carro portacarretes con 2 devanaderas para manguera semirrígida. Lanzas y mangueras no incluidas.	286,55 €
CMGS251U	Carro portacarretes con 1 devanadera para manguera semirrígida. Lanzas y mangueras no incluidas.	240,27 €
CPCS1U	Carro portacarretes con toma de agua y una devanadera para manguera semirrígida. Lanzas y mangueras no incluidas.	315,80 €
CPS331U	Carro portacarretes con toma de agua de 1 1/2" para manguera semirrígida de 33 mm de 20 metros. Manguera incluida.	645,00 €



Carretes para remolques

Referencia	Descripción	Precio
CMGS25RM	Soporte fijo. Manguera 20 y 25 m. semirrígida con toma de agua de 1" Hembra.	388,88 €
CMGS33RM	Soporte fijo. Manguera 33 y 20 m. semirrígida con toma de agua de 1 1/2" Macho.	425,33 €



Carro porta extintor con manta

Referencia	Descripción	Precio
CEXT6/9MT	Carro para transportar extintor con manta cortafuego. Para puestos de soldadura.	245,00 €



ARMARIOS DE EXTINTOR

Grupo de Incendios

TERMOPLÁSTICO



Armario de extintor fabricado en **plástico ABS**

Referencia	Dimensiones (mm.)	Armario	Puerta	Extintores	Precio
ABS6/9	680 x 280 x 230	Negro	Roja	6 / 9 Kg. Polvo	52,80 €
ABSC02	830 x 310 x 265	Negro	Roja	CO ₂ 5Kg.	88,88 €

AHYNOA



Armario de extintor con cantos redondeados y metacrilato desplazable por dos guías laterales para facilitar el mantenimiento

Referencia	Dimensiones (mm.)	Armario	Puerta	Extintores	Precio
AHYNOA6/9	680 x 280 x 220	Rojo	Metacrilato	6 / 9 / 12 Kg. Polvo	38,40 €
AHYNOA6/9TI	680 x 280 x 220	INOX	Metacrilato	6 / 9 / 12 Kg. Polvo	180,00 €
AHYNOACO2	810 x 280 x 200	Rojo	Metacrilato	5 Kg. CO ₂	52,80 €
AHYNOACO2TI	810 x 280 x 200	INOX	Metacrilato	5 Kg. CO ₂	201,00 €

Referencia	Descripción	Precio
METAHYNOA6/9	Metacrilato serigrafiado para armario de extintor AHYNOA6/9. 650 x 237 mm	30,71 €
METAHYNOACO2	Metacrilato serigrafiado para armario de extintor AHYNOACO2. 780 x 237 mm	46,15 €
CAHYNOA6/9	Cristal al ácido para armario de extintor AHYNOA6/9 650 x 297 mm	54,33 €
CAHYNOACO2	Cristal al ácido para armario de extintor AHYNOACO2. 780 x 237 mm.	63,00 €

MARCO FIJO



Armario de extintor marco fijo ensamblado mediante 4 tornillos laterales.

Referencia	Dimensiones (mm.)	Armario	Marco	Extintores	Precio
AEMF64	640 x 270 x 205	Rojo	Rojo	6 / 9 Kg. Polvo	28,73 €
AEMF64PI	640 x 270 x 205	Rojo	INOX	6 / 9 Kg. Polvo	86,18 €
AEMF64TI	640 x 270 x 205	INOX	INOX	6 / 9 Kg. Polvo	114,90 €
AEMF84	810 x 300 x 205	Rojo	Rojo	5 Kg. CO ₂	38,89 €
AEMF84PI	810 x 300 x 205	Rojo	INOX	5 Kg. CO ₂	116,67 €
AEMF84TI	810 x 300 x 205	INOX	INOX	5 Kg. CO ₂	153,09 €

Referencia	Descripción	Precio
METAEMF64	Metacrilato serigrafiado para armarios de extintor MARCO FIJO AEMF64 635 x 265 mm.	22,88 €
METAEMF81	Metacrilato serigrafiado para armarios de extintor MARCO FIJO AEMF84. 805 x 295 mm.	30,71 €
MFAE64	Marco fijo rojo armario exterior Modelo AEMF64	17,30 €
MFAE64I	Marco fijo INOX armario exterior Modelo AEMF64I	45,14 €
MFAE84	Marco fijo rojo armario exterior Modelo AEMF84	20,50 €
MFAE84I	Marco fijo INOX armario exterior Modelo AEMF84I	62,17 €

iBOX



Arm. de extintor fabricado en chapa de 1'5 mm. modelo iBox. Gran Robustez. Bisagra oculta.

Referencia	Dimensiones (mm.)	Armario	Puerta	Extintores	Precio
IBOX6/9I212	700 x 300 x 260	Beige	Ciega Beige	6 / 9 / 12 Kg. Polvo	108,00 €
IBOX6/9I215	700 x 300 x 260	Beige	Ciega Inox	6 / 9 / 12 Kg. Polvo	204,01 €
IBOXCO1212	800 x 300 x 260	Beige	Ciega Beige	5 Kg CO ₂	108,00 €
IBOXCO1215	800 x 300 x 260	Beige	Ciega Inox	5 Kg CO ₂	204,01 €

Referencia	Descripción	Precio
PREMIBOX6/9	Premarco tipo "T" fabricado en chapa pintada para armario de extintor modelo IBOX6/9	18,65 €
PREMIBOX6/9INX	Premarco tipo "T" fabricado en acero INOX para armario de extintor modelo IBOX6/9	41,04 €
PREMIBOXCO	Premarco tipo "T" fabricado en chapa pintada para armario de extintor modelo IBOXCO	20,31 €
PREMIBOXCOINX	Premarco tipo "T" fabricado en acero INOX para armario de extintor modelo IBOXCO	44,73 €



Armarios Individuales

PLUS



Armario de extintor modelo tradicional G.I.S.A. Cerradura de llave

Referencia	Dimensiones (mm.)	Armario	Puerta	Extintores	Cerradura	Precio
AEB64	650 x 270 x 180	Rojo	Para metacrilato beige	6 Kg. Polvo	CDLL	60,97 €
AEB64PC	650 x 270 x 180	Rojo	Ciega beige	6 Kg. Polvo	CAFGIL	55,02 €
AEB64PI	650 x 270 x 180	Rojo	Para metacrilato INOX	6 Kg. Polvo	DCLL	137,11 €
AEB64PCIX	650 x 270 x 180	Rojo	Ciega INOX	6 Kg. Polvo	CAFGIL	133,42 €
AEB64TI	650 x 270 x 180	INOX	Para metacrilato INOX	6 Kg. Polvo	DCLL	175,20 €
AEB64PTIX	650 x 270 x 180	INOX	Ciega INOX	6 Kg. Polvo	CAFGIL	171,77 €
AEB84P	810 x 300 x 205	Rojo	Para metacrilato roja	5 Kg. CO ₂	DCLL	67,48 €
AEB84PPC	810 x 300 x 205	Rojo	Ciega roja	5 Kg. CO ₂	CAFGIL	61,53 €
AEB84PPI	810 x 300 x 205	Rojo	Para metacrilato INOX	5 Kg. CO ₂	DCLL	156,67 €
AEB84PPCIX	810 x 300 x 205	Rojo	Ciega INOX	5 Kg. CO ₂	CAFGIL	152,98 €
AEB84PTI	810 x 300 x 205	INOX	Para metacrilato INOX	5 Kg. CO ₂	DCLL	201,30 €
AEB84PPCTIX	810 x 300 x 205	INOX	Ciega INOX	5 Kg. CO ₂	CAFGIL	202,36 €

Referencia	Descripción	Precio
METAEB64	Metacrilato serigrafiado para armario de extintor AEB64. Dimensiones: 575 x 195 x 2 mm	22,88 €
METAEB84	Metacrilato serigrafiado para armario de extintor AEB84. Dimensiones: 705 x 205 x 2 mm	30,71 €
PREMAEB64PLUS	Premarco fabricado en chapa pintada para armario de extintor modelo AEB64. Dimensiones: 650 x 270 mm	18,59 €
PREMAEB64PLUSI	Premarco fabricado en acero INOX para armario de extintor modelo AEB64. Dimensiones: 650 x 270 mm	41,04 €
PREMAEB84	Premarco fabricado en chapa pintada para arm. de extintor modelo AEB84P. Dimensiones: 810 x 300 mm	20,31 €
PREMAEB84INX	Premarco fabricado en acero INOX para armario de extintor modelo AEB84P. Dimensiones: 810 x 300 mm	44,73 €
PAEB64	Puerta Beige metacrilato cerradura CDLL. Dimensiones: 650 X 270 mm	15,23 €
PAEB64PC	Puerta Beige CIEGA cerradura CERMOL. Dimensiones: 650 X 270 mm	22,59 €
PAEB64I	Puerta INOX metacrilato cerradura CDLL. Dimensiones: 650 X 270 mm	45,69 €
PAEB64PCI	Puerta ciega INOX cerradura CERMOL. Dimensiones: 650 X 270 mm	53,37 €
PAEB84P	Puerta Beige metacrilato cerradura CDLL. Dimensiones: 810 X 300 mm	17,84 €
PAEB84PPC	Puerta ciega beige cerradura CERMOL. Dimensiones: 810 X 300 mm	24,61 €
PAEB84PPI	Puerta INOX metacrilato cerradura CDLL. Dimensiones: 810 X 300 mm	53,50 €
PAEB84PPCIX	Puerta INOX CIEGA cerradura CERMOL. Dimensiones: 810 X 300 mm	61,19 €

PLUS



Armario de extintor 6kg. modelo Plus con doble metacrilato. Dim.: 650 x 350 x 180 mm

Referencia	Dimensiones (mm.)	Armario	Puerta	Extintores	Cerradura	Precio
AEB64PLUS	650 x 350 x 180	Rojo	Doble metacrilato beige	6 Kg. Polvo	CAFGIL	48,54 €
AEB64PPC	650 x 350 x 180	Rojo	Ciega roja	6 Kg. Polvo	CAFGIL	48,54 €
AEB64PLPI	650 x 350 x 180	Rojo	Doble metacrilato INOX	6 Kg. Polvo	CAFGIL	114,23 €
AEB64PPCI	650 x 350 x 180	Rojo	Ciega INOX	6 Kg. Polvo	CAFGIL	114,23 €
AEB64PLTI	650 x 350 x 180	INOX	Doble metacrilato INOX	6 Kg. Polvo	CAFGIL	152,32 €
AEB64PCTI	650 x 350 x 180	INOX	Ciega INOX	6 Kg. Polvo	CAFGIL	152,32 €

Referencia	Descripción	Precio
METAEX	Par de metacrilatos 250 x 250 mm. Para armario de extintor ARB64PLUS y AEB64STAR	23,22 €
METAEB64STAR	Metacrilato para armario de extintor AEB64PLUS. Dimensiones: 550 x 240 x 2 mm	22,88 €
PREMAEB65	Premarco fabricado en chapa pintada para armario de extintor modelo AEB65. Dimensiones: 650 x 350 mm	18,65 €
PREMAEB65INX	Premarco fabricado en acero INOX para armario de extintor modelo AEB65. Dimensiones: 650 x 350 mm	41,04 €
PAEB64PLUS	Puerta Beige doble ventana cerradura CAFGIL. Dimensiones: 650 x 350 x 180 mm	19,41 €
PAEB64PPC	Puerta Beige CIEGA cerradura CAFGIL. Dimensiones: 650 x 350 x 180 mm	21,48 €
PAEB64PLPI	Puerta INOX doble ventana cerradura CAFGIL. Dimensiones: 650 x 350 x 180 mm	45,69 €
PAEB64PPCI	Puerta INOX ciega cerradura CAFGIL. Dimensiones: 650 x 350 x 180 mm	58,22 €

Armario de extintor ideal para empotrar. Puerta encastrada. Cerradura moleteada.

Referencia	Dim.(mm.)	Armario	Puerta	Extintores	Cerradura	Precio
AEB64S	650 x 270 x 195	Rojo	Para metacrilato roja	6 Kg. Polvo	CERMOL	53,72 €
AEB64SPCR	650 x 270 x 195	Rojo	Ciega roja	6 Kg. Polvo	CAFGIL	53,72 €
AEB64PI	650 x 270 x 195	Rojo	Para metacrilato INOX	6 Kg. Polvo	CERMOL	132,95 €
AEB64SPCIX	650 x 270 x 195	Rojo	Ciega INOX	6 Kg. Polvo	CAFGIL	132,95 €
AEB64STI	650 x 270 x 195	INOX	Para metacrilato INOX	6 Kg. Polvo	CERMOL	185,94 €
AEB64SPCTIX	650 x 270 x 195	INOX	Ciega INOX	6 Kg. Polvo	CAFGIL	185,94 €
AEB84	810 x 300 x 205	Rojo	Para metacrilato roja	5 Kg. CO ₂	CERMOL	44,60 €
AEB84PC	810 x 300 x 205	Rojo	Ciega roja	5 Kg. CO ₂	CAFGIL	61,53 €
AEB84PI	810 x 300 x 205	Rojo	Para metacrilato INOX	5 Kg. CO ₂	CERMOL	133,79 €
AEB84PCIX	810 x 300 x 205	Rojo	Ciega INOX	5 Kg. CO ₂	CAFGIL	152,98 €
AEB84TI	810 x 300 x 205	INOX	Para metacrilato INOX	5 Kg. CO ₂	CERMOL	178,42 €
AEB84PCTIX	810 x 300 x 205	INOX	Ciega INOX	5 Kg. CO ₂	CAFGIL	202,36 €

Referencia	Descripción	Precio
METAEB64	Metacrilato serigrafiado para armario de extintor AEB64. Dimensiones: 575 x 195 x 2 mm	22,88 €
METAEB84	Metacrilato serigrafiado para armario de extintor AEB84. Dimensiones: 705 x 205 x 2 mm	30,71 €
PREMAEB64STAR	Preparco fabricado en chapa pintada para armario de extintor modelo AEB64S. Dimensiones: 650 x 270 mm	18,65 €
PREMAEB64STARI	Preparco fabricado en acero INOX para armario de extintor modelo AEB64S. Dimensiones: 650 x 270 mm	41,04 €
PREMAEB84	Preparco fabricado en chapa pintada para armario de extintor modelo AEB84. Dimensiones: 810 x 300 mm	20,31 €
PREMAEB84INX	Preparco fabricado en acero INOX para armario de extintor modelo AEB84. Dimensiones: 810 x 300 mm	44,73 €
PAEB64S	Puerta Roja metacrilato cerradura CERMOL. Dimensiones: 650 X 270 mm	15,23 €
PAEB64SPCR	Puerta Roja CIEGA cerradura CAFGIL. Dimensiones: 650 X 270 mm	22,59 €
PAEB64SI	Puerta INOX metacrilato cerradura CERMOL. Dimensiones: 650 X 270 mm	45,69 €
PAEB64SPCIX	Puerta ciega INOX cerradura CAFGIL. Dimensiones: 650 X 270 mm	53,37 €
PAEB84	Puerta Roja metacrilato cerradura CERMOL. Dimensiones: 810 X 300 mm	17,84 €
PAEB84P	Puerta ciega Roja cerradura CAFGIL. Dimensiones: 810 X 300 mm	24,61 €
PAEB84I	Puerta INOX metacrilato cerradura CERMOL. Dimensiones: 810 X 300 mm	53,50 €
PAEB84PCI	Puerta INOX CIEGA cerradura CAFGIL. Dimensiones: 810 X 300 mm	61,19 €

Armario de extintor modelo tradicional G.I.S.A.

Referencia	Dimensiones (mm.)	Armario	Puerta	Extintores	Cerradura	Precio
AEB64STAR	650 x 350 x 195	Rojo	Doble Met Roja	6 Kg. Polvo	CAFGI	48,54 €
AEB64SPC	650 x 350 x 195	Rojo	Ciega Roja	6 Kg. Polvo	CAFGIL	48,54 €
AEB64STPI	650 x 350 x 195	Rojo	Doble Met INOX	6 Kg. Polvo	CAFGI	114,23 €
AEB64SPCI	650 x 350 x 195	Rojo	Ciega INOX	6 Kg. Polvo	CAFGIL	114,23 €
AEB64STTI	650 x 350 x 195	INOX	Doble Met INOX	6 Kg. Polvo	CAFGI	152,32 €
AEB64SCTI	650 x 350 x 195	INOX	Ciega INOX	6 Kg. Polvo	CAFGIL	152,32 €
AEB656/9	650 x 350 x 205	Rojo	Para cristal roja	6 / 9 Kg. Polvo	CDLL	53,72 €
AEB656/9MOL	650 x 350 x 205	Rojo	Para cristal roja	6 / 9 Kg. Polvo	CERMOL	54,72 €
AEB656/9PC	650 x 350 x 205	Rojo	Ciega roja	6 / 9 Kg. Polvo	CAFGIL	53,72 €
AEB656/9PCMOL	650 x 350 x 205	Rojo	Ciega roja	6 / 9 Kg. Polvo	CERMOL	54,72 €
AEB65/9PI	650 x 350 x 205	Rojo	Para cristal INOX	6 / 9 Kg. Polvo	CDLL	123,12 €
AEB65/9PIMOL	650 x 350 x 205	Rojo	Para cristal INOX	6 / 9 Kg. Polvo	CERMOL	124,12 €
AEB65/9PCI	650 x 350 x 205	Rojo	Ciega INOX	6 / 9 Kg. Polvo	CAFGIL	142,66 €
AEB65/9PCIMOL	650 x 350 x 205	Rojo	Ciega INOX	6 / 9 Kg. Polvo	CERMOL	143,66 €
AEB65/9TI	650 x 350 x 205	INOX	Para cristal INOX	6 / 9 Kg. Polvo	CDLL	167,07 €
AEB65/9TIMOL	650 x 350 x 205	INOX	Para cristal INOX	6 / 9 Kg. Polvo	CERMOL	168,07 €
AEB65/9PCTI	650 x 350 x 205	INOX	Ciega INOX	6 / 9 Kg. Polvo	CAFGIL	186,83 €
AEB65/9PCTIMOL	650 x 350 x 205	INOX	Ciega INOX	6 / 9 Kg. Polvo	CERMOL	187,83 €

Referencia	Descripción	Precio
METAEB64STAR	Metacrilato para armario de extintor AEB64PLUS. Dimensiones: 550 x 240 x 2 mm	22,88 €
METAEX	Par de metacrilatos 250 x 250 mm. para armario de extintor ARB64PLUS y AEB64STAR	23,22 €
PREMAEB65	Preparco fabricado en chapa pintada para armario de extintor modelo AEB65. Dimensiones: 650 x 350 mm	18,65 €
PREMAEB65INX	Preparco fabricado en acero INOX para armario de extintor modelo AEB65. Dimensiones: 650 x 350 mm	41,04 €
PAEB64STAR	Puerta Roja doble metacrilato cerradura CAFGI. Dimensiones: 650 X 350 mm	19,41 €
PAEB64SPC	Puerta Roja CIEGA cerradura CAFGIL. Dimensiones: 650 X 350 mm	21,48 €
PAEB64STPI	Puerta INOX doble metacrilato cerradura CAFG. Dimensiones: 650 X 350 mm	45,69 €
PAEB64SPCI	Puerta ciega INOX cerradura CAFGIL. Dimensiones: 650 X 350 mm	58,22 €
PAEB64STTI	Puerta INOX doble metacrilato cerradura CERMOL. Dimensiones: 650 X 350 mm	45,69 €
PAEB64SCTI	Puerta ciega Roja cerradura CAFGI. Dimensiones: 650 X 350 mm	21,48 €
PAEB656/9	Puerta para cristal Roja cerradura CDLL. Dimensiones: 650 X 350 mm	19,41 €
PAEB656/9MOL	Puerta para cristal Roja cerradura CERMOL. Dimensiones: 650 X 350 mm	19,41 €
PAEB656/9PCMOL	Puerta ciega Roja cerradura CERMOL. Dimensiones: 650 X 350 mm	21,48 €
PAEB65/9PI	Puerta para cristal INOX cerradura CDLL. Dimensiones: 650 X 350 mm	45,69 €
PAEB65/9PIMOL	Puerta para cristal INOX cerradura CERMOL. Dimensiones: 650 X 350 mm	45,69 €
PAEB65/9PCIMOL	Puerta ciega INOX cerradura CERMOL. Dimensiones: 650 X 350 mm	58,22 €

STAR



STAR



STAR



STAR



Armarios Individuales

IBIGLASS



Armario de extintor idóneo para **proyectos de decoración** donde la estética es fundamental

Referencia	Dimensiones (mm.)	Armario	Puerta	Extintores	Precio
IBIGLASS6/9	750 x 350 x 205	INOX	Cristal al ácido	6 / 9 Kg. Polvo	321,66 €
IBIGLASS6/912	750 x 350 x 205	Beige	Cristal al ácido	6 / 9 Kg. Polvo	168,17 €
IBIGLASS6/911	750 x 350 x 205	Rojo	Cristal al ácido	6 / 9 Kg. Polvo	168,17 €
IBIGLASS6/913	750 x 350 x 205	Gris 7038	Cristal al ácido	6 / 9 Kg. Polvo	170,42 €
IBIGLASS6/914	750 x 350 x 205	Negro	Cristal al ácido	6 / 9 Kg. Polvo	170,42 €
IBIGLASSCO2	810 x 300 x 205	INOX	Cristal al ácido	5 Kg. CO ₂	326,04 €
IBIGLASSCO212	810 x 300 x 205	Beige	Cristal al ácido	5 Kg. CO ₂	180,00 €
IBIGLASSCO211	810 x 300 x 205	Rojo	Cristal al ácido	5 Kg. CO ₂	180,00 €
IBIGLASSCO213	810 x 300 x 205	Gris 7038	Cristal al ácido	5 Kg. CO ₂	190,00 €
IBIGLASSCO214	810 x 300 x 205	Negro	Cristal al ácido	5 Kg. CO ₂	190,00 €
Referencia	Descripción				Precio
CAIBIGLASSA6/9	Cristal al ácido para armario de extintor IBIGLASS6/9. Dimensiones: 682 x 285 mm				54,33 €
CR-IBIGLASSCO2	Cristal al ácido para armario de extintor IBIGLASSCO2. Dimensiones: 742 x 235 mm				63,33 €
PREMIBIGLASS6/9	Premarco tipo "L" fabricado en chapa beige para armario de extintor modelo IBIGLASS6/9.				18,65 €
PREMIBIGLASS6/911	Premarco tipo "L" fabricado en chapa rojo para armario de extintor modelo IBIGLASS6/9.				18,65 €
PREMIBIGLASS6/913	Premarco tipo "L" fabricado en chapa gris 7038 para armario de extintor modelo IBIGLASS6/9.				22,65 €
PREMIBIGLASS6/914	Premarco tipo "L" fabricado en chapa negro para armario de extintor modelo IBIGLASS6/9.				22,65 €
PREMIBIGLASS6/9INX	Premarco tipo "L" fabricado en INOX para armario de extintor modelo IBIGLASS6/9				41,04 €
PREMIBIGLASSCO	Premarco tipo "L" fabricado en chapa beige para armario de extintor modelo IBIGLASSCO				20,65 €
PREMIBIGLASSCO11	Premarco tipo "L" fabricado en chapa rojo para armario de extintor modelo IBIGLASSCO				20,65 €
PREMIBIGLASSCO13	Premarco tipo "L" fabricado en chapa gris 7038 para armario de extintor modelo IBIGLASSCO				25,65 €
PREMIBIGLASSCO14	Premarco tipo "L" fabricado en chapa negra para armario de extintor modelo IBIGLASSCO				25,65 €
PREMIBIGLASSCOINX	Premarco tipo "L" fabricado en INOX para armario de extintor modelo IBIGLASSCO				48,04 €

IBIGLASS



Módulo de extintor + alarma pulsador

Referencia	Dimensiones (mm.)	Armario	Puerta	Extintores	Precio
IBIGLASSAETI	750 x 485 x 205	INOX	Cristal al ácido	6 / 9 Kg. Polvo	352,80 €
IBIGLASSAETI11	750 x 485 x 205	Rojo	Cristal al ácido	6 / 9 Kg. Polvo	200,70 €
IBIGLASSAETI12	750 x 485 x 205	Beige	Cristal al ácido	6 / 9 Kg. Polvo	200,70 €
IBIGLASSAETI13	750 x 485 x 205	Gris7038	Cristal al ácido	6 / 9 Kg. Polvo	220,25 €
IBIGLASSAETI14	750 x 485 x 205	Negro	Cristal al ácido	6 / 9 Kg. Polvo	220,25 €
Referencia	Descripción				Precio
CAIBIGLASSA6/9	Cristal al ácido para armario de extintor IBIGLASS6/9. Dimensiones: 682 x 285 mm				54,33 €
PREMIBIGLASSAETI	Premarco tipo "L" fabricado en chapa INOX para armario de extintor modelo IBIGLASS6/9.				48,33 €
PREMIBIGLASSAETI11	Premarco tipo "L" fabricado en chapa rojo para armario de extintor modelo IBIGLASS6/9.				25,65 €
PREMIBIGLASSAETI12	Premarco tipo "L" fabricado en chapa beige para armario de extintor modelo IBIGLASS6/9.				25,65 €
PREMIBIGLASSAETI13	Premarco tipo "L" fabricado en chapa gris7038 para armario de extintor modelo IBIGLASS6/9.				29,65 €
PREMIBIGLASSAETI14	Premarco tipo "L" fabricado en chapa negro para armario de extintor modelo IBIGLASS6/9.				29,65 €

SUNGLASS



Armario de extintor idóneo para **proyectos de decoración** donde la estética es fundamental

Referencia	Dimensiones (mm.)	Armario	Puerta	Extintores	Precio
SG/2H11	750 x 350 x 195	Rojo	Marco estrecho rojo	6 / 9 Kg. Polvo	136,00 €
SG/2H12	750 x 350 x 195	Beige	Marco estrecho beige	6 / 9 Kg. Polvo	136,00 €
SG/2H	750 x 350 x 195	Beige	Marco estrecho INOX	6 / 9 Kg. Polvo	163,99 €
SG/2H1515	750 x 350 x 195	INOX	Marco estrecho INOX	6 / 9 Kg. Polvo	279,10 €
SG/CO211	810 x 300 x 205	Rojo	Marco estrecho rojo	6 / 9 Kg. Polvo	151,00 €
SG/CO212	810 x 300 x 205	Beige	Marco estrecho beige	6 / 9 Kg. Polvo	151,00 €
SG/CO2	810 x 300 x 205	Beige	Marco estrecho INOX	6 / 9 Kg. Polvo	178,20 €
SG/CO21515	810 x 300 x 205	INOX	Marco estrecho INOX	6 / 9 Kg. Polvo	290,10 €
Referencia	Descripción				Precio
CR-SUNGLASSEX	Cristal al ácido para armario de extintor SG/2H. Logo Extintor. Dimensiones: 700 x 230 x 5 mm				54,33 €
CR-SUNGLASSCO2	Cristal al ácido para armario de extintor SG/CO2. Logo Extintor. Dimensiones: 762 x 180 x 5 mm				74,33 €
PREMSG/2H	Premarco tipo "T" fabricado en chapa beige para armario de extintor modelo SG/2H. Dimensiones 750 x 350 mm				18,65 €
PREMSG/2H11	Premarco tipo "T" fabricado en chapa rojo para armario de extintor modelo SG/2H. Dimensiones 750 x 350 mm				18,65 €
PREMSG/HINX	Premarco tipo "T" fabricado en INOX para armario de extintor modelo SG/2H. Dimensiones 750 x 350 mm				41,04 €
PREMSG/2H84	Premarco tipo "T" fabricado en chapa rojo para armario de extintor modelo SG/CO ₂ . Dimensiones 810 x 300 mm				20,31 €
PREMAEB84	Premarco tipo "T" fabricado en chapa beige para armario de extintor modelo SG/CO ₂ . Dimensiones 810 x 300 mm				20,31 €
PREMAEB84INX	Premarco tipo "T" fabricado en chapa Inox para armario de extintor modelo SG/CO ₂ . Dimensiones 810 x 300 mm				44,73 €
PCASUNGLASS	Puerta INOX con cristal al ácido cerradura CERMOL. Dimensiones: 750 x 350 mm				183,00 €
PCASUNGLASS11	Puerta Rojo con cristal al ácido cerradura CERMOL. Dimensiones: 750 x 350 mm				158,00 €
PCASUNGLASS12	Puerta Beige con cristal al ácido cerradura CERMOL. Dimensiones: 750 x 350 mm				158,00 €
PCASUNGLASSCO2	Puerta INOX con cristal al ácido cerradura CERMOL. Dimensiones: 810 x 300 mm				192,00 €
PCASUNGLASSCO211	Puerta Rojo con cristal al ácido cerradura CERMOL. Dimensiones: 810 x 300 mm				162,00 €
PCASUNGLASSCO212	Puerta Beige con cristal al ácido cerradura CERMOL. Dimensiones: 810 x 300 mm				162,00 €

MAXITEN



Armarios de extintor modelos MAXITEN para empotrar. Marco y puerta independientes.

Referencia	Dimensiones (mm.)	Armario	Puerta	Extintores	Cerradura	Precio
MAXITEN6/9PC	750 x 300 x 195	Beige	Ciega Beige	6 / 9 Kg. Polvo	CAFGIL	186,33 €
MAXITEN6/9PCI	750 x 300 x 195	Beige	Ciega INOX	6 / 9 Kg. Polvo	CAFGIL	230,22 €
MAXITEN6/9PCTI	750 x 300 x 195	INOX	Ciega INOX	6 / 9 Kg. Polvo	CAFGIL	324,97 €
MAXITENCO2PC	810 x 270 x 195	Beige	Ciega Beige	5 Kg CO ₂	CAFGIL	218,77 €
MAXITENCO2PCI	810 x 270 x 195	Beige	Ciega INOX	5 Kg CO ₂	CAFGIL	270,22 €
MAXITENCO2PCTI	810 x 270 x 195	INOX	Ciega INOX	5 Kg CO ₂	CAFGIL	381,55 €

iMAX



Nuevo diseño para instalación independiente de cajón en obra. Mayor robustez.

Referencia	Dimensiones (mm.)	Armario	Puerta	Extintores	Cerradura	Precio
iMAX6/9PC	750 x 300 x 195	Beige	Ciega Beige	6 / 9 Kg. Polvo	CAFGIL	186,33 €
iMAX6/9PCI	750 x 300 x 195	Beige	Ciega INOX	6 / 9 Kg. Polvo	CAFGIL	230,22 €
iMAX6/9PCTI	750 x 300 x 195	INOX	Ciega INOX	6 / 9 Kg. Polvo	CAFGIL	324,97 €
iMAXCO2PC	810 x 270 x 195	Beige	Ciega Beige	5 Kg CO ₂	CAFGIL	218,77 €
iMAXCO2PCI	810 x 270 x 195	Beige	Ciega INOX	5 Kg CO ₂	CAFGIL	270,22 €
iMAXCO2PCTI	810 x 270 x 195	INOX	Ciega INOX	5 Kg CO ₂	CAFGIL	381,55 €

STARMARK



Armario de extintor modelo tradicional G.I.S.A. Solo para empotrar, con premarco incluido.

Referencia	Dimensiones (mm.)	Armario	Puerta	Extintores	Cerradura	Precio
AESTARMARK6/9	650 x 300 x 195	Rojo	Metacrilato roja	6 / 9 Kg.	CERMOL	186,33 €
AESTARMARK6/9PC	650 x 300 x 195	Rojo	Ciega roja	6 / 9 Kg.	CAFGIL	186,33 €
AESTARMARK6/912	650 x 300 x 195	Beige	Metacrilato Beige	6 / 9 Kg.	CERMOL	186,33 €
AESTARMARK6/9PC12	650 x 300 x 195	Beige	Ciega Beige	6 / 9 Kg.	CAFGIL	186,33 €
AESTARMARK6/9TI	650 x 300 x 195	INOX	Metacrilato INOX	6 / 9 Kg.	CERMOL	210,07 €
AESTARMARK6/9PCTI	650 x 300 x 195	INOX	Ciega INOX	6 / 9 Kg.	CAFGIL	210,07 €

Dimensión exterior marco: 710 x 360 mm.

Referencia	Dimensiones (mm.)	Armario	Puerta	Extintores	Cerradura	Precio
AESTARMARK/V6/9	750 x 300 x 195	Rojo	Metacrilato roja	6 / 9 Kg.	CERMOL	196,33 €
AESTARMARK/V6/9PC	750 x 300 x 195	Rojo	Ciega roja	6 / 9 Kg.	CAFGIL	196,33 €
AESTARMARK/V6/912	750 x 300 x 195	Beige	Metacrilato Beige	6 / 9 Kg.	CERMOL	196,33 €
AESTARMARK/V6/9PC12	750 x 300 x 195	Beige	Ciega Beige	6 / 9 Kg.	CAFGIL	196,33 €
AESTARMARK/V6/9TI	750 x 300 x 195	INOX	Metacrilato INOX	6 / 9 Kg.	CERMOL	230,07 €
AESTARMARK/V6/9PCTI	750 x 300 x 195	INOX	Ciega INOX	6 / 9 Kg.	CAFGIL	230,07 €

Dimensión exterior marco: 810 x 360 mm.

Referencia	Dimensiones (mm.)	Armario	Puerta	Extintores	Cerradura	Precio
AESTARMARKCO2	810 x 300 x 195	Rojo	Metacrilato roja	5 Kg CO ₂	CERMOL	196,33 €
AESTARMARKCO2PC	810 x 300 x 195	Rojo	Ciega roja	5 Kg CO ₂	CAFGIL	196,33 €
AESTARMARKCO212	810 x 300 x 195	Beige	Metacrilato Beige	5 Kg CO ₂	CERMOL	196,33 €
AESTARMARKCO2PC12	810 x 300 x 195	Beige	Ciega Beige	5 Kg CO ₂	CAFGIL	196,33 €
AESTARMARKCO2TI	810 x 300 x 195	INOX	Metacrilato INOX	5 Kg CO ₂	CERMOL	230,07 €
AESTARMARKCO2PCTI	810 x 300 x 195	INOX	Ciega INOX	5 Kg CO ₂	CAFGIL	230,07 €

Dimensión exterior marco: 860 x 360 mm.

IBIGLASSMARK



Armario de extintor IBIGLASSMARK. Solo para empotrar, con premarco incluido.

Referencia	Dimensiones (mm.)	Armario	Puerta	Extintores	Precio
IBIGLASS6/9MARK	750 x 350 x 195	INOX	Cristal al ácido	6 / 9 Kg. Polvo	395,02 €
IBIGLASS6/912MARK	750 x 350 x 195	Beige	Cristal al ácido	6 / 9 Kg. Polvo	201,17 €

Dimensión exterior marco: 810 x 440 mm.

Referencia	Dimensiones (mm.)	Armario	Puerta	Extintores	Precio
IBIGLASSCO2MARK	810 x 300 x 195	INOX	Cristal al ácido	5 Kg. CO ₂	399,07 €
IBIGLASSCO212MARK	810 x 300 x 195	Beige	Cristal al ácido	5 Kg. CO ₂	213,27 €

Dimensión exterior marco: 870 x 360 mm.

Repuestos	Descripción	Precio
CR-IBIGLASSMARK6/9	Cristal BIE IBIGLASSMARK Dim: 738 x 330 x 5 mm. (Pegatina Logo EXTINTOR)	129,79 €
CR-IBIGLASSMARKCO2	Cristal BIE IBIGLASSMARK Dim: 798 x 280 x 5 mm. (Pegatina Logo EXTINTOR)	180,79 €

Armarios dobles CO₂

ARMARIOS CO₂



Armarios de extintor modular, para dos extintores CO₂. Para unir verticalmente a módulos.

Referencia	Dimensiones	Armario	Puerta	Extintores	Cerraduras	Precio
AEPLUS2CO2	850x680x180	Rojo	Beige Ciega	2 X 5 CO2	CAFGIL	137,69 €
AEPLUS2CO2IN	850x680x180	INOX	INOX Ciega	2 X 5 CO2	CAFGIL	226,87 €
AESTAR2CO2	850x680x195	Rojo	Rojo Ciega	2 X 5 CO2	CAFGIL	137,69 €
AESTAR2CO2IN	850x680x195	INOX	INOX Ciega	2 X 5 CO2	CAFGIL	226,87 €
AESTAR/V2CO2	850x680x195	Beige	Beige Ciega	2 X 5 CO2	CAFGIL	137,69 €
AESTAR/V2CO2IN	850x680x195	INOX	INOX Ciega	2 X 5 CO2	CAFGIL	226,87 €

Accesorios para armarios de extintor

Referencia	Descripción	Precio
ADRCI	Adhesivo "ROMPER EN CASO DE INCENDIOS"	1,14 €
ADUE	Adhesivo "USO EXCLUSIVO DE BOMBEROS"	1,14 €
CDLL	Cerradura de Llave	6,29 €
CDM	Cerradura de Moneda	5,85 €
CAFGIL	Cerradura abrefácil G.I.S.A. modelo vertical	13,81 €
PRECGISAL	Precinto para cerradura G.I.S.A. modelo vertical	1,98 €
CAFGI	Cerradura abrefácil G.I.S.A. modelo horizontal	13,81 €
PRECGISA	Precinto cerradura G.I.S.A.	1,98 €
LLCGISA	Llave cerradura G.I.S.A.	1,31 €
CERMOL	Cerradura moleteada	6,12 €
KIT-BISAGRASIBI	Kit con bisagras, imán y pulsador para sujetar cristal en modelos Ibiglass.	15,50 €
CDC	Cerradura Cuadradillo hembra de 8 x 8	6,12 €
CDCM	Llave Cuadradillo macho de 8 x 8	12,37 €

Columna de servicios AHYNOA

AHYNOA



Conjunto fabricado en una sola pieza compuesto de luz de emergencia + armario de extintor ahynoa + módulo alarma + papelera.

Referencia	Dimensiones (mm.)	Armario	Puerta	Extintores	Precio
AHYNOAEX4V	1700 x 400 x 180	Rojo	Ciega Roja	6 Kg. Polvo	297,95 €

Armarios de Intemperie

AICARRO



Armarios en chapa 1.2 mm para exterior. Se sirve panelado para montaje en obra.

Referencia	Dimensiones (mm.)	Armario	Puerta	Extintores	Precio
AICARRO	1100 x 570 x 600	Rojo	Ciega Roja	25 y 50 Kg. Polvo	333,33 €
AICARRO15	1100 x 570 x 600	INOX304	Ciega INOX304	25 y 50 Kg. Polvo	742,00 €
AICARRO35	1100 x 570 x 600	INOX316	Ciega INOX316	25 y 50 Kg. Polvo	945,00 €
AICARROGMG	1100 x 800 x 1000	Rojo	Ciega Roja	Carro GMG50/100	425,70 €
AICARROGMG15	1100 x 800 x 1000	INOX304	Ciega INOX304	Carro GMG50/100	895,60 €
AICARROGMG35	1100 x 800 x 1000	INOX316	Ciega INOX316	Carro GMG50/100	1.206,35 €

AREXFIBRA



Caseta de fibra móvil con peana de hormigón y hendiduras para traspaleta

Referencia	Dimensiones (mm.)	Armario	Puerta	Extintores	Precio
AREXFIBRA	1250 x 750 x 650	Rojo	Roja	25 y 50 Kg. Polvo	1105,11 €



Referencia	Descripción (DIM: 900 x 200 x 120 mm.)	Precio
PEANAARMEXT	Peana para Arm. Extintor. RAL 3002.	135,43 €
PEANAARMEXTIN	Peana para Arm. Extintor. INOX.	465,02 €

Armarios especiales y recipientes



Armario de chapa para equipo de respiración

Referencia	Dimensiones (mm.)	Armario	Puerta	Precio
AR.RESP	700 x 500 x 230	Amarillo	Beige	73,49 €

Cristal no incluido



Armario en chapa para llaves

Referencia	Dimensiones (mm.)	Armario	Puerta	Precio
ARPELLAVE/1	110 x 110 x 55	Rojo	Para cristal roja	22,01 €



Armario en chapa para llaves

Referencia	Dimensiones (mm.)	Armario	Puerta	Precio
ARMALLAVE	165 x 165 x 55	Rojo	Con cerradura roja	23,87 €



Armario en chapa para planos de evacuación

Referencia	Dimensiones (mm.)	Armario	Puerta	Precio
ARPLAEVA	400 x 300 x 105	Rojo	Ciega roja	52,23 €



Areneros en chapa

Referencia	Dimensiones (mm.)	Armario	Precio
A4035	Exteriores: 140 x 460 x 350 Interiores: 140 x 400 x 350	Rojo	22,54 €
A6027	Exteriores: 170 x 700 x 350 Interiores: 170 x 640 x 350	Rojo	33,59 €



Papeleras con tapa

Referencia	Dimensiones (mm.)	Armario	Precio
P2520	350 x 200 x 200	Rojo	26,64 €
P4830	350 x 400 x 200	Rojo	35,91 €
P4050	400 x 500 x 250	Rojo	50,25 €



Papelera con doble compartimento. Equipada con Pala

Referencia	Dimensiones (mm.)	Armario	Precio
A5035	500 x 350 x 500	Rojo	133,77 €



Armarios para equipos especiales

AREQES



Armario para equipaciones especiales. Fabricado en chapa. Posibilidad de acabado ignífugo. Dimensiones según necesidades del cliente

Referencia	Dimensiones (mm.)	Armario	Puerta	Precio
AREQES	Según Necesidades	Rojo	Ciega Roja	A CONSULTAR

Armarios para equipos especiales en fibra de vidrio

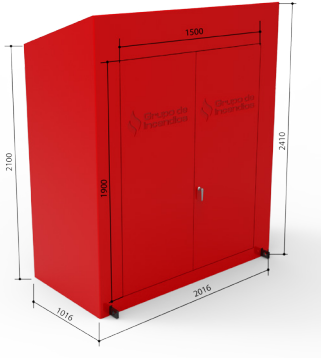

Armario para equipaciones especiales en fibra de vidrio. Dimensiones según necesidades del cliente.



JONESCO · ARMARIOS DE EXTINTOR POLIETILENO

Grupo de Incendios

Armario en Polietileno - Carga Frontal



Armario de extintor en polietileno con correa de sujeción opcional.

Referencia	Dimensiones (mm.)	Armario	Puerta	Extintores	Precio
JBWE70	700 x 300 x 255	Negro	Roja	6 / 9 Kg. Polvo	115,69 €



Armario de extintor en polietileno.

Referencia	Dimensiones (mm.)	Armario	Puerta	Extintores	Precio
JBXE83	830 x 310 x 265 ESTANCO	Negro	Roja	9 / 12 Kg. Polvo 5 Kg. CO ₂	180,36 €



Armario de extintor en polietileno para dos extintores.

Referencia	Dimensiones (mm.)	Armario	Puerta	Extintores	Precio
JBDE72	720 x 540 x 270	Negro	Roja	2 de hasta 12 Kg.	246,41 €



Armario de extintor en polietileno para dos extintores.

Referencia	Dimensiones (mm.)	Armario	Puerta	Extintores	Precio
JBDE73	720 x 435 x 290	Negro	Roja	2 de hasta 6 Kg.	196,16 €

Armario en Polietileno - Carga Superior



Armario de extintor en polietileno.

Referencia	Dimensiones (mm.)	Armario	Puerta	Extintores	Precio
JBTE68	680 x 260 x 260	Negro	Roja	6 Kg. Polvo	106,74 €



Armario de extintor en polietileno.

Referencia	Dimensiones (mm.)	Armario	Puerta	Extintores	Precio
JFEX03	415 x 210 x 145	Rojo	Rojo	2 Kg. Polvo	90,09 €



Armario de extintor en polietileno.

Referencia	Dimensiones (mm.)	Armario	Puerta	Extintores	Precio
JBFR64	640 x 250 x 250	Rojo	Roja	6 Kg. Polvo	99,36 €



Armario de extintor en polietileno.

Referencia	Dimensiones (mm.)	Armario	Puerta	Extintores	Precio
JBFR75	750 x 300 x 300	Rojo	Roja	9 / 12 Kg. Polvo	122,70 €



Armario especiales y cofres en Polietileno



Cofre estanco en polietileno ideal para almacenamiento de material en el exterior.

Referencia	Dimensiones (mm.)	Armario	Puerta	Precio
JBX100-COR	500 x 1000 X 480	Rojo	Roja	288,13 €



Armario en polietileno para almacenamiento de equipos auxiliares con ventanillas de policarbonato y precinto de caucho

Referencia	Dimensiones (mm.)	Armario	Puerta	Precio
JBDA85	850 x 540 x 300	Negro	Verde	286,79 €
JBDY85	850 x 540 x 300	Negro	Amarilla	286,79 €
JBDE85	850 x 540 x 300	Negro	Roja	284,04 €



Armario en polietileno para almacenamiento de manguera y lanza con correa para asegurar el contenido y cierre resistente al agua.

Referencia	Dimensiones (mm.)	Armario	Puerta	Precio
HRE56	610 x 505 x 190	Negro	Roja	191,95 €



Armario en polietileno con cerradura de llave y compartimento para llaves con ventanilla rompible.

Referencia	Dimensiones (mm.)	Armario	Puerta	Precio
JBKE85	850 x 540 x 375	Negro	Roja	294,88 €



Referencia	Descripción	Precio
SOPEXPLAS2	Soporte en plástico para dos extintores de polvo ABC o uno de polvo ABC y uno de CO ₂ de 2kg.	248,89 €

Soportes de suelo en Polietileno



Referencia	Descripción	Precio
JFPINSERT	Soporte en plástico para un extintor de polvo ABC de 6 kg.	30,72 €



Referencia	Descripción	Precio
JFP1	Soporte en plástico para un extintor de polvo ABC de 6 kg. o uno de CO ₂ de 2 kg.	51,21 €



Referencia	Descripción	Precio
JFP2	Soporte en plástico para dos extintores de polvo ABC de 6 kg. o uno de polvo ABC de 6 kg. y uno de CO ₂ de 2 kg.	59,11 €



Referencia	Descripción	Precio
JFP3	Soporte en plástico para un extintor de polvo ABC de 6 kg.	54,01 €

CONSULTE MÁS MODELOS EN: www.jonesco-plastics.com



HIDRANTES

Grupo de Incendios

Hidrantes de columna seca

Con Racor Barcelona Estampado



DN	Referencia	Carrete	Entrada	Salida	Tapón	Precio
3"	IES/C3"RSR	-	Recta	Sin racores 1 x 2 1/2" + 2 x 1 1/2"	-	777,78 €
3"	IES/C3"RES	-	Recta	Racor 70 + 2 racor 45 estampado	Aluminio estampado	833,33 €
3"	IES/C3"RMIX	-	Recta	Racor 70 + 2 racor 45 estampado	1x70 antirrobo fibra / 2x45 Al	851,11 €
3"	IES/C3"RAN	-	Recta	Racor 70 + 2 racor 45 estampado	Antirrobo fibra	873,33 €
3"	IES/C3"CSR	-	Curva	Sin racores 1 x 2 1/2" + 2 x 1 1/2"	-	844,44 €
3"	IES/C3"CES	-	Curva	Racor 70 + 2 racor 45 estampado	Aluminio estampado	900,00 €
3"	IES/C3"CMIX	-	Curva	Racor 70 + 2 racor 45 estampado	1x70 antirrobo fibra / 2x45 Al	917,78 €
3"	IES/C3"CAN	-	Curva	Racor 70 + 2 racor 45 estampado	Antirrobo fibra	940,00 €



DN	Referencia	Carrete	Entrada	Salida	Tapón	Precio
3"	HIDR3R300SR	300 mm.	Recta	Sin racores 1 x 2 1/2" + 2 x 1 1/2"	-	822,22 €
3"	HIDR3RES	300 mm.	Recta	Racor 70 + 2 racor 45 estampado	Aluminio estampado	877,78 €
3"	HIDR3RMIX	300 mm.	Recta	Racor 70 + 2 racor 45 estampado	1x70 antirrobo fibra / 2x45 Al	895,56 €
3"	HIDR3RAN	300 mm.	Recta	Racor 70 + 2 racor 45 estampado	Antirrobo fibra	917,78 €
3"	HIDR3C300SR	300 mm.	Curva	Sin racores 1 x 2 1/2" + 2 x 1 1/2"	-	888,89 €
3"	HIDR3CES	300 mm.	Curva	Racor 70 + 2 racor 45 estampado	Aluminio estampado	944,44 €
3"	HIDR3CMIX	300 mm.	Curva	Racor 70 + 2 racor 45 estampado	1x70 antirrobo fibra / 2x45 Al	962,22 €
3"	HIDR3CAN	300 mm.	Curva	Racor 70 + 2 racor 45 estampado	Antirrobo fibra	984,44 €



DN	Referencia	Carrete	Entrada	Salida	Tapón	Precio
3"	HIDR3R600SR	600 mm.	Recta	Sin racores 1 x 2 1/2" + 2 x 1 1/2"	-	966,67 €
3"	HIDR3RESDC	600 mm.	Recta	Racor 70 + 2 racor 45 estampado	Aluminio estampado	1.022,22 €
3"	HIDR3RMIXDC	600 mm.	Recta	Racor 70 + 2 racor 45 estampado	1x70 antirrobo fibra / 2x45 Al	1.040,00 €
3"	HIDR3RANDC	600 mm.	Recta	Racor 70 + 2 racor 45 estampado	Antirrobo fibra	1.062,22 €
3"	HIDR3C600SR	600 mm.	Curva	Sin racores 1 x 2 1/2" + 2 x 1 1/2"	-	1.033,33 €
3"	HIDR3CESDC	600 mm.	Curva	Racor 70 + 2 racor 45 estampado	Aluminio estampado	1.088,89 €
3"	HIDR3CMIXDC	600 mm.	Curva	Racor 70 + 2 racor 45 estampado	1x70 antirrobo fibra / 2x45 Al	1.106,67 €
3"	HIDR3CANDC	600 mm.	Curva	Racor 70 + 2 racor 45 estampado	Antirrobo fibra	1.128,89 €



DN	Referencia	Carrete	Entrada	Salida	Tapón	Precio
3"	HIDR3R900SR	900 mm.	Recta	Sin racores 1 x 2 1/2" + 2 x 1 1/2"	-	1.155,56 €
3"	HIDR3C900SR	900 mm.	Curva	Sin racores 1 x 2 1/2" + 2 x 1 1/2"	-	1.222,22 €
3"	HIDR3R1200SR	1200 mm.	Recta	Sin racores 1 x 2 1/2" + 2 x 1 1/2"	-	1.266,67 €
3"	HIDR3C1200SR	1200 mm.	Curva	Sin racores 1 x 2 1/2" + 2 x 1 1/2"	-	1.333,33 €

* Disponible para todos los modelos de racores.

Con Racor Barcelona Estampado



DN	Referencia	Carrete	Entrada	Salida	Tapón	Precio
4"	IES/C4"RSR	-	Recta	Sin racores 1 x 4" + 2 x 2 1/2"	-	788,89 €
4"	IES/C4"RES	-	Recta	Racor bombero + 2 racor 70 Al	Aluminio estampado	844,44 €
4"	IES/C4"RMIX	-	Recta	Racor bombero + 2 racor 70 Al	Antirrobo + 2x70 Al	871,11 €
4"	IES/C4"RAN	-	Recta	Racor bombero + 2 racor 70 Al	Antirrobo fibra	888,89 €
4"	IES/C4"CSR	-	Curva	Sin racores 1 x 4" + 2 x 2 1/2"	-	855,56 €
4"	IES/C4"CES	-	Curva	Racor bombero + 2 racor 70 Al	Aluminio estampado	911,11 €
4"	IES/C4"CMIX	-	Curva	Racor bombero + 2 racor 70 Al	Antirrobo + 2x70 Al	937,78 €
4"	IES/C4"CAN	-	Curva	Racor bombero + 2 racor 70 Al	Antirrobo fibra	955,56 €



DN	Referencia	Carrete	Entrada	Salida	Tapón	Precio
4"	HIDR4R300SR	300 mm.	Recta	Sin racores 1 x 4" + 2 x 2 1/2"	-	833,33 €
4"	HIDR4RES	300 mm.	Recta	Racor bombero + 2 racor 70 Al	Aluminio estampado	888,89 €
4"	HIDR4RMIX	300 mm.	Recta	Racor bombero + 2 racor 70 Al	Antirrobo + 2x70 Al	915,56 €
4"	HIDR4RAN	300 mm.	Recta	Racor bombero + 2 racor 70 Al	Antirrobo fibra	933,33 €
4"	HIDR4C300SR	300 mm.	Curva	Sin racores 1 x 4" + 2 x 2 1/2"	-	900,00 €
4"	HIDR4CES	300 mm.	Curva	Racor bombero + 2 racor 70 Al	Aluminio estampado	955,56 €
4"	HIDR4CMIX	300 mm.	Curva	Racor bombero + 2 racor 70 Al	Antirrobo + 2x70 Al	982,22 €
4"	HIDR4CAN	300 mm.	Curva	Racor bombero + 2 racor 70 Al	Antirrobo fibra	1.000,00 €



DN	Referencia	Carrete	Entrada	Salida	Tapón	Precio
4"	HIDR4R600SR	600 mm.	Recta	Sin racores 1 x 4" + 2 x 2 1/2"	-	977,78 €
4"	HIDR4RESDC	600 mm.	Recta	Racor bombero + 2 racor 70 Al	Aluminio estampado	1.033,33 €
4"	HIDR4RMIXDC	600 mm.	Recta	Racor bombero + 2 racor 70 Al	Antirrobo + 2x70 Al	1.060,00 €
4"	HIDR4RANDC	600 mm.	Recta	Racor bombero + 2 racor 70 Al	Antirrobo fibra	1.077,78 €
4"	HIDR4C600SR	600 mm.	Curva	Sin racores 1 x 4" + 2 x 2 1/2"	-	1.044,44 €
4"	HIDR4CESDC	600 mm.	Curva	Racor bombero + 2 racor 70 Al	Aluminio estampado	1.100,00 €
4"	HIDR4CMIXDC	600 mm.	Curva	Racor bombero + 2 racor 70 Al	Antirrobo + 2x70 Al	1.126,67 €
4"	HIDR4CANDC	600 mm.	Curva	Racor bombero + 2 racor 70 Al	Antirrobo fibra	1.144,44 €
4"	HIDR4R900SR	900 mm.	Recta	Sin racores 1 x 4" + 2 x 2 1/2"	-	1.166,67 €
4"	HIDR4C900SR	900 mm.	Curva	Sin racores 1 x 4" + 2 x 2 1/2"	-	1.233,33 €
4"	HIDR4R1200SR	1200 mm.	Recta	Sin racores 1 x 4" + 2 x 2 1/2"	-	1.277,78 €
4"	HIDR4C1200SR	1200 mm.	Curva	Sin racores 1 x 4" + 2 x 2 1/2"	-	1.344,44 €



DN	Referencia	Carrete	Entrada	Salida	Tapón	Precio
4"	HIDR4R900SR	900 mm.	Recta	Sin racores 1 x 4" + 2 x 2 1/2"	-	1.166,67 €
4"	HIDR4C900SR	900 mm.	Curva	Sin racores 1 x 4" + 2 x 2 1/2"	-	1.233,33 €
4"	HIDR4R1200SR	1200 mm.	Recta	Sin racores 1 x 4" + 2 x 2 1/2"	-	1.277,78 €
4"	HIDR4C1200SR	1200 mm.	Curva	Sin racores 1 x 4" + 2 x 2 1/2"	-	1.344,44 €

* Disponible para todos los modelos de racores.

Con Racor Barcelona Estampado



DN	Referencia	Carrete	Entrada	Salida	Tapón	Precio
6"	IES/C6"RSR	-	Recta	Sin racores 1 x 4" + 2 x 2½"	-	877,78 €
6"	IES/C6"RES	-	Recta	Racor bombero + 2 racor 70 Al	Aluminio estampado	933,33 €
6"	IES/C6"RMIX	-	Recta	Racor bombero + 2 racor 70 Al	Antirrobo / 2x70 Al	960,00 €
6"	IES/C6"RAN	-	Recta	Racor bombero + 2 racor 70 Al	Tapones antirrobo fibra	977,78 €
6"	IES/C6"CSR	-	Curva	Sin racores 1 x 4" + 2 x 2½"	-	944,44 €
6"	IES/C6"CES	-	Curva	Racor bombero + 2 racor 70 Al	Aluminio estampado	1.000,00 €
6"	IES/C6"CMIX	-	Curva	Racor bombero + 2 racor 70 Al	Antirrobo / 2x70 Al	1.026,67 €
6"	IES/C6"CAN	-	Curva	Racor bombero + 2 racor 70 Al	Tapones antirrobo fibra	1.044,44 €



DN	Referencia	Carrete	Entrada	Salida	Tapón	Precio
6"	HIDR6R300SR	300 mm.	Recta	Sin racores 1 x 4" + 2 x 2½"	-	922,22 €
6"	HIDR6RES	300 mm.	Recta	Racor bombero + 2 racor 70 Al	Aluminio estampado	977,78 €
6"	HIDR6RMIX	300 mm.	Recta	Racor bombero + 2 racor 70 Al	Antirrobo / 2x70 Al	1.004,44 €
6"	HIDR6RAN	300 mm.	Recta	Racor bombero + 2 racor 70 Al	Tapones antirrobo fibra	1.022,22 €
6"	HIDR6C300SR	300 mm.	Curva	Sin racores 1 x 4" + 2 x 2½"	-	988,89 €
6"	HIDR6CES	300 mm.	Curva	Racor bombero + 2 racor 70 Al	Aluminio estampado	1.044,44 €
6"	HIDR6CMIX	300 mm.	Curva	Racor bombero + 2 racor 70 Al	Antirrobo / 2x70 Al	1.071,11 €
6"	HIDR6CAN	300 mm.	Curva	Racor bombero + 2 racor 70 Al	Tapones antirrobo fibra	1.088,89 €



DN	Referencia	Carrete	Entrada	Salida	Tapón	Precio
6"	HIDR6R600SR	600 mm.	Recta	Sin racores 1 x 4" + 2 x 2½"	-	1.066,67 €
6"	HIDR6RESDC	600 mm.	Recta	Racor bombero + 2 racor 70 Al	Aluminio estampado	1.122,22 €
6"	HIDR6RMIXDC	600 mm.	Recta	Racor bombero + 2 racor 70 Al	Antirrobo / 2x70 Al	1.148,89 €
6"	HIDR6RANDC	600 mm.	Recta	Racor bombero + 2 racor 70 Al	Tapones antirrobo fibra	1.166,67 €
6"	HIDR6C600SR	600 mm.	Curva	Sin racores 1 x 4" + 2 x 2½"	-	1.133,33 €
6"	HIDR6CESDC	600 mm.	Curva	Racor bombero + 2 racor 70 Al	Aluminio estampado	1.188,89 €
6"	HIDR6CMIXDC	600 mm.	Curva	Racor bombero + 2 racor 70 Al	Antirrobo / 2x70 Al	1.215,56 €
6"	HIDR6CANDC	600 mm.	Curva	Racor bombero + 2 racor 70 Al	Tapones antirrobo fibra	1.233,33 €



DN	Referencia	Carrete	Entrada	Salida	Tapón	Precio
6"	HIDR6R900SR	900 mm.	Recta	Sin racores 1 x 4" + 2 x 2½"	-	1.255,56 €
6"	HIDR6C900SR	900 mm.	Curva	Sin racores 1 x 4" + 2 x 2½"	-	1.322,22 €
6"	HIDR6R1200SR	1200 mm.	Recta	Sin racores 1 x 4" + 2 x 2½"	-	1.366,67 €
6"	HIDR6C1200SR	1200 mm.	Curva	Sin racores 1 x 4" + 2 x 2½"	-	1.433,33 €

* Disponible para todos los modelos de racores.

Con Racor Barcelona-Storz



DN	Referencia	Carrete	Entrada	Salida	Tapón	Precio
4"	IES/C4"RBCNST	-	Recta	2 DN70 BCN + 1 DN110 Storz	AI / AI Storz	862,23 €
4"	IES/C4"CBCNST	-	Curva	2 DN70 BCN + 1 DN110 Storz	AI / AI Storz	928,89 €
4"	HIDR4R300BCNST	300 mm.	Recta	2 DN70 BCN + 1 DN110 Storz	AI / AI Storz	906,67 €
4"	HIDR4C300BCNST	300 mm.	Curva	2 DN70 BCN + 1 DN110 Storz	AI / AI Storz	973,30 €
4"	HIDR4R600BCNST	600 mm.	Recta	2 DN70 BCN + 1 DN110 Storz	AI / AI Storz	1.051,00 €
4"	HIDR4C600BCNST	600 mm.	Curva	2 DN70 BCN + 1 DN110 Storz	AI / AI Storz	1.117,78 €

DN	Referencia	Carrete	Entrada	Salida	Tapón	Precio
6"	IES/C6"RBCNST	-	Recta	2 DN70 BCN + 1 DN110 Storz	AI / AI Storz	951,10 €
6"	IES/C6"CBCNST	-	Curva	2 DN70 BCN + 1 DN110 Storz	AI / AI Storz	1.017,78 €
6"	HIDR6R300BCNST	300 mm.	Recta	2 DN70 BCN + 1 DN110 Storz	AI / AI Storz	995,56 €
6"	HIDR6C300BCNST	300 mm.	Curva	2 DN70 BCN + 1 DN110 Storz	AI / AI Storz	1.062,22 €
6"	HIDR6R600BCNST	600 mm.	Recta	2 DN70 BCN + 1 DN110 Storz	AI / AI Storz	1.140,00 €
6"	HIDR6C600BCNST	600 mm.	Curva	2 DN70 BCN + 1 DN110 Storz	AI / AI Storz	1.206,67 €



Hidrantes de columna seca

Con Racor Storz



DN	Referencia	Carrete	Entrada	Salida	Tapón	Precio
3"	IES/C3"RSR	-	Recta	Sin racores 1 x 2 1/2" + 2 x 1 1/2"	-	777,78 €
3"	IES/C3"RSAL/1	-	Recta	DN75 Storz + 2 DN52 Storz	Al Storz	820,00 €
3"	IES/C3"RSAL/2	-	Recta	DN110 Storz + 2 DN75 Storz	Al Storz	826,67 €
3"	IES/C3"RSAL/3	-	Recta	(DN110 + DN75 + DN52) Storz	Al Storz	824,44 €
3"	IES/C3"RSAN/1	-	Recta	DN75 Storz + 2 DN52 Storz	Al Antirrobo	837,78 €
3"	IES/C3"RSAN/2	-	Recta	DN110 Storz + 2 DN75 Storz	Al Antirrobo	844,44 €
3"	IES/C3"RSAN/3	-	Recta	(DN110 + DN75 + DN52) Storz	Al Antirrobo	842,22 €
3"	IES/C3"CSR	-	Curva	Sin racores 1 x 2 1/2" + 2 x 1 1/2"	-	844,44 €
3"	IES/C3"CSAL/1	-	Curva	DN75 Storz + 2 DN52 Storz	Al Storz	886,67 €
3"	IES/C3"CSAL/2	-	Curva	DN110 Storz + 2 DN75 Storz	Al Storz	893,33 €
3"	IES/C3"CSAL/3	-	Curva	(DN110 + DN75 + DN52) Storz	Al Storz	891,11 €
3"	IES/C3"CSAN/1	-	Curva	DN75 Storz + 2 DN52 Storz	Al Antirrobo	904,44 €
3"	IES/C3"CSAN/2	-	Curva	DN110 Storz + 2 DN75 Storz	Al Antirrobo	911,11 €
3"	IES/C3"CSAN/3	-	Curva	(DN110 + DN75 + DN52) Storz	Al Antirrobo	908,89 €



DN	Referencia	Carrete	Entrada	Salida	Tapón	Precio
3"	HIDR3R300SR	300 mm.	Recta	Sin racores 1 x 2 1/2" + 2 x 1 1/2"	-	822,22 €
3"	IE3RSTAL/1	300 mm.	Recta	DN75 Storz + 2 DN52 Storz	Al Storz	864,44 €
3"	IE3RSTAL/2	300 mm.	Recta	DN110 Storz + 2 DN75 Storz	Al Storz	871,11 €
3"	IE3RSTAL/3	300 mm.	Recta	(DN110 + DN75 + DN52) Storz	Al Storz	868,89 €
3"	IE3RSTAN/1	300 mm.	Recta	DN75 Storz + 2 DN52 Storz	Al Antirrobo	882,22 €
3"	IE3RSTAN/2	300 mm.	Recta	DN110 Storz + 2 DN75 Storz	Al Antirrobo	888,89 €
3"	IE3RSTAN/3	300 mm.	Recta	(DN110 + DN75 + DN52) Storz	Al Antirrobo	886,67 €
3"	HIDR3C300SR	300 mm.	Curva	Sin racores 1 x 2 1/2" + 2 x 1 1/2"	-	888,89 €
3"	IE3CSTAL/1	300 mm.	Curva	DN75 Storz + 2 DN52 Storz	Al Storz	931,11 €
3"	IE3CSTAL/2	300 mm.	Curva	DN110 Storz + 2 DN75 Storz	Al Storz	937,78 €
3"	IE3CSTAL/3	300 mm.	Curva	(DN110 + DN75 + DN52) Storz	Al Storz	935,56 €
3"	IE3CSTAN/1	300 mm.	Curva	DN75 Storz + 2 DN52 Storz	Al Antirrobo	948,89 €
3"	IE3CSTAN/2	300 mm.	Curva	DN110 Storz + 2 DN75 Storz	Al Antirrobo	955,56 €
3"	IE3CSTAN/3	300 mm.	Curva	(DN110 + DN75 + DN52) Storz	Al Antirrobo	953,33 €



DN	Referencia	Carrete	Entrada	Salida	Tapón	Precio
3"	HIDR3R600SR	600 mm.	Recta	Sin racores 1 x 2 1/2" + 2 x 1 1/2"	-	966,67 €
3"	IE3RSTAL/1DC	600 mm.	Recta	DN75 Storz + 2 DN52 Storz	Al Storz	1.008,89 €
3"	IE3RSTAL/2DC	600 mm.	Recta	DN110 Storz + 2 DN75 Storz	Al Storz	1.015,56 €
3"	IE3RSTAL/3DC	600 mm.	Recta	(DN110 + DN75 + DN52) Storz	Al Storz	1.013,33 €
3"	IE3RSTAN/1DC	600 mm.	Recta	DN75 Storz + 2 DN52 Storz	Al Antirrobo	1.026,67 €
3"	IE3RSTAN/2DC	600 mm.	Recta	DN110 Storz + 2 DN75 Storz	Al Antirrobo	1.033,33 €
3"	IE3RSTAN/3DC	600 mm.	Recta	(DN110 + DN75 + DN52) Storz	Al Antirrobo	1.031,11 €
3"	HIDR3C600SR	600 mm.	Curva	Sin racores 1 x 2 1/2" + 2 x 1 1/2"	-	1.033,33 €
3"	IE3CSTAL/1DC	600 mm.	Curva	DN75 Storz + 2 DN52 Storz	Al Storz	1.075,56 €
3"	IE3CSTAL/2DC	600 mm.	Curva	DN110 Storz + 2 DN75 Storz	Al Storz	1.082,22 €
3"	IE3CSTAL/3DC	600 mm.	Curva	(DN110 + DN75 + DN52) Storz	Al Storz	1.080,00 €
3"	IE3CSTAN/1DC	600 mm.	Curva	DN75 Storz + 2 DN52 Storz	Al Antirrobo	1.093,33 €
3"	IE3CSTAN/2DC	600 mm.	Curva	DN110 Storz + 2 DN75 Storz	Al Antirrobo	1.100,00 €
3"	IE3CSTAN/3DC	600 mm.	Curva	(DN110 + DN75 + DN52) Storz	Al Antirrobo	1.097,78 €

Con Racor Storz



DN	Referencia	Carrete	Entrada	Salida	Tapón	Precio
4"	IES/C4"RSR	-	Recta	Sin racores 1 x 2 1/2" + 2 x 1 1/2"	-	788,89 €
4"	IES/C4"RSAL/1	-	Recta	DN75 Storz + 2 DN52 Storz	Al Storz	831,11 €
4"	IES/C4"RSAL/2	-	Recta	DN110 Storz + 2 DN75 Storz	Al Storz	837,78 €
4"	IES/C4"RSAL/3	-	Recta	(DN110 + DN75 + DN52) Storz	Al Storz	835,56 €
4"	IES/C4"RSAN/1	-	Recta	DN75 Storz + 2 DN52 Storz	Al Antirrobo	848,89 €
4"	IES/C4"RSAN/2	-	Recta	DN110 Storz + 2 DN75 Storz	Al Antirrobo	855,56 €
4"	IES/C4"RSAN/3	-	Recta	(DN110 + DN75 + DN52) Storz	Al Antirrobo	853,33 €
4"	IES/C4"CSR	-	Recta	Sin racores 1 x 2 1/2" + 2 x 1 1/2"	-	855,56 €
4"	IES/C4"CSAL/1	-	Curva	DN75 Storz + 2 DN52 Storz	Al Storz	897,78 €
4"	IES/C4"CSAL/2	-	Curva	DN110 Storz + 2 DN75 Storz	Al Storz	904,44 €
4"	IES/C4"CSAL/3	-	Curva	(DN110 + DN75 + DN52) Storz	Al Storz	902,22 €
4"	IES/C4"CSAN/1	-	Curva	DN75 Storz + 2 DN52 Storz	Al Antirrobo	915,56 €
4"	IES/C4"CSAN/2	-	Curva	DN110 Storz + 2 DN75 Storz	Al Antirrobo	922,22 €
4"	IES/C4"CSAN/3	-	Curva	(DN110 + DN75 + DN52) Storz	Al Antirrobo	920,00 €



DN	Referencia	Carrete	Entrada	Salida	Tapón	Precio
4"	HIDR4R300SR	300 mm.	Recta	Sin racores 1 x 2 1/2" + 2 x 1 1/2"	-	833,33 €
4"	IE4RSTAL/1	300 mm.	Recta	DN75 Storz + 2 DN52 Storz	Al Storz	875,56 €
4"	IE4RSTAL/2	300 mm.	Recta	DN110 Storz + 2 DN75 Storz	Al Storz	882,22 €
4"	IE4RSTAL/3	300 mm.	Recta	(DN110 + DN75 + DN52) Storz	Al Storz	880,00 €
4"	IE4RSTAN/1	300 mm.	Recta	DN75 Storz + 2 DN52 Storz	Al Antirrobo	893,33 €
4"	IE4RSTAN/2	300 mm.	Recta	DN110 Storz + 2 DN75 Storz	Al Antirrobo	900,00 €
4"	IE4RSTAN/3	300 mm.	Recta	(DN110 + DN75 + DN52) Storz	Al Antirrobo	897,78 €
4"	HIDR4C300SR	300 mm.	Curva	Sin racores 1 x 2 1/2" + 2 x 1 1/2"	-	900,00 €
4"	IE4CSTAL/1	300 mm.	Curva	DN75 Storz + 2 DN52 Storz	Al Storz	942,22 €
4"	IE4CSTAL/2	300 mm.	Curva	DN110 Storz + 2 DN75 Storz	Al Storz	948,89 €
4"	IE4CSTAL/3	300 mm.	Curva	(DN110 + DN75 + DN52) Storz	Al Storz	946,67 €
4"	IE4CSTAN/1	300 mm.	Curva	DN75 Storz + 2 DN52 Storz	Al Antirrobo	960,00 €
4"	IE4CSTAN/2	300 mm.	Curva	DN110 Storz + 2 DN75 Storz	Al Antirrobo	966,67 €
4"	IE4CSTAN/3	300 mm.	Curva	(DN110 + DN75 + DN52) Storz	Al Antirrobo	964,44 €



DN	Referencia	Carrete	Entrada	Salida	Tapón	Precio
4"	HIDR4R600SR	600 mm.	Recta	Sin racores 1 x 2 1/2" + 2 x 1 1/2"	-	977,78 €
4"	IE4RSTAL/1DC	600 mm.	Recta	DN75 Storz + 2 DN52 Storz	Al Storz	1.020,00 €
4"	IE4RSTAL/2DC	600 mm.	Recta	DN110 Storz + 2 DN75 Storz	Al Storz	1.026,67 €
4"	IE4RSTAL/3DC	600 mm.	Recta	(DN110 + DN75 + DN52) Storz	Al Storz	1.024,44 €
4"	IE4RSTAN/1DC	600 mm.	Recta	DN75 Storz + 2 DN52 Storz	Al Antirrobo	1.037,78 €
4"	IE4RSTAN/2DC	600 mm.	Recta	DN110 Storz + 2 DN75 Storz	Al Antirrobo	1.044,44 €
4"	IE4RSTAN/3DC	600 mm.	Recta	(DN110 + DN75 + DN52) Storz	Al Antirrobo	1.042,22 €
4"	HIDR4C600SR	600 mm.	Curva	Sin racores 1 x 2 1/2" + 2 x 1 1/2"	-	1.044,44 €
4"	IE4CSTAL/1DC	600 mm.	Curva	DN75 Storz + 2 DN52 Storz	Al Storz	1.086,67 €
4"	IE4CSTAL/2DC	600 mm.	Curva	DN110 Storz + 2 DN75 Storz	Al Storz	1.093,33 €
4"	IE4CSTAL/3DC	600 mm.	Curva	(DN110 + DN75 + DN52) Storz	Al Storz	1.091,11 €
4"	IE4CSTAN/1DC	600 mm.	Curva	DN75 Storz + 2 DN52 Storz	Al Antirrobo	1.104,44 €
4"	IE4CSTAN/2DC	600 mm.	Curva	DN110 Storz + 2 DN75 Storz	Al Antirrobo	1.111,11 €
4"	IE4CSTAN/3DC	600 mm.	Curva	(DN110 + DN75 + DN52) Storz	Al Antirrobo	1.108,89 €

Con Racor Storz



DN	Referencia	Carrete	Entrada	Salida	Tapón	Precio
6"	IES/C6"RSR	.	Recta	Sin racores (1 x 4 " + 2 x 2 1/2")	-	877,78 €
6"	IES/C6"RSAL/1	.	Recta	DN75 + 2 DN52 Storz	AI Storz	920,00 €
6"	IES/C6"RSAL/2	.	Recta	DN110 + 2 DN75 Storz	AI Storz	926,67 €
6"	IES/C6"RSAL/3	.	Recta	(DN110 + DN75 + DN52) Storz	AI Storz	924,44 €
6"	IES/C6"RSAN/1	.	Recta	DN75 Storz + 2 DN52 Storz	AI Antirrobo	937,78 €
6"	IES/C6"RSAN/2	.	Recta	DN110 Storz + 2 DN75 Storz	AI Antorrobo	944,44 €
6"	IES/C6"RSAN/3	.	Recta	(DN110 + DN75 + DN52) Storz	AI Antorrobo	942,22 €
6"	IES/C6"CSR	.	Curva	Sin racores (1 x 4 " + 2 x 2 1/2")	-	944,44 €
6"	IES/C6"CSAL/1	.	Curva	DN75 Storz + 2 DN52 Storz	AI Storz	986,67 €
6"	IES/C6"CSAL/2	.	Curva	DN110 Storz + 2 DN75 Storz	AI Storz	993,33 €
6"	IES/C6"CSAL/3	.	Curva	(DN110 + DN75 + DN52) Storz	AI Storz	991,11 €
6"	IES/C6"CSAN/1	.	Curva	DN75 Storz + 2 DN52 Storz	AI Antirrobo	1.004,44 €
6"	IES/C6"CSAN/2	.	Curva	DN110 Storz + 2 DN75 Storz	AI Antirrobo	1.011,11 €
6"	IES/C6"CSAN/3	.	Curva	(DN110 + DN75 + DN52) Storz	AI Antirrobo	1.008,89 €



DN	Referencia	Carrete	Entrada	Salida	Tapón	Precio
6"	HIDR6R300SR	300 mm.	Recta	Sin racores (1 x 4 " + 2 x 2 1/2")	-	922,22 €
6"	IE6RSTAL/1	300 mm.	Recta	DN75 Storz + 2 DN52 Storz	AI Storz	964,44 €
6"	IE6RSTAL/2	300 mm.	Recta	DN110 Storz + 2 DN75 Storz	AI Storz	971,11 €
6"	IE6RSTAL/3	300 mm.	Recta	(DN110 + DN75 + DN52) Storz	AI Storz	968,89 €
6"	IE6RSTAN/1	300 mm.	Recta	DN75 Storz + 2 DN52 Storz	AI Antirrobo	982,22 €
6"	IE6RSTAN/2	300 mm.	Recta	DN110 Storz + 2 DN75 Storz	AI Antirrobo	988,89 €
6"	IE6RSTAN/3	300 mm.	Recta	(DN110 + DN75 + DN52) Storz	AI Antirrobo	986,67 €
6"	HIDR6C300SR	300 mm.	Curva	Sin racores (1 x 4 " + 2 x 2 1/2")	-	988,89 €
6"	IE6CSTAL/1	300 mm.	Curva	DN75 Storz + 2 DN52 Storz	AI Storz	1.031,11 €
6"	IE6CSTAL/2	300 mm.	Curva	DN110 Storz + 2 DN75 Storz	AI Storz	1.037,78 €
6"	IE6CSTAL/3	300 mm.	Curva	(DN110 + DN75 + DN52) Storz	AI Storz	1.035,56 €
6"	IE6CSTAN/1	300 mm.	Curva	DN75 Storz + 2 DN52 Storz	AI Antirrobo	1.048,89 €
6"	IE6CSTAN/2	300 mm.	Curva	DN110 Storz + 2 DN75 Storz	AI Antirrobo	1.055,56 €
6"	IE6CSTAN/3	300 mm.	Curva	(DN110 + DN75 + DN52) Storz	AI Antirrobo	1.053,33 €



DN	Referencia	Carrete	Entrada	Salida	Tapón	Precio
6"	HIDR6R600SR	600 mm.	Recta	Sin racores (1 x 4 " + 2 x 2 1/2")	-	1.066,67 €
6"	IE6RSTAL/1DC	600 mm.	Recta	DN75 Storz + 2 DN52 Storz	AI Storz	1.108,89 €
6"	IE6RSTAL/2DC	600 mm.	Recta	DN110 Storz + 2 DN75 Storz	AI Storz	1.115,56 €
6"	IE6RSTAL/3DC	600 mm.	Recta	(DN110 + DN75 + DN52) Storz	AI Storz	1.113,33 €
6"	IE6RSTAN/1DC	600 mm.	Recta	DN75 Storz + 2 DN52 Storz	AI Antirrobo	1.126,67 €
6"	IE6RSTAN/2DC	600 mm.	Recta	DN110 Storz + 2 DN75 Storz	AI Antirrobo	1.133,33 €
6"	IE6RSTAN/3DC	600 mm.	Recta	(DN110 + DN75 + DN52) Storz	AI Antirrobo	1.131,11 €
6"	HIDR6C600SR	600 mm.	Curva	Sin racores (1 x 4 " + 2 x 2 1/2")	-	1.133,33 €
6"	IE6CSTAL/1DC	600 mm.	Curva	DN75 Storz + 2 DN52 Storz	AI Storz	1.175,56 €
6"	IE6CSTAL/2DC	600 mm.	Curva	DN110 Storz + 2 DN75 Storz	AI Storz	1.182,22 €
6"	IE6CSTAL/3DC	600 mm.	Curva	(DN110 + DN75 + DN52) Storz	AI Storz	1.180,00 €
6"	IE6CSTAN/1DC	600 mm.	Curva	DN75 Storz + 2 DN52 Storz	AI Antirrobo	1.193,33 €
6"	IE6CSTAN/2DC	600 mm.	Curva	DN110 Storz + 2 DN75 Storz	AI Antirrobo	1.200,00 €
6"	IE6CSTAN/3DC	600 mm.	Curva	(DN110 + DN75 + DN52) Storz	AI Antirrobo	1.197,78 €

Con Racor Gost



DN	Referencia	Carrete	Entrada	Salida	Tapón	Precio
3"	IES/C3"RSR	-	Recta	Sin racores (2 x 50 + 1 x 80)	-	777,78 €
3"	IES/C3"RGST	-	Recta	2 DN50 Gost + 1 DN80 Gost	Al Gost	940,00 €
3"	IES/C3"CSR	-	Curva	Sin racores (2 x 50 + 1 x 80)	-	844,44 €
3"	IES/C3"CGST	-	Curva	2 DN50 Gost + 1 DN80 Gost	Al Gost	1.006,67 €



DN	Referencia	Carrete	Entrada	Salida	Tapón	Precio
3"	HIDR3R300SR	300 mm.	Recta	Sin racores (2 x 50 + 1 x 80)	-	822,22 €
3"	HIDR3R300GST	300 mm.	Recta	2 DN50 Gost + 1 DN80 Gost	Al Gost	984,44 €
3"	HIDR3C300SR	300 mm.	Curva	Sin racores (2 x 50 + 1 x 80)	-	888,89 €
3"	HIDR3C300GST	300 mm.	Curva	2 DN50 Gost + 1 DN80 Gost	Al Gost	1.051,11 €



DN	Referencia	Carrete	Entrada	Salida	Tapón	Precio
3"	HIDR3R600SR	600 mm.	Recta	Sin racores (2 x 50 + 1 x 80)	-	966,67 €
3"	HIDR3R600GST	600 mm.	Recta	2 DN50 Gost + 1 DN80 Gost	Al Gost	1.128,89 €
3"	HIDR3C600SR	600 mm.	Curva	Sin racores (2 x 50 + 1 x 80)	-	1.033,33 €
3"	HIDR3C600GST	600 mm.	Curva	2 DN50 Gost + 1 DN80 Gost	Al Gost	1.195,56 €

Hidrantes de columna seca

Con Racor Gost



DN	Referencia	Carrete	Entrada	Salida	Tapón	Precio
4"	IES/C4"RSR	-	Recta	Sin racores (2 x 80 + 1 x 125)	-	788,89 €
4"	IES/C4"RGST	-	Recta	2 DN80 Gost + 1 DN125 Gost	Al Gost	957,78 €
4"	IES/C4"CSR	-	Curva	Sin racores (2 x 80 + 1 x 125)	-	855,56 €
4"	IES/C4"CGST	-	Curva	2 DN80 Gost + 1 DN125 Gost	Al Gost	1.024,44 €



DN	Referencia	Carrete	Entrada	Salida	Tapón	Precio
4"	HIDR4R300SR	300 mm.	Recta	Sin racores (2 x 80 + 1 x 125)	-	833,33 €
4"	HIDR4R300GST	300 mm.	Recta	2 DN80 Gost + 1 DN125 Gost	Al Gost	1.002,22 €
4"	HIDR4C300SR	300 mm.	Curva	Sin racores (2 x 80 + 1 x 125)	-	900,00 €
4"	HIDR4C300GST	300 mm.	Curva	2 DN80 Gost + 1 DN125 Gost	Al Gost	1.068,89 €



DN	Referencia	Carrete	Entrada	Salida	Tapón	Precio
4"	HIDR4R600SR	600 mm.	Recta	Sin racores (2 x 80 + 1 x 125)	-	977,78 €
4"	HIDR4R600GST	600 mm.	Recta	2 DN80 Gost + 1 DN125 Gost	Al Gost	1.146,67 €
4"	HIDR4C600SR	600 mm.	Curva	Sin racores (2 x 80 + 1 x 125)	-	1.044,44 €
4"	HIDR4C600GST	600 mm.	Curva	2 DN80 Gost + 1 DN125 Gost	Al Gost	1.213,33 €

Con Racor Gost



DN	Referencia	Carrete	Entrada	Salida	Tapón	Precio
6"	IES/C6"RSR	-	Recta	Sin racores (2 x 80 + 1 x 125)	-	877,78 €
6"	IES/C6"RGST	-	Recta	2 DN80 Gost + 1 DN125 Gost	Al Gost	1.046,67 €
6"	IES/C6"CSR	-	Curva	Sin racores (2 x 80 + 1 x 125)	-	944,44 €
6"	IES/C6"CGST	-	Curva	2 DN80 Gost + 1 DN125 Gost	Al Gost	1.113,33 €



DN	Referencia	Carrete	Entrada	Salida	Tapón	Precio
6"	HIDR6R300SR	300 mm.	Recta	Sin racores (2 x 80 + 1 x 125)	-	922,22 €
6"	HIDR6R300GST	300 mm.	Recta	2 DN80 Gost + 1 DN125 Gost	Al Gost	1.091,11 €
6"	HIDR6C300SR	300 mm.	Curva	Sin racores (2 x 80 + 1 x 125)	-	988,89 €
6"	HIDR6C300GST	300 mm.	Curva	2 DN80 Gost + 1 DN125 Gost	Al Gost	1.157,78 €



DN	Referencia	Carrete	Entrada	Salida	Tapón	Precio
6"	HIDR6R600SR	600 mm.	Recta	Sin racores (2 x 80 + 1 x 125)	-	1.066,67 €
6"	HIDR6R600GST	600 mm.	Recta	2 DN80 Gost + 1 DN125 Gost	Al Gost	1.235,56 €
6"	HIDR6C600SR	600 mm.	Curva	Sin racores (2 x 80 + 1 x 125)	-	1.133,33 €
6"	HIDR6C600GST	600 mm.	Curva	2 DN80 Gost + 1 DN125 Gost	Al Gost	1.302,22 €



Hidrantes de columna seca

Con Racor Guillemín



DN	Referencia	Carrete	Entrada	Salida	Tapón	Precio
3"	IES/C3"RSR	-	Recta	Sin racores (2 x 40 + 1 x 65)	-	777,78 €
3"	IES/C3"RGUI	-	Recta	2 DN40 Gui + 1 DN65 Gui	Al Gui	846,67 €
3"	IES/C3"CSR	-	Curva	Sin racores (2 x 40 + 1 x 65)	-	844,44 €
3"	IES/C3"CGUI	-	Curva	2 DN40 Gui + 1 DN65 Gui	Al Gui	913,33 €



DN	Referencia	Carrete	Entrada	Salida	Tapón	Precio
3"	HIDR3R300SR	300 mm.	Recta	Sin racores (2 x 40 + 1 x 65)	-	822,22 €
3"	HIDR3R300GUI	300 mm.	Recta	2 DN40 Gui + 1 DN65 Gui	Al Gui	891,11 €
3"	HIDR3C300SR	300 mm.	Curva	Sin racores (2 x 40 + 1 x 65)	-	888,89 €
3"	HIDR3C300GUI	300 mm.	Curva	2 DN40 Gui + 1 DN65 Gui	Al Gui	957,78 €



DN	Referencia	Carrete	Entrada	Salida	Tapón	Precio
3"	HIDR3R600SR	600 mm.	Recta	Sin racores (2 x 40 + 1 x 65)	-	966,67 €
3"	HIDR3R600GUI	600 mm.	Recta	2 DN40 Gui + 1 DN65 Gui	Al Gui	1.035,56 €
3"	HIDR3C600SR	600 mm.	Curva	Sin racores (2 x 40 + 1 x 65)	-	1.033,33 €
3"	HIDR3C600GUI	600 mm.	Curva	2 DN40 Gui + 1 DN65 Gui	Al Gui	1.102,22 €

Con Racor Guillemín



DN	Referencia	Carrete	Entrada	Salida	Tapón	Precio
4"	IES/C4"RSR	-	Recta	Sin racores (2 x 65 + 1 x 100)	-	788,89 €
4"	IES/C4"RGUI	-	Recta	2 DN65 Gui + 1 DN100 Gui	Al Gui	866,67 €
4"	IES/C4"CSR	-	Curva	Sin racores (2 x 65 + 1 x 100)	-	855,56 €
4"	IES/C4"CGUI	-	Curva	2 DN65 Gui + 1 DN100 Gui	Al Gui	933,33 €



DN	Referencia	Carrete	Entrada	Salida	Tapón	Precio
4"	HIDR4R300SR	300 mm.	Recta	Sin racores (2 x 65 + 1 x 100)	-	833,33 €
4"	HIDR4R300GUI	300 mm.	Recta	2 DN65 Gui + 1 DN100 Gui	Al Gui	911,11 €
4"	HIDR4C300SR	300 mm.	Curva	Sin racores (2 x 65 + 1 x 100)	-	900,00 €
4"	HIDR4C300GUI	300 mm.	Curva	2 DN65 Gui + 1 DN100 Gui	Al Gui	977,78 €



DN	Referencia	Carrete	Entrada	Salida	Tapón	Precio
4"	HIDR4R600SR	600 mm.	Recta	Sin racores (2 x 65 + 1 x 100)	-	977,78 €
4"	HIDR4R600GUI	600 mm.	Recta	2 DN65 Gui + 1 DN100 Gui	Al Gui	1.055,56 €
4"	HIDR4C600SR	600 mm.	Curva	Sin racores (2 x 65 + 1 x 100)	-	1.044,44 €
4"	HIDR4C600GUI	600 mm.	Curva	2 DN65 Gui + 1 DN100 Gui	Al Gui	1.122,22 €



Hidrantes de columna seca

Con Racor Guillemín



DN	Referencia	Carrete	Entrada	Salida	Tapón	Precio
6"	IES/C6"RSR	-	Recta	Sin racores (2 x 65 + 1 x 100)	-	877,78 €
6"	IES/C6"RGUI	-	Recta	2 DN65 Gui + 1 DN100 Gui	Al Gui	955,56 €
6"	IES/C6"CSR	-	Curva	Sin racores (2 x 65 + 1 x 100)	-	944,44 €
6"	IES/C6"CGUI	-	Curva	2 DN65 Gui + 1 DN100 Gui	Al Gui	1.022,22 €



DN	Referencia	Carrete	Entrada	Salida	Tapón	Precio
6"	HIDR6R300SR	300 mm.	Recta	Sin racores (2 x 65 + 1 x 100)	-	922,22 €
6"	HIDR6R300GUI	300 mm.	Recta	2 DN65 Gui + 1 DN100 Gui	Al Gui	1.000,00 €
6"	HIDR6C300SR	300 mm.	Curva	Sin racores (2 x 65 + 1 x 100)	-	988,89 €
6"	HIDR6C300GUI	300 mm.	Curva	2 DN65 Gui + 1 DN100 Gui	Al Gui	1.066,67 €



DN	Referencia	Carrete	Entrada	Salida	Tapón	Precio
6"	HIDR6R600SR	600 mm.	Recta	Sin racores (2 x 65 + 1 x 100)	-	1.066,67 €
6"	HIDR6R600GUI	600 mm.	Recta	2 DN65 Gui + 1 DN100 Gui	Al Gui	1.144,44 €
6"	HIDR6C600SR	600 mm.	Curva	Sin racores (2 x 65 + 1 x 100)	-	1.133,33 €
6"	HIDR6C600GUI	600 mm.	Curva	2 DN65 Gui + 1 DN100 Gui	Al Gui	1.211,11 €

Con Racor John Morris



DN	Referencia	Carrete	Entrada	Salida	Tapón	Precio
4"	IES/C4"RSR	-	Recta	Sin racores (2 x 65 + 1 x 4")		790,89 €
4"	IES/C4"RJM	-	Recta	2 DN65 JM + 1 DN 4" JM		959,78 €
4"	IES/C4"CSR	-	Curva	Sin racores (2 x 65 + 1 x 4")		857,56 €
4"	IES/C4"CJM	-	Curva	2 DN65 JM + 1 DN 4" JM	Al JM	1.026,44 €



DN	Referencia	Carrete	Entrada	Salida	Tapón	Precio
4"	HIDR4R300SR	300 mm.	Recta	Sin racores (2 x 65 + 1 x 4")	-	835,33 €
4"	HIDR4R300JM	300 mm.	Recta	2 DN65 JM + 1 DN 4" JM	Al JM	1.004,22 €
4"	HIDR4C300SR	300 mm.	Curva	Sin racores (2 x 65 + 1 x 4")	-	902,00 €
4"	HIDR4C300JM	300 mm.	Curva	2 DN65 JM + 1 DN 4" JM	Al JM	1.070,89 €



DN	Referencia	Carrete	Entrada	Salida	Tapón	Precio
4"	HIDR4R600SR	600 mm.	Recta	Sin racores (2 x 65 + 1 x 4")	-	979,78 €
4"	HIDR4R600JM	600 mm.	Recta	2 DN65 JM + 1 DN 4" JM	Al JM	1.148,67 €
4"	HIDR4C600SR	600 mm.	Curva	Sin racores (2 x 65 + 1 x 4")	-	1.046,44 €
4"	HIDR4C600JM	600 mm.	Curva	2 DN65 JM + 1 DN 4" JM	Al JM	1.215,33 €



Hidrantes de columna seca

Con Racor John Morris



DN	Referencia	Carrete	Entrada	Salida	Tapón	Precio
6"	IES/C6"RSR	-	Recta	Sin racores (2 x 65 + 1 x 4")	-	879,78 €
6"	IES/C6"RJM	-	Recta	2 DN65 JM + 1 DN 4" JM	AI JM	1.048,67 €
6"	IES/C6"CSR	-	Curva	Sin racores (2 x 65 + 1 x 4")	-	946,44 €
6"	IES/C6"CJM	-	Curva	2 DN65 JM + 1 DN 4" JM	AI JM	1.115,33 €



DN	Referencia	Carrete	Entrada	Salida	Tapón	Precio
6"	HIDR6R300SR	300 mm.	Recta	Sin racores (2 x 65 + 1 x 4")	-	924,22 €
6"	HIDR6R300JM	300 mm.	Recta	2 DN65 JM + 1 DN 4" JM	AI JM	1.093,11 €
6"	HIDR6C300SR	300 mm.	Curva	Sin racores (2 x 65 + 1 x 4")	-	990,89 €
6"	HIDR6C300JM	300 mm.	Curva	2 DN65 JM + 1 DN 4" JM	AI JM	1.159,78 €



DN	Referencia	Carrete	Entrada	Salida	Tapón	Precio
6"	HIDR6R600SR	600 mm.	Recta	Sin racores (2 x 65 + 1 x 4")	-	1.068,67 €
6"	HIDR6R600JM	600 mm.	Recta	2 DN65 JM + 1 DN 4" JM	AI JM	1.237,56 €
6"	HIDR6C600SR	600 mm.	Curva	Sin racores (2 x 65 + 1 x 4")	-	1.135,33 €
6"	HIDR6C600JM	600 mm.	Curva	2 DN65 JM + 1 DN 4" JM	AI JM	1.304,22 €

Accesorios Hidrantes Columna seca



COMPRA70



LLAVECOLM



FANAL 3/4



CURVAH3''
CURVAH4''



ACOMONI
ACOMONI4



BRIDA3''
BRIDA3''R2''
BRIDA4''
BRIDA4''R2''



ACOMONI

Referencia	Descripción	Material	Precio
BRIDA3''	Brida DIN 3'' roscada a 3'' PN16	Hierro	20,40 €
BRIDA3''R2''	Brida DIN 3'' roscada a 2'' PN16	Hierro	40,82 €
BIRDA4''	Brida DIN 4'' roscada a 4'' PN16	Hierro	22,23 €
BRIDA4''R2''	Brida DIN 4'' roscada a 2'' PN16	Hierro	44,44 €
BRIDA4''R3''	Brida DIN 4'' roscada a 3'' PN16	Hierro	44,44 €
COMPRA70	Comprobador tapon 70 hidrante	Aluminio	111,92 €
CURVAH3''	Entrada curva para hidrante de columna seca 3''	Grafito laminar GJL-250	126,84 €
CURVAH4''	Entrada curva para hidrante de columna seca 4''	Grafito laminar GJL-250	134,31 €
FANAL3/4	Fanal de proteccion para hidrante de columna seca de 3'' y 4''	Fibra de vidrio	333,33 €
LLAVECOLM	Llave para apertura de hidrante de columna seca de 3'' y 4''	Grafito laminar GJL-250 o aluminio	23,50 €
ACOMONI	Acople para monitor, brida salida din 4'' y rosca 3 1/2''macho	Hierro	223,46 €
ACOMONI4	Acople para monitor, brida salida din 4'' y rosca 4'' macho	Hierro	223,46 €
LLAVESTORZ-ABC	Llave para racor Storz DIN14.822 para racores ABC	-	31,11 €
LLAVESTORZ	Llave triángulo para Racor Storz antirrobo	-	36,66 €



Repuestos Hidrantes Columna Seca



CSPHID3
CSPHID4



CARHID



CARHID600



CARHID900



CARHID1200



CVLHID3
CVLHID
CVLHID6



CVLCHID3
CVLCHID4
CVLCHID6



EJEHIDSUPSC



EJEHIDSUP



EJEINF



EJEAL300



CARMECHIDR



HUSMECHIDR



HUSSUPHIDR



HUSUPSC



CUAHIDR



EJEHIDINF



MUELLEHIDR



ASIVALHIDR



FUSIHICS



CASUNIESEIHIDR



ZAPACIEHIDR



ARANZAP



TACUHIDR



EMHIDR

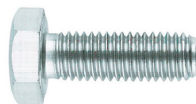

TORINXFU
TORM830
TORBRIH



TUERCAM20
TUERCAM24

Repuestos Hidrantes Columna Seca

Referencia	Descripción	Material	Precio
CSPHID3	Cuerpo superior para hidrante 3"	Grafito laminar GJL-250	220,54 €
CSPHID4	Cuerpo superior para hidrante 4"	Grafito laminar GJL-250	220,54 €
CARHID	Carrete hidrante columna seca 300 mm.	Grafito laminar GJL-250	158,37 €
CARHID600	Carrete hidrante columna seca 600 mm.	Grafito laminar GJL-250	190,00 €
CARHID900	Carrete hidrante columna seca 900 mm.	Grafito laminar GJL-250	308,37 €
CARHID1200	Carrete hidrante columna seca 1200 mm.	Grafito laminar GJL-250	358,37 €
CVLHID3	Cuerpo valvula entrada recta para hidrante 3"	Grafito laminar GJL-250	197,68 €
CVLHID4	Cuerpo valvula entrada recta para hidrante 4"	Grafito laminar GJL-250	197,68 €
CVLHID6	Cuerpo valvula entrada recta para hidrante 6"	Grafito laminar GJL-250	281,35 €
CVLCHID3	Cuerpo valvula entrada curva para hidrante 3"	Grafito laminar GJL-250	198,25 €
CVLCHID4	Cuerpo valvula entrada curva para hidrante 4"	Grafito laminar GJL-250	198,25 €
CVLCHID6	Cuerpo valvula entrada curva para hidrante 6"	Grafito laminar GJL-250	302,65 €
EJEHIDSUPSC	Eje superior para hidrante de columna seca sin carrete	Latón	163,97 €
EJEHIDSUP	Eje superior para hidrante de columna seca con carrete	Latón	163,97 €
EJEINF	Eje inferior para hidrante de columna seca con carrete	Latón	57,38 €
EJEAL300	Eje alargador 300 mm. M-H M18 para conectar a "EJEHIDINF"	Hierro	38,07 €
CARMECHIDR	Carter mecanico para hidrante columna seca	Grafito laminar GJL-250	144,45 €
TACUHIDR	Tapa cuerpo para hidrante columna seca	Hierro	44,44 €
CUAHIDR	Cuadrado de accionamiento para hidrante columna seca	Latón	88,75 €
ASIVALHIDR	Asiento válvula para hidrante columna seca	Latón	111,58 €
EJEHIDINF	Conjunto eje inferior para hidrante de columna seca	Latón	182,37 €
MUELLEHIDR	Muelle cierre para hidrante columna seca	Acero inoxidable 303	66,87 €
HUSMECHIDR	Husillo mecánico para hidrante columna seca	Latón	75,56 €
HUSSUPHIDR	Husillo superior para hidrante columna seca	Latón	57,78 €
HUSUPSC	Husillo superior para hidrante columna seca sin carrete	Hierro	46,11 €
FUSIHICS	Casquillo fusible hidrante columna seca	Acero f-212	7,45 €
ZAPACIEHIDR	Zapata cierre para hidrante columna seca 3" y 4"	Acero f-212 + nbr	35,00 €
TORINXFU	Tornillo M12 x 45 para fusible	Acero inoxidable 303	3,73 €
TORM830	Tornillo M8 x 30	Hierro zincado	1,52 €
TORBRIH	Tornillo M16 x 70 para brida	Acero inoxidable 303	2,48 €
TUERCAM20	Tuerca M20	Acero inoxidable 303	0,85 €
TUERCAM24	Tuerca M24	Acero inoxidable 303	1,52 €
ARANZAP	Arandela zapata	Acero f-212	26,36 €
CASUNIESEIHIDR	Casquillo unión eje superior - eje inferior	Latón	66,44 €
ARANCIE808	Arandela cierre 80x8	Hierro zincado	24,27 €
EMHIDR	Embellecedor marcado hidrante	Hierro pintado ral3002	15,75 €
JTORICAHDR	Junta unión carrete con cuerpo válvula (139'7 x 5'33 mm.)y carrete con cuerpo superior hidrante.	NBR	2,87 €



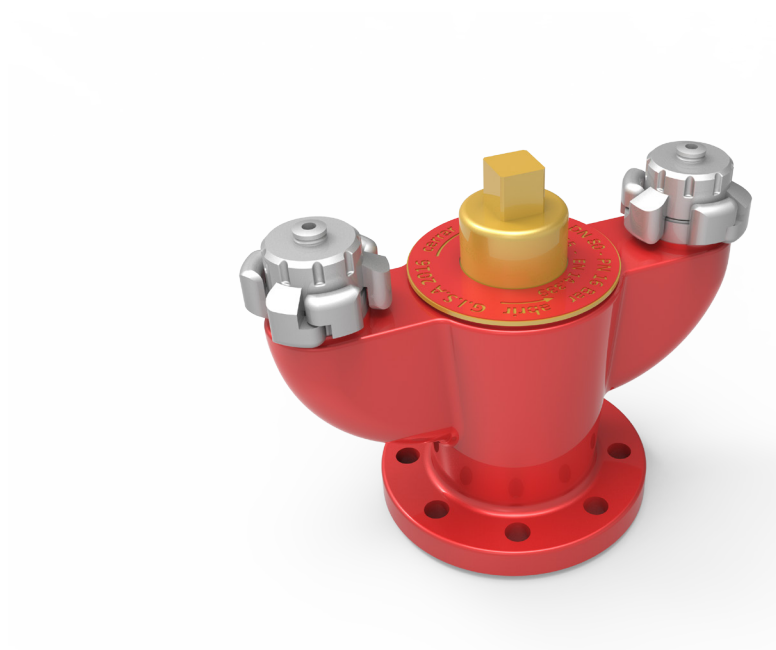





HIDRANTES ENTERRADOS

Grupo de Incendios

Hidrante Enterrado

Con Racor Barcelona Estampado

	Referencia	Entrada	Salida	Tapón	Pvp
	GIS-E/345ES	3" DIN	2 salidas DN45. Arqueta y tapa incluida.	Aluminio estampado	500,00 €
	MAR-E/345ES	3" DIN	2 salidas DN45. Marco y tapa incluida.	Aluminio estampado	433,33 €
	NYCO2.45ES	3" DIN	2 salidas DN45. Arqueta, marco y tapa no incluida.	Aluminio estampado	377,78 €
	GIS-E/370ES	3" DIN	1 salida DN70. Arqueta y tapa incluida.	Aluminio estampado	484,45 €
	MAR-E/370ES	3" DIN	1 salida DN70. Marco y tapa incluida.	Aluminio estampado	417,78 €
	NYCO1.70ES	3" DIN	1 salida DN70. Arqueta, marco y tapa no incluida.	Aluminio estampado	362,22 €
	GIS-E/4100ES	4" DIN	1 salida Racor bombero. Arqueta y tapa incluida.	Aluminio	484,45 €
	GIS-E/4100BAR	4" DIN	1 salida DN100. Arqueta y tapa incluida.	Aluminio	511,25 €
	MAR-E/4100ES	4" DIN	1 salida Racor bombero. Marco y tapa incluida.	Aluminio	417,78 €
	NYCO1.100ES	4" DIN	1 salida Racor bombero. Arqueta, marco y tapa no incluida.	Aluminio	362,22 €
	GIS-E/470ES	4" DIN	2 salidas DN70. Arqueta y tapa incluida.	Aluminio estampado	500,00 €
	GIS-E/47045ES	4" DIN	1 salida DN70 y 1 salida DN45. Arqueta y tapa incluida.	Aluminio estampado	500,00 €
	MAR-E/470ES	4" DIN	2 salidas DN70. Marco y tapa incluida.	Aluminio estampado	433,33 €
	NYCO2.70ES	4" DIN	2 salidas DN70. Arqueta, marco y tapa no incluida.	Aluminio estampado	377,78 €





Con Racor Storz

	Referencia	Entrada	Salida	Tapón	Pvp
	GIS-E/252STZ	3"	2 salidas DN52. Arqueta y tapa incluida.	Aluminio	526,61 €
	MAR-E/252STZ	3"	2 salidas DN52. Marco y tapa incluida.	Aluminio	459,94 €
	NYCO2.52STZ	3"	2 salidas DN52. Arqueta, marco y tapa no incluida.	Aluminio	404,42 €
	GIS-E/175STZ	3"	1 salida DN75. Arqueta y tapa incluida.	Aluminio	500,01 €
	MAR-E/175STZ	3"	1 salida DN75. Marco y tapa incluida.	Aluminio	433,34 €
	NYCO1.75STZ	3"	1 salida DN75. Arqueta, marco y tapa no incluida.	Aluminio	377,78 €
	GIS-E/275STZ	4"	2 salidas DN75. Arqueta y tapa incluida.	Aluminio	531,12 €
	MAR-E/275STZ	4"	2 salidas DN75. Marco y tapa incluida.	Aluminio	464,45 €
	NYCO2.75STZ	4"	2 salidas DN75. Arqueta, marco y tapa no incluida.	Aluminio	408,90 €
	GIS-E/1110STZ	4"	1 salida DN110. Arqueta y tapa incluida.	Aluminio	502,23 €
	MAR-E/1110STZ	4"	1 salida DN110. Marco y tapa incluida.	Aluminio	435,56 €
	NYCO1.110STZ	4"	1 salida DN110. Arqueta, marco y tapa no incluida.	Aluminio	380,00 €

Con Racor Guillemín

	Referencia	Entrada	Salida	Tapón	Pvp
	GIS-E/240GUI	3"	2 salidas DN40. Arqueta y tapa incluida.	Aluminio	544,40 €
	MAR-E/240GUI	3"	2 salidas DN40. Marco y tapa incluida.	Aluminio	477,73 €
	NYCO2.40GUI	3"	2 salidas DN40. Arqueta, marco y tapa no incluida.	Aluminio	422,18 €
	GIS-E/165GUI	3"	1 salida DN65. Arqueta y tapa incluida.	Aluminio	508,85 €
	MAR-E/165GUI	3"	1 salida DN65. Marco y tapa incluida.	Aluminio	442,15 €
	NYCO1.65GUI	3"	1 salida DN65. Arqueta, marco y tapa no incluida.	Aluminio	386,62 €
	GIS-E/265GUI	4"	2 salidas DN65. Arqueta y tapa incluida.	Aluminio	548,80 €
	MAR-E/265GUI	4"	2 salidas DN65. Marco y tapa incluida.	Aluminio	482,13 €
	NYCO2.65GUI	4"	2 salidas DN65. Arqueta, marco y tapa no incluida.	Aluminio	426,58 €
	GIS-E/1100GUI	4"	1 salida DN100. Arqueta y tapa incluida.	Aluminio	513,35 €
	MAR-E/1100GUI	4"	1 salida DN100. Marco y tapa incluida	Aluminio	446,68 €
	NYCO1.100GUI	4"	1 salida DN100. Arqueta, marco y tapa no incluida.	Aluminio	391,12 €

Con Racor Gost

	Referencia	Entrada	Salida	Tapón	Precio
	GIS-E/250GOST	3"	2 salidas DN50. Arqueta y tapa incluida.	Aluminio	605,05 €
	MAR-E/250GOST	3"	2 salidas DN50. Marco y tapa incluida.	Aluminio	538,38 €
	NYCO2.50GOST	3"	2 salidas DN50. Arqueta, marco y tapa no incluida.	Aluminio	482,86 €
	GIS-E/180GOST	3"	1 salida DN80. Arqueta y tapa incluida.	Aluminio	540,01 €
	MAR-E/180GOST	3"	1 salida DN80. Marco y tapa incluida.	Aluminio	473,34 €
	NYCO1.80GOST	3"	1 salida DN80. Arqueta, marco y tapa no incluida.	Aluminio	471,78 €
	GIS-E/280GOST	4"	2 salidas DN80. Arqueta y tapa incluida.	Aluminio	611,12 €
	MAR-E/280GOST	4"	2 salidas DN80. Marco y tapa incluida	Aluminio	544,45 €
	NYCO2.80GOST	4"	2 salidas DN80. Arqueta, marco y tapa no incluida.	Aluminio	488,90 €
	GIS-E/480125GOS	4"	1 salida DN80 y 1 salida DN125. Arqueta y tapa incluida.	Aluminio	566,67 €
	MAR-E/480125GOS	4"	1 salida DN80 y 1 salida DN125. Marco y tapa incluida.	Aluminio	500,00 €
	NYCO2.80125GOS	4"	1 salida DN80 y 1 salida DN125. Arqueta, marco y tapa no incluida.	Aluminio	433,33 €
	GIS-E/4125GOS	4"	1 salida DN125. Arqueta y tapa incluida.	Aluminio	542,23 €
	MAR-E/4125GOS	4"	1 salida DN125. Marco y tapa incluida.	Aluminio	475,56 €
	NYCO1.125GOS	4"	1 salida DN125. Arqueta, marco y tapa no incluida.	Aluminio	420,00 €

Hidrante Enterrado

Con Racor John Morris



Referencia	Entrada	Salida	Tapón	Precio
GIS-E/3212BSP	3"	1 salida 2 1/2". Arqueta y tapa incluida.	Aluminio	545,87 €
MAR-E/3212BSP	3"	1 salida 2 1/2". Marco y tapa incluida.	Aluminio	479,20 €
NYCO1.212BSP	3"	1 salida 2 1/2". Arqueta, marco y tapa no incluida.	Aluminio	423,64 €
GIS-E/4212BSP	4"	2 salidas 2 1/2". Arqueta y tapa incluida.	Aluminio	564,44 €
MAR-E/4212BSP	4"	2 salidas 2 1/2". Marco y tapa incluida.	Aluminio	497,77 €
NYCO2.212BSP	4"	2 salidas 2 1/2". Arqueta, marco y tapa no incluida.	Aluminio	442,22 €



Accesorios Hidrantes Enterrados

Referencia	Descripción	Material	Precio
ARQ4"	Arqueta y tapa para hidrante enterrado 3" y 4"	Fundición	169,29 €
TPARQ4"	Tapa para arqueta hidrante enterrado 3" y 4"	Fundición	84,64 €
CARQ4"	Cerco para arqueta hidrante enterrado 3" y 4"	Fundición	130,15 €
CERYTAPN	Marco y tapa para hidrante enterrado 3" y 4"	Fundición	156,37 €
TAPAN	Tapa para marco hidrante enterrado 3" y 4"	Fundición	83,52 €
CERCON	Marco para tapa hidrante enterrado 3 y 4"	Fundición	116,18 €
LLAVE_HEX_ENT	Llave para desmontar hexágono de hidrante enterrado 3 y 4"	Hierro	266,66 €
LLAVEHENT	Llave apertura tapa + llave apertura hidrante cuadrado 25x25	Hierro / aluminio	23,50 €
LLAVEINFHENT	Llave apertura de la rosca inferior de la zapata	Hierro	310,21 €
LLAVEHENTCYT	Llave apertura de la tapa y llave para CERYTAPN	Hierro	23,50 €

Accesorios Hidrantes Enterrados



ARQ4"



CERYTAPN



LLAVE_HEX_ENT



LLAVEHENT

Repuestos Hidrantes Enterrados

Referencia	Entrada	Descripción	Material	Precio
CHIDE3.245	3"	Cuerpo hidrante enterrado 3" 2 salidas 45	Fundición	264,44 €
CHIDE3.70	3"	Cuerpo hidrante enterrado 3" 1 salida 70	Fundición	264,44 €
CHIDE4.270	4"	Cuerpo hidrante enterrado 4" 2 salidas 70	Fundición	277,78 €
CHIDE4.100	4"	Cuerpo hidrante enterrado 4" 1 salida 100	Fundición	277,78 €
CHENT	-	Cierre completo hidrante enterrado 3" y 4"	Latón	266,67 €
ANIROSHENT	-	Anillo roscado hidrante enterrado 3" y 4"	Latón	55,56 €
ZAPHENT	-	Zapata cierre hidrante enterrado 3" y 4"	Caucho	33,34 €
JTHENT35X3	-	Junta tórica 35 x 3 hidrante enterrado	Nbr	1,20 €
JTHENT100X4	-	Junta tórica 100 x 4 hidrante enterrado	Nbr	2,50 €
JTHENT1107X353	-	Junta tórica 110,7 x 3,53 hidrante enterrado	Nbr	2,50 €

Repuestos Hidrantes Enterrados



Reducciones



Referencia	Descripción	Precio
RRB31/2"	Racor rosca bombero 100 hembra a 31/2" hembra sin racor Barcelona	169,29 €
RRB21/2"	Racor rosca bombero 100 hembra a 21/2" hembra sin racor Barcelona	158,00 €
RRB11/2"	Racor rosca bombero 100 hembra a 11/2" hembra sin racor Barcelona	146,71 €

Machones

Referencia	Descripción	Precio
MACHON1MM	Machón 1" aluminio. Rosca 1" macho - macho	9,78 €
MACHON112MM	Machón 1½" latón. Rosca 1½" macho - macho	22,67 €
MACHON212MM	Machón 2½" latón. Rosca 2½" macho - macho	31,14 €
RD2122MH	Reducción latón 2½" macho - 2" hembra	65,56 €
RD2112MH	Reducción latón 2" macho - 1½" hembra	36,00 €
RD1121MH	Reducción latón 1½" macho - 1" hembra	11,82 €
RD11MH	Reducción 1" macho - 1" hembra	10,89 €

Hidrantes Húmedos



DN	Referencia	Salida	Tapón	Precio
4"	H4CARIBEBAR	2 DN70 + 1 DN100 bombero	Al	928,88 €
4"	H4CARIBEGOST	2 DN80 Gost + 1 DN125 Gost	Al Gost	1.096,84 €
4"	H4CARIBESTORZ	2 DN75 Storz + 1 dn110 Storz	Al Storz	976,84 €
4"	H4CARIBEGUI	2 DN65 Gui + 1 DN100 Gui	Al Gui	1.005,76 €
4"	H4CARIBEJM	2 DN65 JM + 1 4" JM	Al JM	1.098,84 €

DN	Referencia	Salida	Tapón	Precio
6"	H6CARIBEBAR	2 DN70 + 1 DN100 bombero	Al	1.040,00 €
6"	H6CARIBEGOST	2 DN80 Gost + 1 DN125 Gost	Al Gost	1.208,84 €
6"	H6CARIBESTORZ	2 DN75 Storz + 1 DN110 Storz	Al Storz	1.088,84 €
6"	H6CARIBEGUI	2 DN65 Gui + 1 DM100 Gui	Al Gui	1.117,76 €
6"	H6CARIBEJM	2 DN65 JM + DN4" JM	Al JM	1.210,84 €

Codos giratorios



Referencia	Entrada	Salida	Precio
CODE45/1	Racor Barcelona 45	Racor Barcelona 45	194,00 €
CODE45/2	Racor Barcelona 45	Racor Barcelona 70	212,55 €
CODE70/4	Racor Barcelona 70	Racor Barcelona 45	214,42 €
CODE70/2	Racor Barcelona 70	Racor Barcelona 70	227,28 €
CODPM/M/1	Paso Madrid-Mallorca	Racor Barcelona 45	231,24 €
CODPM/M/2	Paso Madrid-Mallorca	Racor Barcelona 70	239,93 €
CODPS/1	Paso Soria	Racor Barcelona 45	231,24 €
CODPS/2	Paso Soria	Racor Barcelona 70	239,93 €
CODPSE/1	Paso Segovia	Racor Barcelona 45	231,24 €
CODPSE/2	Paso Segovia	Racor Barcelona 70	239,93 €
CODPB/1	Paso Burgos	Racor Barcelona 45	231,24 €
CODPB/2	Paso Burgos	Racor Barcelona 70	239,93 €
CODPA/1	Paso Aranda	Racor Barcelona 45	231,24 €
CODPA/2	Paso Aranda	Racor Barcelona 70	239,93 €
CODPV/1	Paso Valladolid	Racor Barcelona 45	231,24 €
CODPV/2	Paso Valladolid	Racor Barcelona 70	239,93 €
CODPO/1	Paso Orense	Racor Barcelona 45	231,24 €
CODPO/2	Paso Orense	Racor Barcelona 70	239,93 €

Codos fijos



Referencia	Entrada	Salida	Precio
COFE100/1	Racor Barcelona 100	Racor Barcelona 45	283,52 €
COFE100/2	Racor Barcelona 100	Racor Barcelona 70	345,60 €
COFE100/3	Racor Barcelona 100	Racor Barcelona 100	369,30 €
COFE100/4	Racor Barcelona 100	Racor Bombero 100	360,84 €
COFEPB/1	Racor Bombero 100	Racor Barcelona 45	283,52 €
COFEPB/2	Racor Bombero 100	Racor Barcelona 70	345,60 €
COFEPB/3	Racor Bombero 100	Racor Barcelona 100	369,30 €
COFEPB/4	Racor Bombero 100	Racor Bombero 100	360,84 €

Codos fijos con dos salidas



Referencia	Entrada	Salida	Precio
COD245	Racor Barcelona 100	2 salidas 45 racor Barcelona	309,31 €
COD270	Racor Barcelona 100	2 salidas 70 racor Barcelona	386,20 €
COD145/170	Racor Barcelona 100	1 salida 45 y 1 salida 70 racor Barcelona	324,12 €
CODEBO245	Racor Bombero 100	2 salidas 45 racor Barcelona	309,31 €
CODEBO270	Racor Bombero 100	2 salidas 70 racor Barcelona	386,20 €
CODEBO145/170	Racor Bombero 100	1 salida 45 y 1 salida 70 racor Barcelona	324,12 €



Referencia	Descripción	Precio
CINVACIA	Caseta de intemperie vacía fabricada en chapa. Dimensiones armario: 485 x 485 x 620 mm	365,61 €
CASININOX	Caseta de intemperie vacía fabricada en INOX AISI 304 Dimensiones armario: 485 x 485 x 620 mm	640,21 €
CASINS/P	Caseta de intemperie vacía sin peana fabricada en chapa. Dimensiones armario: 485 x 485 x 620 mm	290,98 €
CASIN	Caseta de intemperie con accesorios según CEPREVEN [manguera modelo satur] fabricada en chapa. Dimensiones armario: 485 x 485 x 620 mm	895,84 €
CASINST	Caseta de intemperie con accesorios con racor storz según CEPREVEN [manguera modelo satur] fabricada en chapa. Dimensiones armario: 485 x 485 x 620 mm	935,84 €
CASINLNX	Caseta de intemperie con accesorios según CEPREVEN [manguera modelo lunex] fabricada en chapa. Dimensiones armario: 485 x 485 x 620 mm	1.170,04 €
CINVACIA_EXTRA	Caseta extra de intemperie vacía fabricada en chapa. Dimensiones armario: 635 x 635 x 620 mm	402,17 €
CASIN_EXTRA	Caseta extra de intemperie con accesorios con tramos de manguera satur de 30m fabricada en chapa. Dimensiones armario: 635 x 635 x 620 mm	1.238,14 €
CASIN_EXTRALNX	Caseta extra de intemperie con accesorios con tramos de manguera lunex de 30m fabricada en chapa. Dimensiones armario: 635 x 635 x 620 mm	1.840,86 €
CINVACIA920	Caseta de intemperie vacía de gran capacidad fabricada en chapa. Dimensiones armario: 485 x 485 x 920 mm	490,61 €
CASFIBRA	Caseta de intemperie vacía fabricada en fibra de vidrio. Dimensiones armario: 650 x 470 x 500 mm	529,75 €
CASFIBRAS/P	Caseta de intemperie vacía sin peana fabricada en fibra de vidrio. Dimensiones armario: 650 x 470 x 500 mm	451,44 €
CAFVSATUR	Caseta de intemperie con accesorios según CEPREVEN [manguera modelo satur] fabricada en fibra de vidrio. Dimensiones armario: 650 x 470 x 500 mm	1.059,98 €
CAFVLNX	Caseta de intemperie con accesorios según CEPREVEN [manguera modelo lunex] fabricada en fibra de vidrio. Dimensiones armario: 650 x 470 x 500 mm	1.334,14 €
DOTSATUR	Dotacion para casetas de intemperie según CEPREVEN [manguera satur]	530,23 €
DOTLUNEX	Dotacion para casetas de intemperie según CEPREVEN [manguera lunex]	804,43 €

DOTACIÓN LUNEX SEGÚN CEPREVEN:

- 1 Bifurcación 45x45, sin tapas con racores Barcelona 45 mm.
- 1 Racor barcelona rosca exterior de 70 mm.
- 1 Tramo de manguera plana LUNEX de 15 m. Racorado 70 mm.
- 2 Tramos de manguera plana LUNEX de 15 m. Racorado 45 mm.
- 2 Lanzas de 45 mm.
- 1 Lanza de 70 mm.
- 1 Reducción 70-45.

DOTACIÓN SATUR SEGÚN CEPREVEN:

- 1 Bifurcación 45x45, sin tapas con racores Barcelona 45 mm.
- 1 Racor barcelona rosca exterior de 70 mm.
- 1 Tramo de manguera plana SATUR de 15 m. Racorado 70 mm.
- 2 Tramos de manguera plana SATUR de 15 m. Racorado 45 mm.
- 2 Lanzas de 45 mm.
- 1 Lanza de 70 mm.
- 1 Reducción 70-45.



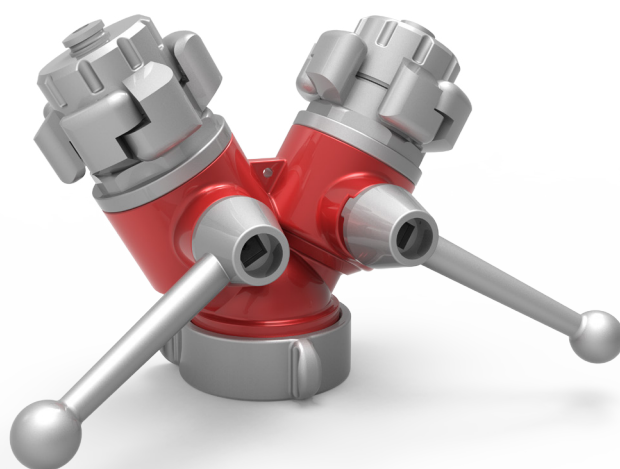

COLUMNA SECA

Grupo de Incendios

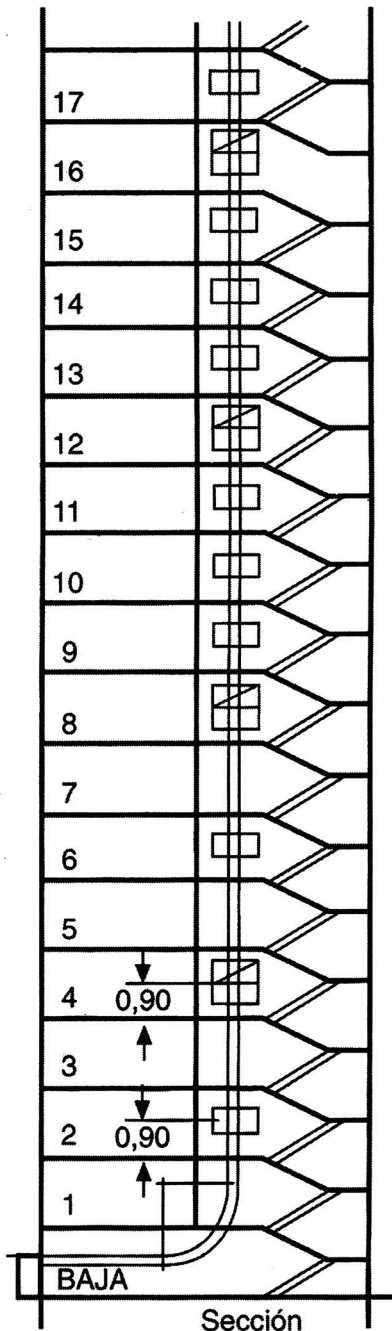

SIGNOS DE INSTALACIÓN

- IPF-39
BOCA DE COLUMNA SECA
- IPF-40
BOCA DE COLUMNA SECA
CON LLAVE DE SECCION
- IPF-41
TOMA DE ALIMENTACIÓN

INTRODUCCIÓN

Conjunto de elementos necesarios para transportar y distribuir el agua, suministrada por un camión de bomberos situado a nivel de calle, a los distintos pisos (plantas/sótanos) de un edificio de altura.

TIPOS

Un sistema de COLUMNA SECA está compuesto por 3 tipos de elementos (R.D. 1942/1993):

Toma de agua en fachada (I.P.F-41): Armario o arqueta empotrada con puerta metálica e indicación de USO EXCLUSIVO DE BOMBERO conteniendo: Conexión siamesa con llaves incorporadas, entrada roscada de 3" y dos salidas de 70 mm con racores y tapas según UNE-23.400 para uso normal.

Boca de salida en pisos (I.P.F-39): Armario o arqueta empotrada, con puerta practicable o frontal rompible, conteniendo: Conexión siamesa con llaves incorporadas, entrada roscada de 2½" y dos salidas de 45 mm. con racores y tapas según UNE-23400 para uso normal.

Boca de salida en pisos con llave de seccionamiento (I.P.F-40): Armario o arqueta empotrada, con puerta practicable o frontal rompible conteniendo:

- Conexión siamesa con llaves incorporadas, entrada roscada de 2½" y dos salidas de 45 mm. con racores y tapas según UNE-23400 para uso normal.
- Llave de bola para seccionamiento de 3".

CRITERIO DE INSTALACIÓN

Se instalará una IPF-41 en fachada, o en zona fácilmente accesible al Servicio Contra Incendios, que irá unida a una columna ascendente de tubería de acero galvanizado de diámetro nominal de 80 mm.

En la columna ascendente, se dispondrán salidas en las plantas pares hasta la octava, y en todas a partir de ésta, equipadas con una IPF-39, y cada cuatro plantas será una IPF-40 con llave de seccionamiento.

Las bocas de salida de las tomas de fachada y de las salidas de planta, estarán situadas como máximo a 0,9 metros sobre el nivel del suelo.

El sistema de columna seca se someterá, antes de su puesta en servicio, a una prueba de estanqueidad y resistencia mecánica, a una presión estática de 1.470 kPa, durante 2 horas.

MANTENIMIENTO (R.D. 19421/1993)

Titular de la Instalación

Cada seis meses comprobación de la accesibilidad de la entrada de la calle y tomas de piso, comprobación de la señalización. Comprobación de las tapas y correcto funcionamiento de sus cierres y bisagras (engrase si es necesario). Comprobar la operatividad de las llaves de las conexiones siamesas (apertura-cierre), y dejarlas en posición de cerradas.

Comprobar la operatividad de las llaves de seccionamiento (apertura-cierre), y dejarlas en posición de abiertas.

Comprobar que todas las tapas de los racores están bien colocadas y ajustadas, lubricar con grasa de vaselina las juntas de los racores si fuese necesario.

Aconsejable: Cada 5 años, someter el sistema de columna seca a una prueba de estanqueidad y resistencia mecánica a una presión estática de 1.470 kPa.

Código Técnico de la Edificación

- Estarán dotados con una instalación de columna seca todos los edificios y establecimientos cuya altura de evacuación sea mayor de 24 m. No obstante, los municipios podrán sustituir esta exigencia por la de una instalación de bocas de incendio equipadas cuando, por emplazamiento de un edificio o por el nivel de dotación de los servicios públicos de extinción existentes, no quede garantizada la utilidad de la instalación de columna seca.

-Uso HOSPITALARIO: Estarán dotados con una instalación de columna seca los edificios cuya altura de evacuación sea mayor de 15 m.

- Uso GARAJE o APARCAMIENTO: Los garajes o aparcamientos con más de tres plantas bajo rasante o con más de cuatro por encima de la rasante estarán dotados de instalación de columna seca, con tomas en todas sus plantas.





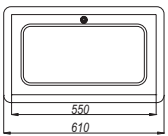
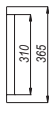

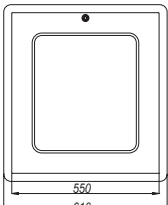
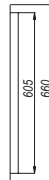
Cofres, marcos y contramarcos de columna seca

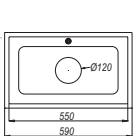

IPF 39				Referencia	Descripción	Precio
				IMCSP39	IPF 39. Marco y contramarco. Salida piso. Metacrilato incluido. Dimensiones según plano.	31,91 €
				IMCSP39PINX	IPF 39. Marco y contramarco. Salida piso. Metacrilato incluido. Dimensiones según plano. Puerta INOX	110,87 €
				IMCSP39TINX	IPF 39. Marco y contramarco. Salida piso. Metacrilato incluido. Dimensiones según plano. Todo INOX	137,44 €

IPF 40				Referencia	Descripción	Precio
				IMC40	IPF 40. Marco y contramarco. Salida piso. Metacrilato incluido. Dimensiones según plano.	39,17 €
				IMC40PINX	IPF 40. Marco y contramarco. Salida piso. Metacrilato incluido. Dimensiones según plano. Puerta INOX	129,83 €
				IMC40TINX	IPF 40. Marco y contramarco. Salida piso. Metacrilato incluido. Dimensiones según plano. Todo INOX	160,03 €

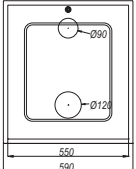
IPF 41				Referencia	Descripción	Precio
				IMCTF41	IPF 41. Marco y contramarco. Toma fachada. Dimensiones según plano.	34,87 €
				IMCTF41PINX	IPF 41. Marco y contramarco. Toma fachada. Dimensiones según plano. Puerta INOX	124,37 €
				IMCTF41TINX	IPF 41. Marco y contramarco. Toma fachada. Dimensiones según plano. Todo INOX	149,54 €

COFRE 39				Referencia	Descripción	Precio
				ICSP39	COFRE 39. Armario salida piso. Metacrilato incluido. Dimensiones según plano.	54,27 €
				ICSP39PINX	COFRE 39. Armario salida piso. Metacrilato incluido. Dimensiones según plano. Puerta INOX	200,25 €
				ICSP39TINX	COFRE 39. Armario salida piso. Metacrilato incluido. Dimensiones según plano. Todo INOX	303,16 €

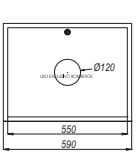
COFRE 40				Referencia	Descripción	Precio
				IC40	COFRE 40. Armario salida piso. Metacrilato incluido. Dimensiones según plano.	73,27 €
				IC40PINX	COFRE 40. Armario salida piso. Metacrilato incluido. Dimensiones según plano. Puerta INOX	266,20 €
				IC40TINX	COFRE 40. Armario salida piso. Metacrilato incluido. Dimensiones según plano. Todo INOX	349,63 €

COFRE 41				Referencia	Descripción	Precio
				ICTF41	COFRE 41. Armario toma fachada. Dimensiones según plano.	59,51 €
				ICTF41PINX	COFRE 41. Armario toma fachada. Dimensiones según plano. Puerta INOX	238,03 €
				ICTF41TINX	COFRE 41. Armario toma fachada. Dimensiones según plano. Todo INOX	321,56 €

Metacrilatos para cofres, marcos y contramarcos

Modelo	Referencia	Descripción	Precio
	METGISA4	Metacrilato IPF39 y cofre 39. Dim: 475 mm. x 230 mm.	13,88 €
	METGISA6	Metacrilato IPF40 y cofre 40. Dim: 440 mm. x 400 mm.	33,36 €

Bifurcaciones, llave de sección y coseca para columna seca

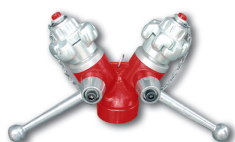

Referencia	Descripción	Precio
BIF25	Bifurcación 25 x 25 con racores y tapones en aluminio. Entrada rosca interior 1½"	70,39 €
BIF25CRE	Bifurcación 25 x 25 con racores 25 Barcelona. Entrada Racor Barcelona 45	86,35 €



Referencia	Descripción	Precio
BIF45	Bifurcación con cuerpo de aluminio 45 x 45 con racores y tapones en aluminio. Entrada rosca interior 2½"	87,64 €
BIF45H	Bifurcación con cuerpo de hierro fundido 45 x 45 con racores y tapones en aluminio. Entrada rosca interior 2½"	95,64 €
BIF45CRE	Bifurcación con cuerpo de hierro fundido 45 x 45 con racores 45 Barcelona. Entrada racor Barcelona 70.	109,72 €
BIF45HCRE	Bifurcación con cuerpo de hierro fundido 45 x 45 con racores 45 Barcelona. Entrada racor Barcelona 70.	147,82 €
BIF45RAN	Bifurcación con cuerpo de aluminio 45 x 45 con racores y tapones Barcelona. Ranura para acople ranurado de 3"(XGQT189G).	169,82 €

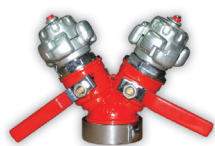

Referencia	Descripción	Precio
BIF45LATON	Bifurcación 45 x 45 con interior de latón y con racores y tapones en aluminio. Entrada rosca interior 2½"	117,94 €
BIF45LATONCRE	Bifurcación 45 x 45 con interior de latón y con racores 45 Barcelona. Entrada racor Barcelona 70.	139,08 €



Referencia	Descripción	Precio
BIF70	Bifurcación en cuerpo de aluminio 70 x 70 con racores y tapones en aluminio. Entrada rosca interior 3"	173,33 €
BIF70H	Bifurcación en hierro fundido 70 x 70 con racores y tapones en aluminio. Entrada rosca interior 3"	189,87 €
BIF70RAN	Bifurcación en aluminio 70 x 70 con racores y tapones en aluminio. Entrada ranurada accesorio 4" (XGQT311489G). 4" x 3".	195,87 €



Referencia	Descripción	Precio
BIF70E100	Bifurcación aluminio DN70 x DN70 con racores Barcelona 70. Entrada Barcelona 100	307,66 €



Referencia	Descripción	Precio
TRIFUR	Trifurcación 45 x 45 x 70 con racores y tapones en aluminio. Entrada rosca exterior 2½"	CONSULTAR



Referencia	Descripción	Precio
LLSCC	Llave de sección en cuerpo de aluminio entrada / salida. Rosca interior 3".	97,90 €



Referencia	Descripción	Precio
COSE	Coseca. Rosca exterior 2½"	41,14 €



Referencia	Descripción (Con clapeta interior)	Precio
BIF100CBCN	Bifurcación aluminio DN70 x DN70 con racores Barcelona. Salida rosca interior 4"	342,32 €
BIF100CST	Bifurcación aluminio DN75 x DN75 con racores Storz. Salida rosca interior 4"	373,40 €
BIF100CGUI	Bifurcación aluminio DN65 x DN65 con racores Guillemin. Salida rosca interior 4"	391,20 €
BIF100CGOST	Bifurcación aluminio DN80 x DN80 con racores Gost. Salida rosca interior 4"	453,40 €



Bifurcaciones

Bifurcaciones, llave de sección y coseca para columna seca



Referencia	Descripción	Precio
XGQT03G89G	Grooved Tee igual galvanizado 3" 80 mm.	18,48 €
XGQT01G89G	Grooved elbow 90° galvanizado 3" 80 mm.	11,10 €
XGQT011G89G	Grooved elbow 45° galvanizado 3" 80 mm.	10,45 €
XGQT311489G	Reducing flexible coupling galvanizado 4"x 3". 100 x 80 mm.	23,10 €
XGQT189G	Rigid coupling galvanizado 3". 80 mm.	8,66 €
XGQT0689G	Grooved cap galvanizado 3". 80 mm.	7,17 €

Con Racor Storz

Referencia	Descripción	Entrada	Precio
BIF25ST	Bifurcación Aluminio DN25 x DN25 con Racores Storz	Entrada Storz DN52	90,37 €
BIF45ST	Bifurcación Aluminio DN52x DN52 con Racores Storz	Entrada Storz DN75	108,73 €
BIF70ST	Bifurcación Aluminio DN75x DN75 con Racores Storz	Entrada Storz DN110	197,75 €
BIF25STSRE	Bifurcación Aluminio DN25 x DN25 con Racores y tapones Storz	Entrada roscada 1½"	83,71 €
BIF45STSRE	Bifurcación Aluminio DN52x DN52 con Racores y tapones Storz	Entrada roscada 2½"	100,96 €
BIF70STSRE	Bifurcación Aluminio DN75x DN75 con Racores y tapones Storz	Entrada roscada 3"	188,87 €

Con Racor Guillemin

Referencia	Descripción	Entrada	Precio
BIF25GUI	Bifurcación aluminio DN20 x DN20 con racores Guillemin.	Entrada Guillemin DN40	103,72 €
BIF45GUI	Bifurcación aluminio DN40 x DN40 con racores Guillemin.	Entrada Guillemin DN65	122,08 €
BIF70GUI	Bifurcación aluminio DN65 x DN65 con racores Guillemin.	Entrada Guillemin DN100	212,21 €
BIF25GUISRE	Bifurcación aluminio DN20 x DN20 con racores y tapones Guillemin.	Entrada roscada 1½"	92,61 €
BIF45GUISRE	Bifurcación aluminio DN40 x DN40 con racores y tapones Guillemin.	Entrada roscada 2½"	109,89 €
BIF70GUISRE	Bifurcación aluminio DN65 x DN65 con racores y tapones Guillemin.	Entrada roscada 3"	197,77 €

Con Racor Gost

Referencia	Descripción	Entrada	Precio
BIF45GOST	Bifurcación aluminio DN50 x DN50 con racores Gost.	Entrada Gost DN80	168,73 €
BIF70GOST	Bifurcación aluminio DN80 x DN80 con racores Gost.	Entrada Gost DN125	257,75 €
BIF45GOSTSRE	Bifurcación aluminio DN50 x DN50 con racores Gost.	Entrada roscada 2½"	140,96 €
BIF70GOSTSRE	Bifurcación aluminio DN80 x DN80 con racores Gost.	Entrada roscada 3"	228,87 €



RACORES Y LANZAS

Grupo de Incendios

Racor Barcelona rosca interior



Referencia	Descripción	Precio
RRIAL25	Racor Barcelona aluminio fundido 25 rosca interior 1" uso ligero	7,02 €
RRIAL45	Racor Barcelona aluminio fundido 45 rosca interior 1½" uso ligero	8,44 €
RRI70AL	Racor Barcelona aluminio fundido 70 rosca interior 2½" uso ligero	16,67 €

Racor Barcelona rosca exterior



Referencia	Descripción	Precio
RREAL25	Racor Barcelona aluminio fundido 25 rosca exterior 1" uso ligero	7,02 €
RREAL45"	Racor Barcelona aluminio fundido 45 rosca exterior 1" uso ligero	8,77 €
RREAL45	Racor Barcelona aluminio fundido 45 rosca exterior 1½" uso ligero	8,44 €
RRE701"	Racor Barcelona aluminio fundido 70 rosca exterior 1½" uso ligero	17,53 €
RRE70AL	Racor Barcelona aluminio fundido 70 rosca exterior 2½" uso ligero	16,67 €

Racor Barcelona tapón



Referencia	Descripción	Precio
TPAL25	Tapón Barcelona aluminio fundido 25 uso ligero	14,10 €
TPAL45	Tapón Barcelona aluminio fundido 45 uso ligero	14,10 €
TPE70	Tapón Barcelona aluminio fundido 70 uso ligero	20,46 €

Racor Barcelona ligatura



Referencia	Descripción	Precio
MGAE25	Pareja racor ligatura barcelona aluminio fundido 25 para manguera 25mm uso ligero	21,17 €
RPJAL	Pareja racor ligatura barcelona aluminio fundido 45 para manguera 45mm uso ligero	15,01 €
RPJ70AL	Pareja racor ligatura barcelona aluminio fundido 70 para manguera 70mm uso ligero	39,67 €

Racor Barcelona reducción



Referencia	Descripción	Precio
RD4525AL	Reducción Barcelona aluminio fundido 45 a 25	23,59 €
RD7045AL	Reducción Barcelona aluminio fundido 70 a 45	38,48 €

Racor Tapón Bombero



Referencia	Descripción	Precio
TP100	Tapón aluminio fundido racor bombero 100	44,78 €

Tapones antirrobo



Referencia	Descripción	Precio
TPAF45	Tapón 45 Barcelona antirrobo fibra de vidrio	13,46 €



Referencia	Descripción	Precio
TPAF70	Tapón 70 Barcelona antirrobo fibra de vidrio	16,49 €



Referencia	Descripción	Precio
TPAF100	Tapón 100 Barcelona antirrobo fibra de vidrio	21,46 €

Racores estampación aluminio

Racor Barcelona rosca interior



Referencia	Descripción	Precio
AFRIE25	Racor Barcelona Aluminio estampado 25 rosca interior 1"	10,37 €
AFRIE45	Racor Barcelona aluminio estampado 45 rosca interior 1½"	16,04 €
AFRIE70	Racor Barcelona aluminio estampado 70 rosca interior 2½"	22,01 €
AFRIE1002	Racor Barcelona aluminio estampado 100 rosca interior 2½"	100,75 €
AFRIE1004	Racor Barcelona aluminio estampado 100 rosca interior 4"	100,75 €

Racor Barcelona rosca exterior



Referencia	Descripción	Precio
AFREE25	Racor Barcelona aluminio estampado 25 rosca exterior 1"	7,13 €
AFREE45_1	Racor Barcelona aluminio estampado 45 rosca exterior 1"	16,16 €
AFREE45	Racor Barcelona aluminio estampado 45 rosca exterior 1½"	15,29 €
AFREE45_2	Racor Barcelona aluminio estampado 45 rosca exterior 2"	13,93 €
AFREEA45	Racor Barcelona aluminio estampado 45 rosca exterior 1½" antirrobo	18,76 €
AFREE70_1	Racor Barcelona aluminio estampado 70 rosca exterior 1½"	21,96 €
AFREE70_2	Racor Barcelona aluminio estampado 70 rosca exterior 2"	21,56 €
AFREE70	Racor Barcelona aluminio estampado 70 rosca exterior 2½"	20,89 €
AFREEA70	Racor Barcelona aluminio estampado 70 rosca exterior 1½" antirrobo	24,40 €
AFREE1003	Racor Barcelona aluminio estampado 100 rosca exterior 3½"	101,00 €
AFREE100	Racor Barcelona aluminio estampado 100 rosca exterior 4"	101,00 €

Racor Barcelona tapón



Referencia	Descripción	Precio
TPE25	Tapón Barcelona aluminio estampado 25	13,04 €
TPE45ES	Tapón Barcelona aluminio estampado 45	17,15 €
TPE70ES	Tapón Barcelona aluminio estampado 70	23,59 €
TPE100	Tapón Barcelona aluminio estampado 100	109,73 €

Racor Barcelona ligatura



Referencia	Descripción	Precio
MGA25ES	Pareja racor ligatura Barcelona aluminio estampado 25 para manguera 25mm	24,83 €
RPJALE45	Pareja racor ligatura Barcelona aluminio estampado 45 para manguera 45mm	22,01 €
AFE70	Pareja racor ligatura Barcelona aluminio estampado 70 para manguera 70mm	58,27 €
AFE100	Pareja racor ligatura Barcelona aluminio estampado 100 para manguera 100mm	249,78 €

Racor Barcelona reducción



Referencia	Descripción	Precio
RD4525E	Reducción Barcelona aluminio estampado 45 a 25	30,14 €
RD7045E	Reducción Barcelona aluminio estampado 70 a 45	45,51 €
RD10070E	Reducción Barcelona aluminio estampado 100 a 70	121,64 €

Racor Bombero latón



Referencia	Descripción	Precio
RL100RB	Racor Latón rosca Bombero de 100 a 3½"	67,15 €
RL100RB4	Racor Latón rosca Bombero de 100 a 4"	72,17 €

Racor Barcelona rosca interior



Referencia	Descripción	Precio
010000109	Racor Barcelona latón 45 rosca interior 1½"	18,65 €
010000110	Racor Barcelona latón 70 rosca interior 2"	23,84 €
010000111	Racor Barcelona latón 70 rosca interior 2½"	33,69 €

Racor Barcelona rosca exterior



Referencia	Descripción	Precio
010000104	Racor Barcelona latón 25 rosca 1"	15,16 €
010000105	Racor Barcelona latón 45 rosca exterior 1½"	18,65 €
010000106	Racor Barcelona latón 45 rosca exterior 2"	23,93 €
010000107	Racor Barcelona latón 70 rosca exterior 2½"	33,69 €

Racor Barcelona ligatura



Referencia	Descripción	Precio
010000103	Pareja racor ligatura Barcelona latón 25 para manguera 25 mm	32,15 €
010000101	Pareja racor ligatura Barcelona latón 45 para manguera 45 mm	36,15 €
010000102	Pareja racor ligatura Barcelona latón 45 para manguera 52 mm	39,02 €
010000153	Pareja racor ligatura Barcelona latón 70 para manguera 70 mm	68,49 €

Racor Barcelona reducción



Referencia	Descripción	Precio
RDLT7045	Reduccion Barcelona latón 70 a 45	44,23 €

Repuestos racores Barcelona

Junta plana



Referencia	Descripción	Precio
JPC25	Junta plana 25. Dimensiones: 20 x 30 x 3 mm	0,52 €
JP45	Junta plana 45. Dimensiones: 37 x 46 x 2 mm	1,46 €
JP70	Junta plana 70. Dimensiones: 63 x 76 x 2 mm	1,80 €

Junta racor



Referencia	Descripción	Precio
JPR25	Junta racor 25 UNE 23.400	0,71 €
JR45	Junta racor 45 UNE 23.400	1,16 €
JR70	Junta racor 70 UNE 23.400	1,72 €
JR100	Junta racor 100 UNE 23.400	3,25 €

Junta tórica



Referencia	Descripción	Precio
JT25	Junta tórica 25. Diámetro 28,18 x 3,5 mm	0,71 €
JT45	Junta tórica 45. Diámetro 38 x 3 mm	1,08 €
JT70	Junta tórica 70. Diámetro 57 x 3,5 mm	1,60 €
JT100	Junta tórica 100. Diámetro 89 x 4 mm	2,38 €

Racor Storz

Racor Storz rosca interior



Referencia	Descripción	Precio
RSTRI251"	Racor Storz aluminio DN25 rosca interior 1"	9,68 €
RSTRI5112	Racor Storz aluminio DN52 rosca interior 1½"	13,11 €
RSTRI522"	Racor Storz aluminio DN52 rosca interior 2"	12,35 €
RSTRI7112	Racor Storz aluminio DN75 rosca interior 1½"	12,25 €
RSTRI752"	Racor Storz aluminio DN75 rosca interior 2"	16,85 €
RSTRI7212	Racor Storz aluminio DN75 rosca interior 2½"	17,13 €
RSTRI1004	Racor Storz aluminio DN110 rosca interior 4"	79,49 €

Racor Storz rosca exterior



Referencia	Descripción	Precio
RSTRE251"	Racor Storz aluminio DN25 rosca exterior 1"	8,96 €
RSTRE5112	Racor Storz aluminio DN52 rosca exterior 1½"	13,11 €
RSTRE522"	Racor Storz aluminio DN52 rosca exterior 2"	9,93 €
RSTRE7112	Racor Storz aluminio DN75 rosca exterior 1½"	24,85 €
RSTRE752"	Racor Storz aluminio DN75 rosca exterior 2"	36,56 €
RSTRE7212	Racor Storz aluminio DN75 rosca exterior 2½"	23,09 €
RSTRE1003	Racor Storz aluminio DN110 rosca exterior 3"	42,89 €
RSTRE103/	Racor Storz aluminio DN110 rosca exterior 3½"	32,41 €
RSTRE1004	Racor Storz aluminio DN110 rosca exterior 4"	32,45 €

Racor Storz tapón



Referencia	Descripción	Precio
RSTTP25	Tapón Storz aluminio DN25	14,75 €
RSTTP52	Tapón Storz aluminio DN52	16,49 €
RSTTP75	Tapón Storz aluminio DN75	21,45 €
RSTTP110	Tapón Storz aluminio DN110	38,09 €

Racor Storz ligadura



Referencia	Descripción	Precio
RSTMG25	Pareja Racor ligadura Storz aluminio DN25 para manguera 25 mm	26,87 €
RSTMG45	Pareja Racor ligadura Storz aluminio DN52 para manguera 45 mm	41,79 €
RSTMG52	Pareja Racor ligadura Storz aluminio DN52 para manguera 52 mm	43,28 €
RSTMG70	Pareja Racor ligadura Storz aluminio DN75 para manguera 70 mm	58,18 €
RSTMG75	Pareja Racor ligadura Storz aluminio DN75 para manguera 75 mm	62,80 €
RSTMG100	Pareja Racor ligadura Storz aluminio DN110 para manguera 100 mm	163,85 €
RSTMG110	Pareja Racor ligadura Storz aluminio DN110 para manguera 110 mm	165,62 €

Racor Storz reducción



Referencia	Descripción	Precio
RDST5225	Reducción Storz aluminio 52 a 25	26,89 €
RDST7552	Reducción Storz aluminio 75 a 52	48,55 €
RDST11075	Reducción Storz aluminio 110 a 75	85,30 €

Racor Guillemín rosca interior



Referencia	Descripción	Precio
RGUI20RIS/C	Racor Guillemín aluminio sin cierre DN20 rosca interior 3/4"	9,22 €
RGUI40RIS/C	Racor Guillemín aluminio sin cierre DN40 rosca interior 1 1/2"	11,20 €
RGUI65RIS/C	Racor Guillemín aluminio sin cierre DN65 rosca interior 2 1/2"	19,25 €
RGUI100RIS/C	Racor Guillemín aluminio sin cierre DN100 rosca interior 4"	30,80 €
RGUI20RI	Racor Guillemín aluminio DN20 rosca interior 3/4". Con cierre.	16,89 €
RGUI40RI	Racor Guillemín aluminio DN40 rosca interior 1 1/2". Con cierre.	22,17 €
RGUI65RI	Racor Guillemín aluminio DN65 rosca interior 2 1/2". Con cierre.	38,97 €
RGUI100RI	Racor Guillemín aluminio DN100 rosca interior 4". Con cierre.	61,83 €

Racor Guillemín rosca exterior



Referencia	Descripción	Precio
RGUI20RES/C	Racor Guillemín aluminio sin cierre DN20 rosca exterior 3/4"	8,78 €
RGUI40RES/C	Racor Guillemín aluminio sin cierre DN40 rosca exterior 1 1/2"	10,67 €
RGUI65RES/C	Racor Guillemín aluminio sin cierre DN65 rosca exterior 2 1/2"	18,33 €
RGUI100RES/C	Racor Guillemín aluminio sin cierre DN100 rosca exterior 4"	29,33 €
RGUI20RE	Racor Guillemín aluminio DN20 rosca exterior 3/4". Con cierre.	16,09 €
RGUI40RE	Racor Guillemín aluminio DN40 rosca exterior 1 1/2". Con cierre.	21,11 €
RGUI65RE	Racor Guillemín aluminio DN65 rosca exterior 2 1/2". Con cierre.	37,11 €
RGUI100RE	Racor Guillemín aluminio DN100 rosca exterior 4". Con cierre.	58,89 €

Racor Guillemín tapón



Referencia	Descripción	Precio
TGUI20AL	Tapón Guillemín aluminio DN20. Con cierre.	10,53 €
TGUI40AL	Tapón Guillemín aluminio DN40. Con cierre.	12,80 €
TGUI65AL	Tapón Guillemín aluminio DN65. Con cierre.	22,00 €
TGUI100AL	Tapón Guillemín aluminio DN100. Con cierre.	35,20 €

Racor Guillemín ligadura



Referencia	Descripción	Precio
RGUI20M25	Pareja racor ligadura Guillemín aluminio DN20 para manguera 25 mm . Con cierre.	25,28 €
RGUI40M45	Pareja racor ligadura Guillemín aluminio DN40 para manguera 45 mm . Con cierre.	30,72 €
RGUI65M70	Pareja racor ligadura Guillemín aluminio DN65 para manguera 70 mm . Con cierre.	52,80 €
RGUI100M100	Pareja racor ligadura Guillemín aluminio DN100 para manguera 100 mm . Con cierre.	84,48 €

Racor Guillemín ligadura



Referencia	Descripción	Precio
RDGUI4020	Reducción Guillemín aluminio 40 a 20. Con cierre.	25,33 €
RDGUI6540	Reducción Guillemín aluminio 65 a 40. Con cierre.	36,00 €
RDGUI10065	Reducción Guillemín aluminio 100 a 65. Con cierre.	86,22 €

Racor Gost

Racor Gost rosca interior



Referencia	Descripción	Precio
GOST50RI2	Racor Gost aluminio DN50 rosca interior 2"	13,83 €
GOST80RI21/2	Racor Gost aluminio DN80 rosca interior 2½"	26,67 €
GOST125RI4"	Racor Gost aluminio DN125 rosca interior 4"	75,55 €

Racor Gost rosca exterior



Referencia	Descripción	Precio
GOST50RE2	Racor Gost aluminio DN50 rosca exterior 2"	13,33 €
GOST80RE21/2	Racor Gost aluminio DN80 rosca exterior 2½"	25,78 €
GOST125RE4"	Racor Gost aluminio DN125 rosca exterior 4"	73,33 €

Racor Gost tapón



Referencia	Descripción	Precio
GOST50TP	Tapón Gost aluminio DN50	15,55 €
GOST80TP	Tapón Gost aluminio DN80	36,67 €
GOST125TP	Tapón Gost aluminio DN125	75,55 €

Racor Gost ligadura



Referencia	Descripción	Precio
GOST50MG52	Pareja racor Gost aluminio DN50 para manguera 52 mm	28,89 €
GOST50MG45	Pareja racor Gost aluminio DN50 para manguera 45 mm	28,89 €
GOST80MG75	Pareja racor Gost aluminio DN80 para manguera 75 mm	80,00 €
GOST125MG100	Pareja racor Gost aluminio DN125 para manguera 100 mm	166,66 €

Racor Gost reducción







Referencia	Descripción	Precio
RDGOST80/50	Reducción Gost aluminio 80 a 50	72,44 €
RDGOST125/80	Reducción Gost aluminio 125 a 80	103,25 €

Racor John Morris (BSP)



Referencia	Descripción	Precio
RCHBS21/2H2	Racor John Morris instantáneo hembra 2½" a hembra 2"	A CONSULTAR
RCHBS21/2M2	Racor John Morris instantáneo hembra 2½" a macho 2"	A CONSULTAR
RCHBS21/2M21/2	Racor John Morris instantáneo hembra 2½" a macho 2½"	A CONSULTAR
RCHBS21/2H21/2	Racor John Morris instantáneo hembra 2½" a hembra 2½"	A CONSULTAR
RCMBS21/2H21/2	Racor John Morris instantáneo macho 2½" a hembra 2½"	A CONSULTAR
RCMBS21/2M21/2	Racor John Morris instantáneo macho 2½" a macho 2½"	A CONSULTAR
RCMBS21/H2	Racor John Morris instantáneo macho 2½" a hembra 2"	A CONSULTAR
RCMBS21/M2	Racor John Morris instantáneo macho 2½" a macho 2"	A CONSULTAR
RCMBS52	Racor John Morris instantáneo para manguera 52	A CONSULTAR
RCMBS64	Racor John Morris instantáneo para manguera 64	A CONSULTAR
TPBSM21/2	Tapón macho 2½" para racor John Morris instantáneo	A CONSULTAR
TPBSH21/2	Tapón hembra 2½" para racor John Morris instantáneo	A CONSULTAR

Lanza Variomatic DN 25

	Referencia	Descripción	Precio
	LZ19CSL	Lanza de ligatura para manguera de 19mm.	15,50 €
	LZ25CSL	Lanza de ligatura para manguera de 25mm.	15,94 €
	LZV25	Lanza Variomatic 25 mm rosca macho 1" (Racor Barcelona incluido)	22,36 €
	LZV25SR	Lanza Variomatic 25 mm rosca macho 1" (Racor Barcelona no incluido)	18,74 €
	LZV2510	Lanza Variomatic 25 mm rosca hembra 1" (Racor Barcelona incluido)	22,46 €
	LZV2510SR	Lanza Variomatic 25 mm rosca hembra 1" (Racor barcelona no incluido)	19,13 €
	LZV25CL	Lanza Variomatic 25 mm latón cromado (Racor Barcelona incluido)	70,30 €
	LZV25CLSR	Lanza Variomatic 25 mm latón cromado (Racor barcelona no incluido)	63,28 €
	LZAL25	Lanza Variomatic 25 mm aluminio anodizado (Racor Barcelona incluido)	27,09 €
	LZAL25SR	Lanza Variomatic 25 mm aluminio anodizado (Racor barcelona no incluido)	20,07 €
	LZAL1"	Lanza Variomatic 25 mm aluminio (Racor Barcelona incluido)	31,15 €
	LZAL1"SR	Lanza Variomatic 25 mm aluminio (Racor Barcelona no incluido)	24,15 €

Lanza Variomatic DN 45

	Referencia	Descripción	Precio
	LZV45	Lanza Variomatic 45mm rosca hembra 11/2" (Racor Barcelona incluido)	19,45 €
	LZV45SR	Lanza Variomatic 45mm rosca hembra 11/2" (Racor Barcelona no incluido)	11,76 €
	LZV45CL	Lanza Variomatic 45mm latón cromado (Racor Barcelona incluido)	72,30 €
	LZV45CLSR	Lanza Variomatic 45mm latón cromado (Racor Barcelona no incluido)	64,61 €
	LZAL45	Lanza Variomatic 45mm aluminio (Racor Barcelona incluido)	29,34 €
	LZAL45SR	Lanza Variomatic 45mm aluminio (Racor Barcelona no incluido)	21,65 €

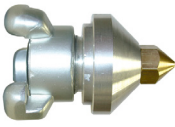

Desatascadores

	Referencia	Descripción	Precio
	DESTUB25	Desatascador de tubería. Para racor 1" hembra.	109,24 €

Lanza Variomatic DN 52

	Referencia	Descripción	Precio
	LZV52CL	Lanza Variomatic 52mm latón cromado hembra 2" (Racor Storz incluido)	86,54 €
	LZV52CLSR	Lanza Variomatic 52mm latón cromado hembra 2" (Racor Storz no incluido)	76,61 €

Lanza Variomatic DN 70

	Referencia	Descripción	Precio
	LZV70CL	Lanza Variomatic 70 mm latón cromado hembra 2½" (Racor Barcelona incluido)	126,35 €
	LZV70CLSR	Lanza Variomatic 70 mm latón cromado hembra 2½" (Racor Barcelona no incluido)	110,21 €
	LZAL70	Lanza Variomatic 70 mm aluminio (Racor Barcelona incluido)	55,73 €
	LZAL70SR	Lanza Variomatic 70 mm aluminio (Racor Barcelona no incluido)	39,59 €



Lanza Alemana

	Referencia	Descripción	Precio
	LZALEM25	Lanza Alemana 25 mm rosca interior 1" (Racor Barcelona incluido)	63,09 €
	LZALEM25SR	Lanza Alemana 25 mm rosca interior 1" (Racor Barcelona no incluido)	52,18 €
	LZALEM45	Lanza Alemana 45 mm rosca interior 1½" (Racor Barcelona incluido)	137,24 €
	LZALEM45SR	Lanza Alemana 45 mm rosca interior 1½" (Racor Barcelona no incluido)	125,29 €
	LZALEM70	Lanza Alemana 70 mm rosca interior 2½" (Racor Barcelona incluido)	189,36 €
	LZALEM70SR	Lanza Alemana 70 mm rosca interior 2½" (Racor Barcelona no incluido)	164,24 €



Lanza Pitón

	Referencia	Descripción	Precio
	PITON1	Lanza Pitón 1" Roca exterior 1" (Racor no incluido)	15,55 €
	PITON112	Lanza Pitón 2" Roca exterior 2" (Racor no incluido)	71,11 €



Lanza Gisavip

Referencia	Descripción	Precio
GISAVIP25	Lanza de alto rendimiento 25 mm caudal regulable (Racor Barcelona incluido)	1.101,33 €
GISAVIP25SR	Lanza de alto rendimiento 25 mm caudal regulable (Racor Barcelona no incluido)	1.094,33 €
 GISAVIP45	Lanza de alto rendimiento 45 mm caudal regulable (Racor Barcelona incluido)	1.194,66 €
GISAVIP45SR	Lanza de alto rendimiento 45 mm caudal regulable (Racor Barcelona no incluido)	1.201,66 €
GISAVIP70	Lanza de alto rendimiento 70 mm caudal regulable (Racor Barcelona incluido)	1.459,55 €
GISAVIP70SR	Lanza de alto rendimiento 70 mm caudal regulable (Racor Barcelona no incluido)	1.443,51 €
 GISAVIP45GOLD	Lanza de alto rendimiento acabado especial 45 mm. Caudal regulable.	1.543,88 €
GISAVIPFOAM	Acople para lanza Gisavip para espuma	917,77 €

Lanza Americana

Referencia	Descripción	Precio
 LZAM251"	Lanza americana 25 mm aluminio. Triple efecto con palanca. Rosca interior 1" (Racor Barcelona incluido)	169,11 €
LZAM251"SR	Lanza americana 25 mm aluminio. Triple efecto con palanca. Rosca interior 1" (Racor Barcelona no incluido)	177,77 €
 LZAM45112	Lanza americana 45 mm aluminio. Triple efecto con palanca. Rosca interior 1½" (Racor Barcelona incluido)	197,80 €
LZAM45112SR	Lanza americana 45 mm aluminio. Triple efecto con palanca. Rosca interior 1½" (Racor Barcelona no incluido)	190,80 €
LZAM52SR	Lanza americana 52 mm aluminio. Triple efecto con palanca. Rosca exterior 2" (Sin racor)	186,50 €

Lanza Gisafiber

Referencia	Descripción	Precio
 GISAFIBER25	Lanza profesional 25mm rosca hembra 1" (Racor Barcelona incluido)	348,20 €
GISAFIBER25SR	Lanza profesional 25mm rosca hembra 1" (Racor Barcelona no incluido)	341,20 €
 GISAFIBER45	Lanza profesional 45mm rosca hembra 1½" (Racor Barcelona incluido)	360,48 €
GISAFIBER45SR	Lanza profesional 45mm rosca hembra 1½" (Racor Barcelona no incluido)	353,48 €
 GISAFIBER70	Lanza profesional 70mm rosca hembra 2½" (Racor Barcelona incluido)	452,35 €
GISAFIBER70SR	Lanza profesional 70mm rosca hembra 2½" (Racor Barcelona no incluido)	409,30 €

Válvulas



Referencia	Descripción	Precio
VLE25	Válvula 25 de asiento. Latón estampado con roscas de 1". Entrada Hembra. Salida macho.	36,12 €
VLE45	Válvula 45 de asiento. Latón estampado con roscas de 1½". Entrada Hembra. Salida hembra 1½".	49,47 €
VLE52	Válvula 52 mm globo latón, sin toma manómetro. Entrada macho 2". Salida macho 2"	58,53 €
VLE52HH	Válvula 52 mm globo latón, sin toma manómetro. Entrada hembra 2". Salida hembra 2"	65,16 €
VLE70	Válvula asiento rosca hembra - hembra 2½"	127,95 €
VLE70MM	Válvula asiento rosca Macho - Macho 2½"	127,95 €
VLE25DESMH	Válvula 25 de esfera con desmultiplicador y rosca de 1" macho-hembra	28,34 €
VLE25DES	Válvula 25 de esfera con desmultiplicador y rosca de 1" hembra-hembra	28,34 €
VLE25MARMHTC	Válvula 25 de esfera con desmultiplicador y rosca de 1" macho-TC hembra.	37,15 €
VLE25BOLA	Válvula 25 de esfera latón cromado con maneta, rosca de 1" hembra - hembra	20,89 €
VLE25BOLAMH	Válvula 25 de esfera latón cromado con maneta, rosca de 1" macho - hembra	20,89 €
VLE25BOLAMHTC	Válvula 25 de esfera latón cromado con maneta, rosca de 1" macho - tuerca loca	29,31 €
VLE45BOLA	Válvula 45 de esfera latón cromado, sin toma manómetro. Rosca 1½" hembra - hembra	29,80 €
VLE45BOLAMHTC	Válvulas 45 de esfera latón cromado con toma manómetro. Hembra. Tuerca loca - Macho 1 ½"	29,80 €
VLE2BOLAHH	Válvula 50 mm latón cromado con palanca, sin toma manómetro. Rosca 2" hembra - hembra	45,68 €
VLE25MAR	Válvula 25 de esfera latón cromado, apertura mediante mariposa. Con salida para manómetro. Rosca de 1" hembra - hembra	20,89 €
VLE25MARMH	Válvula 25 de esfera latón cromado, apertura mediante mariposa. Con salida para manómetro. Rosca de 1" macho - hembra	20,89 €

Válvulas reductoras de presión



Referencia	Ø	Descripción	Precio
VLRDT1"	1"	Cuerpo de latón, acabado niquelado. Juntas EPDM perox. Extremos rosca gas H-H. Temp. Máx. 130°C. Pmax entrada 25 bar.	61,69 €
VLRDT11/4"	1 ¼"	Cuerpo de latón, acabado niquelado. Juntas EPDM perox. Extremos rosca gas H-H. Temp. Máx. 130°C. Pmax entrada 25 bar.	108,55 €
VLRDT11/2"	1 ½"	Cuerpo de latón, acabado niquelado. Juntas EPDM perox. Extremos rosca gas H-H. Temp. Máx. 130°C. Pmax entrada 25 bar.	135,18 €
VLRDT2"	2"	Cuerpo de latón, acabado niquelado. Juntas EPDM perox. Extremos rosca gas H-H. Temp. Máx. 130°C. Pmax entrada 25 bar.	159,43 €
VLRDT21/2"	2 ½"	Cuerpo de latón, acabado niquelado. Juntas EPDM perox. Extremos rosca gas H-H. Temp. Máx. 130°C. Pmax entrada 25 bar.	376,60 €
VLRDT3"	3"	Cuerpo de latón, acabado niquelado. Juntas EPDM perox. Extremos rosca gas H-H. Temp. Máx. 130°C. Pmax entrada 25 bar.	520,28 €
VLRDT4"	4"	Cuerpo de latón, acabado niquelado. Juntas EPDM perox. Extremos rosca gas H-H. Temp. Máx. 130°C. Pmax entrada 25 bar.	1.183,25 €



A CONSULTAR





GRUPOS DE PRESIÓN

Grupo de Incendios

Grupos a Presión contra incendios homologados por la CE



Bomba(s) Principal: impulsores en BRONCE
 Bomba jockey: impulsores en acero INOXIDABLE
 Bancada en acero tratado, con antivibratorios.
 Cuadro de maniobras sobre pupitre según normas.
 Control box.
 Bloque presostatos, manómetros con válvula desconectadora de presión.
 Válvula de seguridad por bomba.
 Colector general y colectores por bomba con valvulería.
 Acumulador de membrana de 25/50 litros.



CUADRO ELÉCTRICO EN CAJA ESTANCA IP55
 Dotados con todos los elementos y componentes exigidos por la Normativa, tanto para la(s) bomba(s) eléctricas como diésel.
 Selectores tres posiciones Manual – 0 – Automático.
 Equipo de nivel para activar la alarma.
 Temporizadores estrella-triángulo (más de 7,5 CV).
 Protección amperimétrica por motor.

VERSIONES:

Bomba principal + jockey.
 Bomba diésel + jockey.
 Bomba principal + Bomba diésel + jockey.
 2 o más bombas eléctricas + jockey.
 2 o más bombas diésel + jockey.

CONSULTAR:

Para mayores caudales y/o presiones (no tenemos limitación por arriba).
 Con motobombas diésel ó grupos electrógenos.
 Para grupos especiales, (agua no potable, de mar, hidrocarburos, alimenticias...).



DOCUMENTACIÓN (con cada equipo se adjunta):

Certificados de calidad, pruebas en fábrica, garantía y normativa empleada.
 N° de fabricación.
 Manuales de puesta en marcha e instalación.
 Esquema de montajes mecánico y eléctrico.

Grupos contra incendios sobre bancada, conforme a Norma UNE 23-500-90 totalmente terminados, mecánica y eléctricamente.

Se incluye:

- Certificados de homologación, de pruebas, de garantía y de conformidad
- Equipo de nivel (principal eléctrica y principal diésel)
- Depósito acumulador (hidroesfera) de 25l o 50l según modelo grupo

Grupos totalmente probados y regulados

Otros caudales, presiones y/o normativa (UNE 23-500-2012, CEPREVEN, UNE 12845, NFPA-20, etc...) A consultar.



Bomba eléctrica principal + Bomba eléctrica jockey UNE 23-500-90

CAUDAL (L/H)	PRESIÓN (Kg/Cm2)	ALTURA (m.c.a.)	BOMBA ELÉCTRICA PRINCIPAL			BOMBA ELÉCTRICA JOCKEY		Ø IMP.	Precio
			MODELO DE GRUPO	TIPO	CV	TIPO	CV		
12.000	4,0 a 5,0	40 a 50	MV49/M25/25H	MV409	4	MV250	2,5	2"	A CONSULTAR
	5,1 a 6,0	51 a 60	SB55/M25/25H	SB550	5,5	MV250	2,5	2"	A CONSULTAR
	6,1 a 7,0	61 a 70	SB75/M3/25H	SB750	7	MV300	3	2"	A CONSULTAR
	7,1 a 7,5	71 a 75	N40B/M3/25H	N40-250B	15	MV300	3	2½"	A CONSULTAR
	7,6 a 8,0	76 a 80	N35B/M4/50H	N32-250B	15	MV400	4	2½"	A CONSULTAR
	8,1 a 9,0	81 a 90	N45A/M4/50H	N40-250A	20	MV400	4	2½"	A CONSULTAR
18.000	4,9 a 5,5	49 a 55	N40A/M25/25H	N40-200A	10	MV250	2,5	2½"	A CONSULTAR
	5,6 a 6,6	56 a 66	N30C/M3/25H	N32-250C	12,5	MV300	3	2½"	A CONSULTAR
	6,7 a 7,3	67 a 73	N40B/M3/25H	N40-250B	15	MV300	3	2½"	A CONSULTAR
	7,4 a 8,8	74 a 88	N45A/M4/50H	N40-250A	20	MV400	4	2½"	A CONSULTAR
24.000	4,0 a 5,2	40 a 52	N40A/M25/25H	N40-200A	10	MV250	2,5	2½"	A CONSULTAR
	5,3 a 6,0	53 a 60	N30C/M25/25H	N32/250C	12,5	MV250	2,5	2½"	A CONSULTAR
	6,1 a 7,1	61 a 71	N40B/M3/25H	N40-250B	15	MV300	3	2½"	A CONSULTAR
	7,2 a 7,5	72 a 75	N35B/V3/25H	N32/250B	15	TV300	3	2½"	A CONSULTAR
36.000	7,6 a 8,7	76 a 87	N45A/M4/50H	N40-250A	20	MV400	4	2½"	A CONSULTAR
	5,0 a 6,5	50 a 65	N40B/M3/25H	N40-250B	15	MV300	3	2½"	A CONSULTAR
	6,6 a 7,2	66 a 72	N50C/M3/25H	N50-250C	20	MV300	3	2½"	A CONSULTAR
	7,3 a 8,3	73 a 83	N45A/M4/50H	N40-250A	20	MV400	4	2½"	A CONSULTAR
40.000	8,4 a 8,9	84 a 89	N50A/M4/50H	N50-250A	30	MV400	4	2½"	A CONSULTAR
	5,0 a 6,0	50 a 60	N40B/M25/25H	N40-250B	15	MV250	2,5	2½"	A CONSULTAR
	6,1 a 7,0	61 a 70	N50C/M3/25H	N50-250C	20	MV300	3	2½"	A CONSULTAR
	7,1 a 7,9	71 a 79	N50B/M4/50H	N50-250B	25	MV400	4	2½"	A CONSULTAR
60.000	8,0 a 8,8	80 a 88	N50A/M4/50H	N50-250A	30	MV400	4	2½"	A CONSULTAR
	5,0 a 6,3	50 a 63	N50C/M3/25H	N50-250C	20	MV300	3	3"	A CONSULTAR
	6,4 a 7,2	64 a 72	N50B/M3/25H	N50-250B	25	MV300	3	3"	A CONSULTAR
	7,3 a 8,1	73 a 81	N50A/M4/50H	N50-250A	30	NV400	4	3"	A CONSULTAR
80.000	4,5 a 5,2	45 a 52	N60A/M25/25H	N65-200A	30	MV250	2,5	3"	A CONSULTAR
	5,3 a 7,6	53 a 76	N65B/V3/25H	N65-250B	40	TV300	3	3"	A CONSULTAR
	7,7 a 8,3	77 a 83	N65A/M4/50H	N65/250A	50	MV400	4	3"	A CONSULTAR
120.000	6,0 a 6,8	60 a 68	E65/M3/25H	ELE65-26	50	MV300	3	4"	A CONSULTAR
	6,9 a 7,5	69 a 75	E66/V3/25H	ELE65-26	60	TV300	3	4"	A CONSULTAR
>120.000	7,6 a 9,0	76 a 90	E67/M4/50H	ELE65-26	75	MV400	4	4"	A CONSULTAR
>120.000	-	-	-	-	-	-	-	-	A CONSULTAR

Bomba eléctrica principal
+ Bomba eléctrica jockey UNE 23-500-90

CAUDAL (L/H)	PRESIÓN (Kg/Cm2)	ALTURA (m.c.a.)	MODELO DE GRUPO	BOMBA ELÉCTRICA PRINCIPAL		BOMBA ELÉCTRICA JOCKEY		DIESEL		Ø IMP.	Precio
				TIPO	CV	TIPO	CV	TIPO	CV		
12.000	4,0 a 5,0	40 a 50	MV49/M25/25H	MV409	4	MV250	2,5	EF186	10	21/2"	A CONSULTAR
	5,1 a 6,0	51 a 60	SB55/M25/25H	SB550	5,5	MV250	2,5	EF186	10	21/2"	A CONSULTAR
	6,1 a 7,0	61 a 70	SB75/M3/25H	SB750	7	MV300	3	EF186	10	21/2"	A CONSULTAR
	7,1 a 7,5	71 a 75	N40B/M3/25H	N40-250B	15	MV300	3	ND40-250B	16	3"	A CONSULTAR
	7,6 a 8,0	76 a 80	N35B/M4/50H	N32-250B	15	MV400	4	ND32-250B	16	3"	A CONSULTAR
	8,1 a 9,0	81 a 90	N45A/M4/50H	N40-250A	20	MV400	4	ND40-250A	20	3"	A CONSULTAR
18.000	4,9 a 5,5	49 a 55	N40A/M25/25H	N40-200A	10	MV250	2,5	ND40-200A	10	3"	A CONSULTAR
	5,6 a 6,6	56 a 66	N30C/M3/25H	N32-250C	12,5	MV300	3	ND32-250C	16	3"	A CONSULTAR
	6,7 a 7,3	67 a 73	N40B/M3/25H	N40-250B	15	MV300	3	ND40-250B	16	3"	A CONSULTAR
	7,4 a 8,8	74 a 88	N45A/M4/50H	N40-250A	20	MV400	4	ND40-250A	20	3"	A CONSULTAR
24.000	4,0 a 5,2	40 a 52	N40A/M25/25H	N40-200A	10	MV250	2,5	ND40-200A	10	3"	A CONSULTAR
	5,3 a 6,0	53 a 60	N30C/M25/25H	N32/250C	12,5	MV250	2,5	ND32-250C	16	3"	A CONSULTAR
	6,1 a 7,1	61 a 71	N40B/M3/25H	N40-250B	15	MV300	3	ND40-250B	16	3"	A CONSULTAR
	7,2 a 7,5	72 a 75	N35B/V3/25H	N32/250B	15	TV300	3	ND32-250B	16	3"	A CONSULTAR
	7,6 a 8,7	76 a 87	N45A/M4/50H	N40-250A	20	MV400	4	ND40-250A	20	3"	A CONSULTAR
36.000	5,0 a 6,5	50 a 65	N40B/M3/25H	N40-250B	15	MV300	3	ND40-250B	16	3"	A CONSULTAR
	6,6 a 7,2	66 a 72	N50C/M3/25H	N50-250C	20	MV300	3	ND50-250C	20	3"	A CONSULTAR
	7,3 a 8,3	73 a 83	N45A/M4/50H	N40-250A	20	MV400	4	ND40-250A	20	3"	A CONSULTAR
	8,4 a 8,9	84 a 89	N50A/M4/50H	N50-250A	30	MV400	4	ND50-250A	30	3"	A CONSULTAR
40.000	5,0 a 6,0	50 a 60	N40B/M25/25H	N40-250B	15	MV250	2,5	ND40-250B	16	3"	A CONSULTAR
	6,1 a 7,0	61 a 70	N50C/M3/25H	N50-250C	20	MV300	3	ND50-250C	20	3"	A CONSULTAR
	7,1 a 7,9	71 a 79	N50B/M4/50H	N50-250B	25	MV400	4	ND50-250B	27	3"	A CONSULTAR
	8,0 a 8,8	80 a 88	N50A/M4/50H	N50-250A	30	MV400	4	ND50-250A	30	3"	A CONSULTAR
60.000	5,0 a 6,3	50 a 63	N50C/M3/25H	N50-250C	20	MV300	3	ND50-250C	20	3"	A CONSULTAR
	6,4 a 7,2	64 a 72	N50B/M3/25H	N50-250B	25	MV300	3	ND50-250B	27	3"	A CONSULTAR
	7,3 a 8,1	73 a 81	N50A/M4/50H	N50-250A	30	NV400	4	ND50-250A	30	3"	A CONSULTAR
80.000	4,5 a 5,2	45 a 52	N60A/M25/25H	N65-200A	30	MV250	2,5	ND65-200A	30	4"	A CONSULTAR
	5,3 a 7,6	53 a 76	N65B/V3/25H	N65-250B	40	TV300	3	ND65-250B	40	4"	A CONSULTAR
	7,7 a 8,3	77 a 83	N65A/M4/50H	N65/250A	50	MV400	4	ND65-250A	60	4"	A CONSULTAR
120.000	6,0 a 6,8	60 a 68	E65/M3/25H	ELE65-26	50	MV300	3	ELD65-26	60	4"	A CONSULTAR
	6,9 a 7,5	69 a 75	E66/V3/25H	ELE65-26	60	TV300	3	ELD65-26	60	4"	A CONSULTAR
>120.000	-	-	-	-	-	-	-	-	-	-	A CONSULTAR



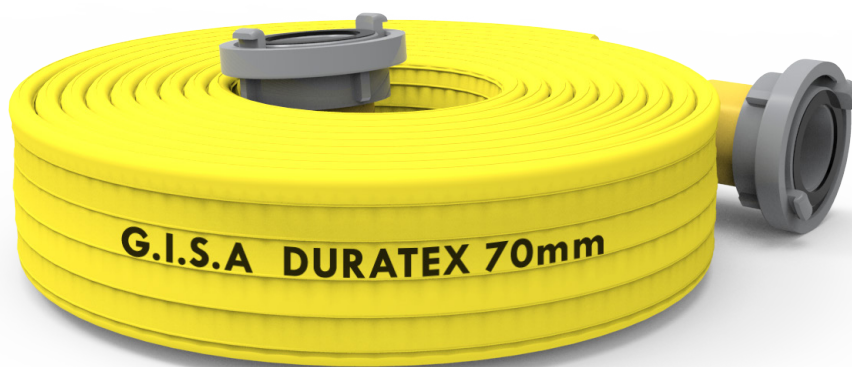

MANGUERAS



01. SATUR SEMIRRÍGIDA



UNE-EN 694:2001+A1:2008

Diámetros: 19, 25 y 33 mm.

Longitudes: 15, 20, 25, 30 y 60 m.

Acabados: Blanco y Rojo



Composición

- La *manguera SATUR semirrígida* está formada por dos capas:
- Una *capa interior* o machón fabricado en caucho sintético especialmente formulado.
- Una *capa exterior* tejida circularmente (evita defectos como nudos, hilos rotos, etc.), compuesta por:
 - Urdimbre: Hilos de poliéster de alta tenacidad.
 - Trama: Hilos de poliéster de alta tenacidad y monofilamento sintético.



Características

- Su reducido peso y diámetro exterior le convierten en una *manguera ligera*.
- Su gran flexibilidad, incluso a bajas temperaturas, le convierten en una *manguera muy fácil de usar*.
- Su pequeño radio de curvatura le convierte en una *manguera fácilmente enrollable*.
- El diseño del refuerzo textil con la trama de monofilamento le confiere una *gran resistencia a la presión*.



Aplicaciones

- Equipación de Bocas de Incendio.
- Vehículos de Incendio.
- Industria en general.

Características Técnicas

Diámetros normalizados	mm.	19	25	33
	pulgadas	¾"	1"	1¼"
Presión de rotura	Bar	105	90	80
Presión de prueba	Bar	24	24	14
Presión máx. de servicio	Bar	12	12	7
Peso por metro	gr./m.	165	210	265



Detalles de composición



Tejido compuesto por:

- *Urdimbre*: Hilos de poliéster de alta tenacidad.
- *Trama*: Hilos de poliéster de alta tenacidad y monofilamento sintético.



Machón fabricado en caucho sintético.

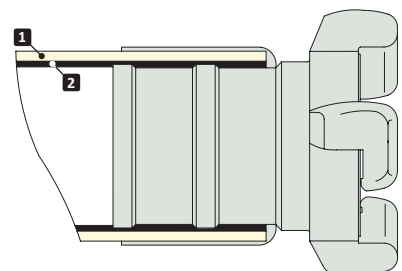

01. SATUR SEMIRRÍGIDA

DN	RACORADO	15 METROS		20 METROS	
		REFERENCIA	Precio	REFERENCIA	Precio
DN 25	RACOR BARCELONA	MGS2515RC	123,35 €	MGS2520RC	156,20 €
	CODO - HEMBRA 1"	MGS2515RCCH	123,35 €	MGS2520RCCH	156,20 €
	CODO - MACHO 1"	MGS2515RCCM	123,35 €	MGS2520RCCM	156,20 €
	HEMBRA 1" - HEMBRA 1"	MGS2515RCHH	123,35 €	MGS2520RCHH	156,20 €
	MACHO 1" - MACHO 1"	MGS2515RCMM	123,35 €	MGS2520RCMM	156,20 €
	MACHO 1" - HEMBRA 1"	MGS2515RCMH	123,35 €	MGS2520RCMH	156,20 €
DN 33	RACOR BARCELONA DN45	MGS3315RC45	152,08 €	MGS3320RC45	189,38 €
	CODO - MACHO 1½"	MGS3315RCCM	136,70 €	MGS3320RCCM	174,00 €
	MACHO 1½" - MACHO 1½"	MGS3315RCMM	136,70 €	MGS3320RCMM	174,00 €

DN	RACORADO	25 METROS		30 METROS	
		REFERENCIA	Precio	REFERENCIA	Precio
DN 25	RACOR BARCELONA	MGS2525RC	189,05 €	MGS2530RC	221,90 €
	CODO - HEMBRA 1"	MGS2525RCCH	189,05 €	MGS2530RCCH	221,90 €
	CODO - MACHO 1"	MGS2525RCCM	189,05 €	MGS2530RCCM	221,90 €
	HEMBRA 1" - HEMBRA 1"	MGS2525RCHH	189,05 €	MGS2530RCHH	221,90 €
	MACHO 1" - MACHO 1"	MGS2525RCMM	189,05 €	MGS2530RCMM	221,90 €
	MACHO 1" - HEMBRA 1"	MGS2525RCMH	189,05 €	MGS2530RCMH	221,90 €
DN 33	RACOR BARCELONA DN45	MGS3325RC45	226,68 €	MGS3330RC45	263,98 €
	CODO - MACHO 1½"	MGS3325RCCM	211,30 €	MGS3330RCCM	248,60 €
	MACHO 1½" - MACHO 1½"	MGS3325RCMM	211,30 €	MGS3330RCMM	248,60 €



02. SATUR PLANA



UNE-EN 14540:2006+A1 - ISO 9001:2008 MED 96/98 EC

Diámetros: 25, 33, 38, 45, 52, 65, 70, 75 y 100 mm.

Longitudes: 15, 20, 25, 30 y 60 m.

Acabados: Blanco y Rojo

Composición

La *manguera Satur plana* está formada por dos capas:

- Una *capa interior* o machón fabricado en caucho sintético especialmente formulado.
- Una *capa exterior* tejida circularmente (evita defectos como nudos, hilos rotos, etc,...), compuesta por hilos de poliéster de alta tenacidad tanto la trama, como la urdimbre.

Características

- Su reducido peso le convierte en una *manguera ligera*.
- Su gran flexibilidad, incluso a bajas temperaturas, le convierten en una *manguera muy fácil de usar y enrollar*.
- El diseño del *refuerzo textil le confiere una buena resistencia a la presión*, y un buen *aislante térmico*.
- El proceso de fabricación del machón interior asegura una pared interna completamente lisa, con lo que le convierte en una *manguera con mínima pérdida de caudal*.

Aplicaciones

- Equipación de Bocas de Incendio
- Vehículos de Incendio
- Seguridad Civil
- Fuerzas Armadas
- Industria en general

Características Técnicas

Ø Normalizados	mm.	25	33	38	45	52	65	70	75	100
	pulg.	1"	1¼"	1½"	1¾"	2"	2½"	2¾"	3"	4"
Presión de rotura	Bar.	65	60	55	50	50	45	45	40	38
Presión de prueba	Bar.	22,5	22,5	22,5	22,5	22,5	22,5	22,5	22,5	22,5
Presión máx. serv.	Bar.	15	15	15	15	15	15	15	15	15
Peso por metro	gr./m.	180	210	220	230	250	315	340	420	940

Detalles de composición

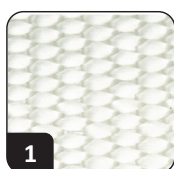

Tejido fabricado en hilos de poliéster de alta tenacidad.

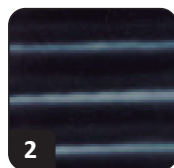

Machón fabricado en caucho sintético.

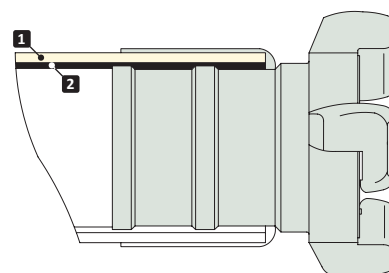

02. SATUR PLANA

	PRECIO POR METRO			15 METROS		20 METROS	
	DN	REFERENCIA	Precio	REFERENCIA	Precio	REFERENCIA	Precio
Sin Racorar	DN25	MG25	3,77 €	MG2515	56,55 €	MG2520	75,50 €
	DN38	MG38	4,11 €	MG3815	61,65 €	MG3820	82,20 €
	DN45	MG45	4,30 €	MG4515	64,50 €	MG4520	86,00 €
	DN52	MG52	4,65 €	MG5215	69,75 €	MG5220	93,00 €
	DN52 MARINA	MG52MED	5,17 €	MG5215MED	77,55 €	MG5220MED	103,40 €
	DN65	MG65	7,41 €	MG6515	111,15 €	MG6520	148,20 €
	DN70	MG70	6,72 €	MG7015	100,80 €	MG7020	134,40 €
	DN100	MG100	14,18 €	MG10015	212,70 €	MG10020	283,60 €
	Con Racor Barcelona Fundido	DN25	-	-	MG2515RC	81,39 €	MG2520RC
DN45		-	-	MG4515RC	80,51 €	MG4520RC	103,02 €
DN70		-	-	MG7015RC	140,45 €	MG7020RC	174,03 €
Con Racor Barcelona Estampado	DN25	-	-	MG2515RCE	85,05 €	MG2520RCE	103,88 €
	DN45	-	-	MG4515RCE	86,51 €	MG4520RCE	108,01 €
	DN70	-	-	MG7015RCE	159,07 €	MG7020RCE	192,67 €
	DN100	-	-	MG10015RCE	462,48 €	MG10020RCE	533,38 €
Con Racor Storz	DN25	-	-	MG2515ST	83,42 €	MG2520ST	102,27 €
	DN38	-	-	MG3815ST	95,21 €	MG3820ST	115,76 €
	DN45	-	-	MG4515ST	106,29 €	MG4520ST	127,79 €
	DN52	-	-	MG5215ST	113,03 €	MG5220ST	136,28 €
	DN65	-	-	MG6515ST	169,33 €	MG6520ST	206,38 €
	DN70	-	-	MG7015ST	158,98 €	MG7020ST	192,58 €
	DN100	-	-	MG10015ST	376,55 €	MG10020ST	447,45 €
Con Racor Guillemin	DN25	-	-	MG2515GUI	81,83 €	MG2520GUI	100,68 €
	DN45	-	-	MG4515GUI	95,22 €	MG4520GUI	116,72 €
	DN65	-	-	MG6515GUI	163,22 €	MG6520GUI	200,27 €
	DN70	-	-	MG7015GUI	153,60 €	MG7020GUI	187,20 €
	DN100	-	-	MG10015GUI	297,18 €	MG10020GUI	368,08 €

	25 METROS			30 METROS		60 METROS	
	DN	REFERENCIA	Precio	REFERENCIA	Precio	REFERENCIA	Precio
Sin Racorar	DN25	MG2525	94,25 €	MG2530	113,10 €	MG2560	226,20 €
	DN38	MG3825	102,75 €	MG3830	123,30 €	MG3860	246,60 €
	DN45	MG4525	107,50 €	MG4530	129,00 €	MG4560	258,00 €
	DN52	MG5225	116,25 €	MG5230	139,50 €	MG5260	279,00 €
	DN52 MARINA	-	-	-	-	-	-
	DN65	MG6525	185,25 €	MG6530	222,30 €	MG6560	444,60 €
	DN70	MG7025	168,00 €	MG7030	201,60 €	MG7060	403,20 €
	DN100	MG10025	354,50 €	MG10030	425,40 €	-	-
	Racor Barcelona Fundido	DN25	MG2525RC	119,07 €	MG2530RC	137,92 €	MG2560RC
DN45		MG4525RC	123,51 €	MG4530RC	145,01 €	MG4560RC	274,01 €
DN70		MG7025RC	207,61 €	MG7030RC	241,19 €	MG7060RC	442,92 €
Con Racor Barcelona Estampado	DN25	MG2525RCE	122,73 €	MG2530RCE	141,58 €	MG2560RCE	254,69 €
	DN45	MG4525RCE	129,51 €	MG4530RCE	151,01 €	MG4560RCE	280,01 €
	DN70	MG7025RCE	226,27 €	MG7030RCE	259,87 €	MG7060RCE	461,47 €
	DN100	MG10025RCE	604,28 €	MG10030RCE	675,18 €	-	-
Con Racor Storz	DN25	MG2525ST	121,12 €	MG2530ST	139,97 €	MG2560ST	253,07 €
	DN38	MG3825ST	136,31 €	MG3830ST	156,86 €	MG3860ST	280,16 €
	DN45	MG4525ST	149,29 €	MG4530ST	170,79 €	MG4560ST	299,79 €
	DN52	MG5225ST	159,53 €	MG5230ST	182,78 €	MG5260ST	322,28 €
	DN65	MG6525ST	243,43 €	MG6530ST	280,48 €	MG6560ST	502,78 €
	DN70	MG7025ST	226,18 €	MG7030ST	259,78 €	MG7060ST	461,38 €
	DN100	MG10025ST	518,35 €	MG10030ST	589,25 €	-	-
Con Racor Guillemin	DN25	MG2525GUI	119,53 €	MG2530GUI	138,38 €	MG2560GUI	265,94 €
	DN45	MG4525GUI	138,22 €	MG4530GUI	159,72 €	MG4560GUI	300,40 €
	DN65	MG6525GUI	237,32 €	MG6530GUI	274,37 €	MG6560GUI	418,00 €
	DN70	MG7025GUI	220,80 €	MG7030GUI	254,40 €	MG7060GUI	525,09 €
	DN100	MG10025GUI	438,98 €	MG10030GUI	509,88 €	-	-

MANGUERAS



03. LUNEX



BS6391 PREN 1924 - ISO 9001:2008 - UL 19

Diámetros: 25, 33, 38, 45, 52, 65, 70 y 75 mm.

Longitudes: 15, 20, 25, 30 y 60 m.

Acabados: Rojo y amarillo

Composición

La *manguera Lunex* está formada por tres capas;

- Una *capa interior* fabricada en caucho nitrílico.
- Una *capa intermedia* tejida circularmente (evita defectos como nudos, hilos rotos, etc,...) compuesta por:
 - Urdimbre: Hilos de poliéster de alta tenacidad.
 - Trama: Hilos de poliéster de alta tenacidad que es filtrada por los hilos de trama y urdimbre.
- Una *capa exterior* fabricada en el mismo caucho nitrílico.

Características

- Su diseño y peso le convierte en una *manguera fácil de enrollar, transportar y desplegar*.
- Su buena *flexibilidad*, incluso a bajas temperaturas, evita problemas de pérdidas de caudal y mejora el manejo de la manguera.
- Su alta adherencia entre capas confiere una *muy buena resistencia* al envejecimiento.
- El diseño de la capa interior le confiere una *reducida fricción (mínimas pérdidas de carga)*, y una *muy buena resistencia a la acción de productos químicos (aditivos, aceites, gasóleos,...)*.
- El diseño de la capa intermedia le confiere una *buena resistencia a la presión*.
- El diseño de la capa exterior le confiere una muy *buena resistencia a las altas temperaturas, abrasión, intemperie y rayos ultravioleta*.

Aplicaciones

- Ideal para Bomberos y Servicios Profesionales de industria
- Vehículos de Incendio
- Seguridad Civil, Aeropuertos
- Industria naval, Refinerías
- Seguridad pesada

Características Técnicas

Ø Normalizados	mm.	25	33	38	45	52	65	70	75
	pulg.	1"	1¼"	1½"	1¾"	2"	2½"	2¾"	3"
Presión de rotura	Bar.	90	80	75	60	60	50	50	50
Presión de prueba	Bar.	60	55	50	40	40	30	30	30
Presión máx. serv.	Bar.	45	25	25	20	20	15	15	15
Peso por metro	gr./m.	230	300	320	350	420	540	600	720

Detalles de composición



Capa externa fabricada en caucho sintético

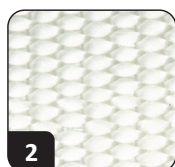

Tejido fabricado en hilos de poliéster de alta tenacidad.

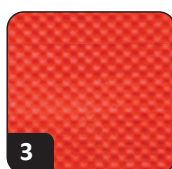

Capa interna fabricada en caucho nitrílico

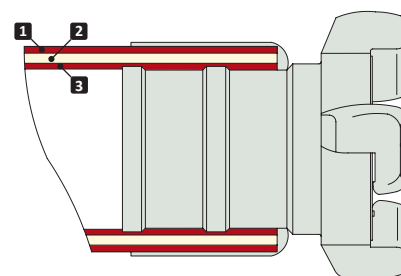

03. LUNEX

	PRECIO POR METRO			15 METROS		20 METROS	
	DN	REFERENCIA	Precio	REFERENCIA	PVP	REFERENCIA	Precio
Sin Racorar	DN25	MGLNX25	8,21 €	MGLNX2515	123,15 €	MGLNX2520	164,20 €
	DN25A	MGLNX25A	8,21 €	MGLNX2515A	123,15 €	MGLNX2520A	164,20 €
	DN38	MGLNX38	9,58 €	MGLNX3815	143,70 €	MGLNX3820	191,60 €
	DN45	MGLNX45	9,70 €	MGLNX4515	145,50 €	MGLNX4520	194,00 €
	DN45A	MGLNX45A	9,70 €	MGLNX4515A	145,50 €	MGLNX4520A	194,00 €
	DN52	MGLNX52	11,78 €	MGLNX5215	176,70 €	MGLNX5220	235,60 €
	DN65	MGLNX65	13,83 €	MGLNX6515	207,45 €	MGLNX6520	276,60 €
	DN70	MGLNX70	14,18 €	MGLNX7015	212,70 €	MGLNX7020	283,60 €
	DN70A	MGLNX70A	14,18 €	MGLX7015A	212,70 €	MGLNX7020A	283,60 €
	Con Racor Barcelona Estampado	DN25	-	-	MGLNX2515RCE	147,91 €	MGLNX2520RCE
DN45		-	-	MGLNX4515RCE	161,44 €	MGLNX4520RCE	209,92 €
DN70		-	-	MGLNX7015RCE	252,35 €	MGLNX7020RCE	323,23 €
Con Racor Storz	DN25	-	-	MGLNX2515ST	150,02 €	MGLNX2520ST	191,07 €
	DN38	-	-	MGLNX3815ST	177,26 €	MGLNX3820ST	225,16 €
	DN45	-	-	MGLNX4515ST	187,29 €	MGLNX4520ST	235,79 €
	DN52	-	-	MGLNX5215ST	219,98 €	MGLNX5220ST	278,88 €
	DN65	-	-	MGLNX6515ST	265,63 €	MGLNX6520ST	334,78 €
	DN70	-	-	MGLNX7015ST	270,88 €	MGLNX7020ST	341,78 €
Con Racor Guillemin	DN25	-	-	MGLNX2515GUI	148,43 €	MGLNX2520GUI	189,48 €
	DN45	-	-	MGLNX4515GUI	176,22 €	MGLNX4520GUI	224,72 €
	DN65	-	-	MGLNX6515GUI	259,52 €	MGLNX6520GUI	328,67 €
	DN70	-	-	MGLNX7015GUI	265,50 €	MGLNX7020GUI	336,40 €

	25 METROS			30 METROS		60 METROS	
	DN	REFERENCIA	Precio	REFERENCIA	Precio	REFERENCIA	Precio
Sin Racorar	DN25	MGLNX2525	205,25 €	MGLNX2530	246,30 €	MGLNX2560	492,60 €
	DN25A	MGLNX2525A	205,25 €	MGLNX2530A	246,30 €	MGLNX2560A	492,60 €
	DN38	MGLNX3825	239,50 €	MGLNX3830	287,40 €	MGLNX3860	574,80 €
	DN45	MGLNX4525	242,50 €	MGLNX4530	291,00 €	MGLNX4560	582,00 €
	DN45A	MGLNX4525A	242,50 €	MGLNX4530A	291,00 €	MGLNX4560A	582,00 €
	DN52	MGLNX5225	294,50 €	MGLNX5230	353,40 €	MGLNX5260	706,80 €
	DN65	MGLNX6525	345,75 €	MGLNX6530	414,90 €	MGLNX6560	829,80 €
	DN70	MGLNX7025	354,50 €	MGLNX7030	425,40 €	MGLNX7060	850,80 €
	DN70A	MGLNX7025A	354,50 €	MGLNX7030A	425,40 €	MGLNX7060A	850,80 €
	Con Racor Barcelona Estampado	DN25	MGLNX2525RCE	229,95 €	MGLNX2530RCE	271,02 €	MGLNX2560RCE
DN45		MGLNX4525RCE	258,38 €	MGLNX4530RCE	306,86 €	MGLNX4560RCE	604,01 €
DN70		MGLNX7025RCE	394,10 €	MGLNX7030RCE	464,98 €	MGLNX7060RCE	909,07 €
Con Racor Storz	DN25	MGLNX2525ST	232,12 €	MGLNX2530ST	273,17 €	MGLNX2560ST	519,47 €
	DN38	MGLNX3825ST	273,06 €	MGLNX3830ST	320,96 €	MGLNX3860ST	608,36 €
	DN45	MGLNX4525ST	284,29 €	MGLNX4530ST	332,79 €	MGLNX4560ST	623,79 €
	DN52	MGLNX5225ST	337,78 €	MGLNX5230ST	396,68 €	MGLNX5260ST	750,08 €
	DN65	MGLNX6525ST	403,93 €	MGLNX6530ST	473,08 €	MGLNX6560ST	887,98 €
	DN70	MGLNX7025ST	412,68 €	MGLNX7030ST	483,58 €	MGLNX7060ST	908,98 €
Con Racor Guillemin	DN25	MGLNX2525GUI	230,53 €	MGLNX2530GUI	271,58 €	MGLNX2560GUI	517,88 €
	DN45	MGLNX4525GUI	273,22 €	MGLNX4530GUI	321,72 €	MGLNX4560GUI	612,72 €
	DN65	MGLNX6525GUI	397,82 €	MGLNX6530GUI	466,97 €	MGLNX6560GUI	881,87 €
	DN70	MGLNX7025GUI	407,30 €	MGLNX7030GUI	478,20 €	MGLNX7060GUI	903,60 €



04. DURATEX



BS 6391 - PrEN1924 - ISO 9001:2008 - UL 19

Diámetros : 25, 33, 38, 45, 52, 65, 70 y 75 mm.

Longitudes: 15, 20, 25, 30 y 60 m.

Acabados: Amarillo

Composición

La *manguera Duratex* está formada por cuatro capas:

- Una *primera capa* fabricada en caucho nitrílico.
- Una *segunda capa* tejida circularmente (evita defectos como nudos, hilos rotos, etc...) compuesta por:
 - Urdimbre: Hilos de poliéster de alta tenacidad.
 - Trama: Hilos de poliéster de alta tenacidad.
- Una *tercera capa* fabricada en el mismo caucho nitrílico que la capa interna.
- Una *cuarta capa* fabricada en hypalón.

Características

- Su diseño y peso le convierte en una *manguera fácil de enrollar, transportar y desplegar*.
- Su buena *flexibilidad*, incluso a bajas temperaturas, evita problemas de pérdidas de caudal y mejora el manejo de la manguera.
- Su alta adherencia entre capas confiere una *muy buena resistencia al envejecimiento*.
- El diseño de la primera capa le confiere una *reducida fricción (mínimas pérdidas de carga), y una muy buena resistencia a la acción de productos químicos (aditivos, aceites, gasóleos,...)*.
- El diseño de la segunda capa le confiere una *buena resistencia a la presión*.
- El diseño de la tercera y cuarta capa le confiere una *mejor resistencia a las altas temperaturas, abrasión, intemperie y rayos ultravioleta* que el resto de modelos de mangueras contra incendios.

Aplicaciones

- Ideal para Bomberos y Servicios Profesionales de industria, Vehículos de Incendio, Seguridad Civil, Aeropuertos, Industria naval, Refinerías, Seguridad pesada

Características Técnicas

Ø Normalizados	mm.	25	33	38	45	52	65	70	75
	pulg.	1"	1¼"	1½"	1¾"	2"	2½"	2¾"	3"
Presión de rotura	Bar.	90	80	75	60	60	50	50	50
Presión de prueba	Bar.	60	55	50	40	40	30	30	30
Presión máx. serv.	Bar.	45	25	25	25	25	20	20	20
Peso por metro	gr./m.	250	320	340	375	450	570	650	770

Detalles de composición



1
Capa exterior fabricada en hypalón

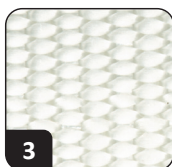

3
Tejido en hilos de nylon y poliéster de alta tenacidad

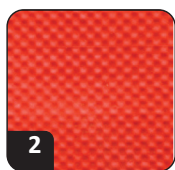

2
Capa interna fabricada en caucho sintético

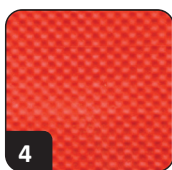

4
Capa interna fabricada en caucho sintético

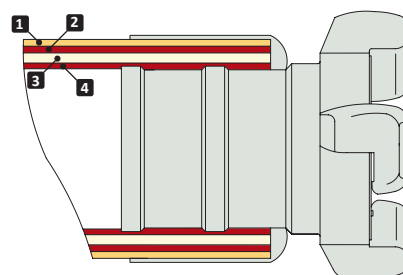

04. DURATEX

	PRECIO POR METRO			15 METROS		20 METROS	
	DN	REFERENCIA	Precio	REFERENCIA	Precio	REFERENCIA	Precio
Sin Racorar	DN25	MGDTX25	11,34 €	MGDTX2515	170,10 €	MGDTX2520	226,80 €
	DN38	MGDTX38	15,20 €	MGDTX3815	174,45 €	MGDTX3820	232,60 €
	DN45	MGDTX45	15,12 €	MGDTX4515	226,80 €	MGDTX4520	302,40 €
	DN52	MGDTX52	14,45 €	MGDTX5215	216,75 €	MGDTX5220	289,00 €
	DN65	MGDTX65	17,27 €	MGDTX6515	259,05 €	MGDTX6520	345,40 €
	DN70	MGDTX70	19,01 €	MGDTX7015	285,15 €	MGDTX7020	380,20 €
Con Racor Barcelona Estampado	DN25	-	-	MGDTX2515RCE	194,93 €	MGDTX2520RCE	251,63 €
	DN45	-	-	MGDTX4515RCE	248,81 €	MGDTX4520RCE	324,41 €
	DN70	-	-	MGDTX7015RCE	343,39 €	MGDTX7020RCE	438,43 €
Con Racor Storz	DN25	-	-	MGDTX2515ST	196,97 €	MGDTX2520ST	253,67 €
	DN38	-	-	MGDTX3815ST	208,01 €	MGDTX3820ST	266,16 €
	DN45	-	-	MGDTX4515ST	268,59 €	MGDTX4520ST	344,19 €
	DN52	-	-	MGDTX5215ST	260,03 €	MGDTX5220ST	332,28 €
	DN65	-	-	MGDTX6515ST	317,23 €	MGDTX6520ST	403,58 €
	DN70	-	-	MGDTX7015ST	343,33 €	MGDTX7020ST	438,38 €
Con Racor Guillemin	DN25	-	-	MGDTX2515GUI	195,38 €	MGDTX2520GUI	252,08 €
	DN45	-	-	MGDTX4515GUI	257,52 €	MGDTX4520GUI	333,12 €
	DN65	-	-	MGDTX6515GUI	311,12 €	MGDTX6520GUI	397,47 €
	DN70	-	-	MGDTX7015GUI	337,95 €	MGDTX7020GUI	433,00 €

	25 METROS			30 METROS		60 METROS	
	DN	REFERENCIA	Precio	REFERENCIA	Precio	REFERENCIA	Precio
Sin Racorar	DN25	MGDTX2525	283,50 €	MGDTX2530	340,20 €	MGDTX2560	680,40 €
	DN38	MGDTX3825	290,75 €	MGDTX3830	348,90 €	MGDTX3860	697,80 €
	DN45	MGDTX4525	378,00 €	MGDTX4530	453,60 €	MGDTX4560	907,20 €
	DN52	MGDTX5225	361,25 €	MGDTX5230	433,50 €	MGDTX5260	867,00 €
	DN65	MGDTX6525	431,75 €	MGDTX6530	518,10 €	MGDTX6560	1.036,20 €
	DN70	MGDTX7025	475,25 €	MGDTX7030	570,30 €	MGDTX7060	1.140,60 €
Con Racor Barcelona Estampado	DN25	MGDTX2525RCE	308,33 €	MGDTX2530RCE	365,03 €	MGDTX2560RCE	705,23 €
	DN45	MGDTX4525RCE	400,01 €	MGDTX4530RCE	475,61 €	MGDTX4560RCE	929,21 €
	DN70	MGDTX7025RCE	533,47 €	MGDTX7030RCE	628,51 €	MGDTX7060RCE	1.198,87 €
Con Racor Storz	DN25	MGDTX2525ST	310,37 €	MGDTX2530ST	367,07 €	MGDTX2560ST	707,27 €
	DN38	MGDTX3825ST	324,31 €	MGDTX3830ST	382,46 €	MGDTX3860ST	731,36 €
	DN45	MGDTX4525ST	419,79 €	MGDTX4530ST	495,39 €	MGDTX4560ST	948,99 €
	DN52	MGDTX5225ST	404,53 €	MGDTX5230ST	476,78 €	MGDTX5260ST	910,28 €
	DN65	MGDTX6525ST	489,93 €	MGDTX6530ST	576,28 €	MGDTX6560ST	1.094,38 €
	DN70	MGDTX7025ST	533,43 €	MGDTX7030ST	628,48 €	MGDTX7060ST	1.198,78 €
Con Racor Guillemin	DN25	MGDTX2525GUI	308,78 €	MGDTX2530GUI	365,48 €	MGDTX2560GUI	705,68 €
	DN45	MGDTX4525GUI	408,72 €	MGDTX4530GUI	484,32 €	MGDTX4560GUI	937,92 €
	DN65	MGDTX6525GUI	483,82 €	MGDTX6530GUI	570,17 €	MGDTX6560GUI	1.088,27 €
	DN70	MGDTX7025GUI	528,05 €	MGDTX7030GUI	623,10 €	MGDTX7060GUI	1.193,40 €



05. BLACK FLEX



BS6391 PREN 1924 - ISO 9001:2008 - UL19

Diámetros: 25, 33, 38, 45, 52, 65, 70 y 75 mm.

Longitudes: 15, 20, 25, 30 y 60 m.

Acabados: Negro



Composición

La *manguera Black flex* está formada por tres capas:

- Una *capa interior* fabricada en caucho nitrílico.
- Una *capa intermedia* tejida circularmente (evita defectos como nudos, hilos rotos, etc,...) compuesta por:
 - Urdimbre: Hilos de poliéster de alta tenacidad.
 - Trama: Hilos de poliéster de alta tenacidad.
- Una *capa exterior* fabricada en el mismo caucho nitrílico.



Características

- Su diseño y peso le convierte en una *manguera fácil de enrollar, transportar y desplegar*.
- Su buena *flexibilidad*, incluso a bajas temperaturas, evita problemas de pérdidas de caudal y mejora el manejo de la manguera.
- Su alta adherencia entre capas confiere una *muy buena resistencia* al envejecimiento.
- El diseño de la capa interior le confiere una *reducida fricción (mínimas pérdidas de carga), y una muy buena resistencia a la acción de productos químicos (aditivos, aceites, gasóleos,...)*.
- El diseño de la capa intermedia le confiere una *buena resistencia a la presión*.
- El diseño de la capa exterior le confiere una *muy buena resistencia a las altas temperaturas, abrasión, intemperie y rayos ultravioleta*.



Aplicaciones

- Ideal para Bomberos y Servicios Profesionales de industria, Vehículos de Incendio, Seguridad Civil, Aeropuertos, Industria naval, Refinerías, Seguridad pesada.

Características Técnicas

Ø Normalizados	mm.	25	33	38	45	52	65	70	75
	pulg.	1"	1¼"	1½"	1¾"	2"	2½"	2¾"	3"
Presión de rotura	Bar.	85	80	75	60	60	50	50	50
Presión de prueba	Bar.	60	55	50	40	40	30	30	30
Presión máx. serv.	Bar.	30	25	25	20	20	15	15	15
Peso por metro	gr./m.	230	300	320	350	420	540	600	720



Detalles de composición



1
Capa externa fabricada en caucho sintético



3
Capa interna fabricada en caucho nitrílico

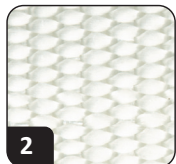

2
Tejido fabricado en hilos de poliéster de alta tenacidad.

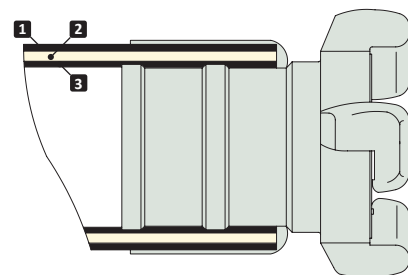

05. BLACK FLEX

	DN	PRECIO POR METRO		15 METROS		20 METROS	
		REFERENCIA	Precio	REFERENCIA	Precio	REFERENCIA	Precio
Sin Racorar	DN25	MGBFX25	7,96 €	MGBFX2515	119,46 €	MGBFX2520	159,27 €
	DN38	MGBFX38	9,29 €	MGBFX3815	139,39 €	MGBFX3820	185,85 €
	DN45	MGBFX45	9,41 €	MGBFX4515	141,14 €	MGBFX4520	188,18 €
	DN52	MGBFX52	11,43 €	MGBFX5215	171,40 €	MGBFX5220	228,53 €
	DN65	MGBFX65	13,42 €	MGBFX6515	201,23 €	MGBFX6520	268,30 €
	DN70	MGBFX70	13,75 €	MGBFX7015	206,32 €	MGBFX7020	275,09 €
Con Racor Barcelona Estampado	DN25	-	-	MGBFX2515RCE	143,47 €	MGBFX2520RCE	183,25 €
	DN45	-	-	MGBFX4515RCE	156,60 €	MGBFX4520RCE	203,62 €
	DN70	-	-	MGBFX7015RCE	244,78 €	MGBFX7020RCE	313,53 €
Con Racor Storz	DN25	-	-	MGBFX2515ST	145,52 €	MGBFX2520ST	185,34 €
	DN38	-	-	MGBFX3815ST	171,94 €	MGBFX3820ST	218,41 €
	DN45	-	-	MGBFX4515ST	181,67 €	MGBFX4520ST	228,72 €
	DN52	-	-	MGBFX5215ST	213,38 €	MGBFX5220ST	270,51 €
	DN65	-	-	MGBFX6515ST	257,66 €	MGBFX6520ST	324,74 €
	DN70	-	-	MGBFX7015ST	262,75 €	MGBFX7020ST	331,53 €
Con Racor Guillemin	DN25	-	-	MGBFX2515GUI	143,98 €	MGBFX2520GUI	183,80 €
	DN45	-	-	MGBFX4515GUI	170,93 €	MGBFX4520GUI	217,98 €
	DN65	-	-	MGBFX6515GUI	251,73 €	MGBFX6520GUI	318,81 €
	DN70	-	-	MGBFX7015GUI	257,54 €	MGBFX7020GUI	326,31 €

	DN	25 METROS		30 METROS		60 METROS	
		REFERENCIA	Precio	REFERENCIA	Precio	REFERENCIA	Precio
Sin Racorar	DN25	MGBFX2525	199,09 €	MGBFX2530	238,91 €	MGBFX2560	477,82 €
	DN38	MGBFX3825	232,32 €	MGBFX3830	278,78 €	MGBFX3860	557,56 €
	DN45	MGBFX4525	235,23 €	MGBFX4530	282,27 €	MGBFX4560	564,54 €
	DN52	MGBFX5225	285,67 €	MGBFX5230	342,80 €	MGBFX5260	685,60 €
	DN65	MGBFX6525	335,38 €	MGBFX6530	402,45 €	MGBFX6560	804,91 €
	DN70	MGBFX7025	343,87 €	MGBFX7030	412,64 €	MGBFX7060	825,28 €
Con Racor Barcelona Estampado	DN25	MGBFX2525RCE	223,05 €	MGBFX2530RCE	262,89 €	MGBFX2560RCE	501,91 €
	DN45	MGBFX4525RCE	250,63 €	MGBFX4530RCE	297,65 €	MGBFX4560RCE	585,89 €
	DN70	MGBFX7025RCE	382,28 €	MGBFX7030RCE	451,03 €	MGBFX7060RCE	881,80 €
Con Racor Storz	DN25	MGBFX2525ST	225,16 €	MGBFX2530ST	264,97 €	MGBFX2560ST	503,89 €
	DN38	MGBFX3825ST	264,87 €	MGBFX3830ST	311,33 €	MGBFX3860ST	590,11 €
	DN45	MGBFX4525ST	275,76 €	MGBFX4530ST	322,81 €	MGBFX4560ST	605,08 €
	DN52	MGBFX5225ST	327,65 €	MGBFX5230ST	384,78 €	MGBFX5260ST	727,58 €
	DN65	MGBFX6525ST	391,81 €	MGBFX6530ST	458,89 €	MGBFX6560ST	861,34 €
	DN70	MGBFX7025ST	400,30 €	MGBFX7030ST	469,07 €	MGBFX7060ST	881,71 €
Con Racor Guillemin	DN25	MGBFX2525GUI	223,61 €	MGBFX2530GUI	263,43 €	MGBFX2560GUI	502,34 €
	DN45	MGBFX4525GUI	265,02 €	MGBFX4530GUI	312,07 €	MGBFX4560GUI	594,34 €
	DN65	MGBFX6525GUI	385,89 €	MGBFX6530GUI	452,96 €	MGBFX6560GUI	855,41 €
	DN70	MGBFX7025GUI	395,08 €	MGBFX7030GUI	463,85 €	MGBFX7060GUI	876,49 €





EXTINTORES



EXTINTORES



BILI 2



BILI 5



Descripción: El extintor de CO₂ es aquél cuyo agente extintor está constituido por este gas, en estado líquido, proyectado en forma sólida la llamada “nieve carbónica”. Forma de extinción: Por enfriamiento y sofocación.

Características

	BILI 2	BILI 5
Agente extintor	CO ₂	CO ₂
Carga agente extintor	1,90 a 2kg	4,75 a 5kg
Eficacia	34B	89B
Tiempo de funcionamiento	7s	12,5s
Temperaturas de servicio	-20°C a +60°C	-20°C a +60°C
Presión de prueba	250Bar	250Bar
Presión de rotura	520Bar	510Bar
Presión dispositivo de seguridad	190Bar	190Bar

Composición

	BILI 2	BILI 5
Botella	Tubo de acero 34CrMo4 aleado estirado sin soldadura	Tubo de acero 34CrMo4 aleado estirado sin soldadura
Válvula	Latón – Acero - Caucho	Latón – Acero - Caucho
Tubo sonda	Aluminio	Aluminio
Manguera	Caucho y tela de poliéster de alta tenacidad	Caucho y tela de poliéster de alta tenacidad
Difusor manguera	Polipropileno - Latón	Polipropileno - Latón
Espesor mínimo de pared	2,38mm	2,78mm



Extintores CO₂

BILI 2



Referencia	Descripción	Eficacia	Precio /Ud
BILI2	Extintor portátil de incendios de CO ₂ de 2 Kg.	34 B	56,79 €

BILI 5



Referencia	Descripción	Eficacia	Precio /Ud
BILI5	Extintor portátil de incendios de CO ₂ de 5 Kg.	89 B	91,35 €

BILI 10



Referencia	Descripción	Eficacia	Precio /Ud
BILI10	Extintor móvil de incendios de CO ₂ de 10 Kg. Válvula de palanca. Carro NO incluido.	89 B	177,77 €
CPBILI10BO	Extintor móvil de incendios de CO ₂ de 10 Kg. Válvula de palanca. Carro incluido.	89 B	259,26 €



Referencia	Descripción	Eficacia	Precio /Ud
CPBILI2BO	Dos extintores de incendios de CO ₂ de 10 Kg. Válvula de palanca. Carro incluido.	89 B	456,79 €



EJEEXTINTOR

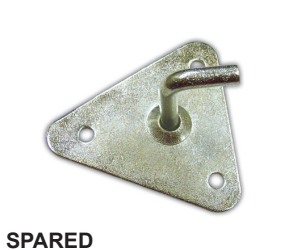

SPARED



TROMPA5



VASOEXT2



JST-2018

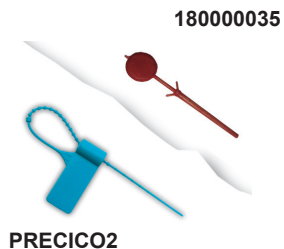

PRECICO2

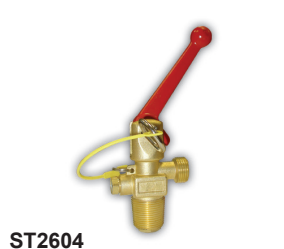

ST2604

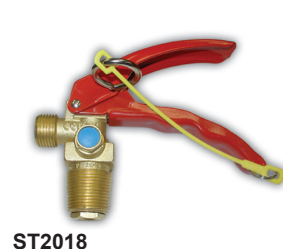

ST2018

Referencia	Descripción	Precio
050000296	Junta goma pisoncillo	0,37 €
CAR1BO10	Carro portabotellas para un extintor de CO ₂ de 7/10 Kg.	96,83 €
CAR2BO10	Carro portabotellas para dos extintores de CO ₂ de 10 Kg.	111,73 €
DIS190	Disco de ruptura para válvula de extintor de CO ₂ tarado en 190 Bares	1,95 €
EJEEXTINTOR	Eje de la válvula del extintor de CO ₂	2,47 €
JST-2018	Junta plana para vaso extintor y trompa	0,32 €
PASADCO2	Conjunto pasador para extintor de CO ₂ de 2, 5, 7 y 10 Kg.	0,27 €
PRECICO2	Precinto de seguridad para válvula de extintor de CO ₂	0,21 €
SPARED2	Soporte de pared para extintor de CO ₂ de 2 Kg.	2,97 €
SPARED5	Soporte de pared para extintor de CO ₂ de 5 Kg.	2,97 €
ST-2018	Válvula manual para extintores de CO ₂ de 2, 5, 7 y 10 Kg.	26,94 €
ST-2604	Válvula de palanca para extintores de CO ₂ de 10 Kg.	42,45 €
TROMPA10	Trompa con manguera para extintor de CO ₂ de 10 Kg.	27,30 €
TROMPA5	Trompa con manguera para extintor de CO ₂ de 5 Kg.	21,01 €
TROMPA7	Trompa con manguera para extintor de CO ₂ de 7 Kg.	27,30 €
TUBOAL10	Tubo de aluminio para extintor de CO ₂ de 10 Kg.	4,06 €
TUBOAL2	Tubo de aluminio para extintor de CO ₂ de 2 Kg.	3,10 €
TUBOAL5	Tubo de aluminio para extintor de CO ₂ de 5 Kg.	3,10 €
TUBOAL7	Tubo de aluminio para extintor de CO ₂ de 7 Kg.	3,72 €
VASOEXT2	Vaso para extintor de CO ₂ de 2 Kg.	7,44 €
180000035	Precinto de seguridad	0,15 €



BILI 6



Descripción: El extintor de polvo ABC es aquél cuyo agente extintor se encuentra en estado pulverulento y es proyectado mediante la presión proporcionada por un agente impulsor.

Forma de extinción: Por acción sobre las reacciones en cadena.



Características

	BILI 6
Agente extintor	Polvo ABC 30%
Carga agente extintor	5,880 a 6,120kg
Agente impulsor	N ₂ seco
Eficacia	27A-183B
Tiempo de funcionamiento	16,5s
Temperaturas de servicio	-20°C a +60°C
Apto para clases de fuego	A , B , C
Presión máxima de trabajo a 60°C	17Bar
Presión de rotura	100Bar



Composición

	BILI 6
Botella	Acero laminado en frío DC04 según EN10130. Pintura en polvo poliéster RAL3000
Válvula	Latón
Tubo sonda	PVC
Manguera	PVC y tejido intermedio de poliéster
Difusor manguera	Polipropileno
Espesor mínimo de pared	1,5 mm

PI-1



Referencia	Descripción	Eficacia	Precio /Ud
PI-1	Extintor de incendios portátil de POLVO ABC de 1 Kg. Soporte incluido	5A - 21B	23,45 €

PI-2



Referencia	Descripción	Eficacia	Precio /Ud
PI-2	Extintor de incendios portátil de POLVO ABC de 2 Kg. Soporte incluido	8A - 55B	25,92 €

PI-3



Referencia	Descripción	Eficacia	Precio /Ud
PI-3	Extintor de incendios portátil de POLVO ABC de 3 Kg.	13A - 55B	28,39 €

PI-4



Referencia	Descripción	Eficacia	Precio /Ud
PI-4	Extintor de incendios portátil de POLVO ABC de 4 Kg.	21A - 113B	33,33 €

BILI 6



Referencia	Descripción	Eficacia	Precio /Ud
BILI6-27A	Extintor de incendios portátil de POLVO ABC de 6 Kg.	27A - 183B	34,44 €
BILI6-34A	Extintor de incendios portátil de POLVO ABC de 6 Kg.	34A - 233B	39,13 €

BILI 9



Referencia	Descripción	Eficacia	Precio /Ud
BILI9	Extintor de incendios portátil de POLVO ABC de 9 Kg.	34A - 144B	44,44 €
BILI9-34A	Extintor de incendios portátil de POLVO ABC de 9 Kg.	34A - 233B	48,14 €

PI-12



Referencia	Descripción	Eficacia	Precio /Ud
PI-12	Extintor de incendios portátil de POLVO ABC de 12 Kg.	43A - 233B	66,66 €



Extintores Polvo ABC

CARRO 25



Referencia	Descripción	Eficacia	Precio /Ud
PI-25	Extintor de incendios móvil de POLVO ABC de 25 Kg.	----	202,47 €

CARRO 50



Referencia	Descripción	Eficacia	Precio /Ud
PI-50	Extintor de incendios móvil de POLVO ABC de 50 Kg.	----	283,95 €

PI-6ª



Referencia	Descripción	Eficacia	Precio /Ud
PI-6ª	Extintor de incendios automático de POLVO ABC de 6 Kg.	----	78,39 €

PI-9ª



Referencia	Descripción	Eficacia	Precio /Ud
PI-9ª	Extintor de incendios automático de POLVO ABC de 9 Kg.	----	85,18 €

Extintores de agua más aditivo AFFF

PI-6H



Referencia	Descripción	Eficacia	Precio /Ud
PI-6H	Extintor portátil de 6 l. de agua + aditivo AFFF	----	51,86 €

Referencia	Descripción	Eficacia	Precio /Ud
PI-9H	Extintor portátil de 9 l. de agua + aditivo AFFF	----	60,00 €

Referencia	Descripción	Eficacia	Precio /Ud
PI-25H	Extintor portátil de 25 l. de agua + aditivo AFFF	----	A CONSULTAR €

Referencia	Descripción	Eficacia	Precio /Ud
PI-50H	Extintor portátil de 50 l. de agua + aditivo AFFF	----	A CONSULTAR €

Extintor de 1 Kg. Polvo ABC

Referencia	Descripción	Precio
180000321	Maneta superior	1,07 €
180000322	Maneta inferior	1,07 €
180000015	Anilla de seguridad	0,23 €
180000035	Precinto de seguridad	0,15 €
180000316	Conjunto maneta	2,52 €
180000103	Remache semitubular	0,15 €
180000104	Aranlock sin tapa	0,11 €
180000320	Válvula	7,34 €
180000060	Conjunto válvula	10,11 €
180000050	Junta Hytrel	0,27 €
180000311	Tubo sonda	0,62 €
180000010	Manómetro	4,07 €
180000337	Soporte de Plástico	2,43 €
180000319	Kg. polvo ABC	2,54 €

Extintor de 2 Kg. Polvo ABC

Referencia	Descripción	Precio
180000101	Maneta superior	1,09 €
180000102	Maneta inferior	1,09 €
180000015	Anilla de seguridad	0,23 €
180000035	Precinto de seguridad	0,15 €
180000100	Conjunto maneta	2,56 €
180000103	Remache semitubular	0,15 €
180000104	Aranlock sin tapa	0,11 €
180000320	Válvula	7,34 €
180000060	Conjunto válvula	10,11 €
180000050	Junta Hytrel	0,27 €
180000312	Tubo sonda	0,64 €
180000010	Manómetro	4,07 €
180000005	Soporte de pared	0,42 €
180000013	Culote	1,24 €
180000319	Kg. polvo ABC	2,54 €

Extintor de 3 Kg. Polvo ABC

Referencia	Descripción	Precio
180000101	Maneta superior	1,09 €
180000102	Maneta inferior	1,09 €
180000015	Anilla de seguridad	0,23 €
180000035	Precinto de seguridad	0,15 €
180000100	Conjunto maneta	2,56 €
180000103	Remache semitubular	0,15 €
180000104	Aranlock sin tapa	0,11 €
180000047	Válvula	8,09 €
180000062	Conjunto válvula	10,90 €
180000050	Junta Hytrel	0,27 €
180000318	Tubo sonda	0,70 €
180000010	Manómetro	4,07 €
180000005	Soporte de pared	0,42 €
180000013	Culote	1,24 €
180000319	Kg. polvo ABC	2,54 €

Extintor de 4 Kg. Polvo ABC

Referencia	Descripción	Precio
180000201	Maneta superior	1,24 €
180000202	Maneta inferior	1,24 €
180000016	Anilla de seguridad	0,23 €
180000035	Precinto de seguridad	0,15 €
180000200	Conjunto maneta	2,85 €
180000203	Remache semitubular	0,15 €
180000204	Aranlock sin tapa	0,11 €
180000048	Válvula	10,16 €
180000063	Conjunto válvula	13,26 €
180000050	Junta Hytrel	0,27 €
180000305	Tubo sonda	0,72 €
180000010	Manómetro	4,07 €
180000057	Manguera	3,29 €
180000005	Soporte de pared	0,42 €
180000012	Culote	1,49 €
180000319	Kg. polvo ABC	2,54 €

Repuestos extintores Polvo ABC

Extintor de 6 Kg. Polvo ABC

Referencia	Descripción	Precio
180000201	Maneta superior	1,24 €
180000202	Maneta inferior	1,24 €
180000016	Anilla de seguridad	0,23 €
180000035	Precinto de seguridad	0,15 €
180000200	Conjunto maneta	2,85 €
180000203	Remache semitubular	0,15 €
180000204	Aranlock sin tapa	0,11 €
180000048	Válvula	10,16 €
180000063	Conjunto válvula	13,26 €
180000050	Junta Hytrel	0,27 €
180000019	Tubo sonda	0,86 €
180000010	Manómetro	4,07 €
180000045	Manguera	3,93 €
180000005	Soporte de pared	0,42 €
180000012	Culote	1,49 €
180000319	Kg. polvo ABC	2,54 €

Extintor de 9 Kg. Polvo ABC

Referencia	Descripción	Precio
180000201	Maneta superior	1,24 €
180000202	Maneta inferior	1,24 €
180000016	Anilla de seguridad	0,23 €
180000035	Precinto de seguridad	0,15 €
180000200	Conjunto maneta	2,85 €
180000203	Remache semitubular	0,15 €
180000204	Aranlock sin tapa	0,11 €
180000048	Válvula	10,16 €
180000063	Conjunto válvula	13,26 €
180000050	Junta Hytrel	0,27 €
180000020	Tubo sonda	1,03 €
180000010	Manómetro	4,07 €
180000046	Manguera	4,27 €
180000005	Soporte de pared	0,42 €
180000011	Culote	1,72 €
180000319	Kg. polvo ABC	2,54 €

Extintor de 12 Kg. Polvo ABC

Referencia	Descripción	Precio
180000201	Maneta superior	1,24 €
180000202	Maneta inferior	1,24 €
180000016	Anilla de seguridad	0,23 €
180000035	Precinto de seguridad	0,15 €
180000200	Conjunto maneta	2,85 €
180000203	Remache semitubular	0,15 €
180000204	Aranlock sin tapa	0,11 €
180000048	Válvula	10,16 €
180000063	Conjunto válvula	13,26 €
180000050	Junta Hytrel	0,27 €
180000304	Tubo sonda	1,09 €
180000010	Manómetro	4,07 €
180000046	Manguera	4,27 €
180000005	Soporte de pared	0,42 €
180000310	Culote	1,91 €
180000319	Kg. polvo ABC	2,54 €



Extintor automático 6 / 9 Kg. Polvo ABC

Referencia	Descripción	Precio
180000321	Maneta superior	1,07 €
180000322	Maneta inferior	1,07 €
180000015	Anilla de seguridad	0,23 €
180000035	Precinto de seguridad	0,15 €
180000316	Conjunto maneta	2,52 €
180000103	Remache semitubular	0,15 €
180000104	Aranlock sin tapa	0,11 €
180000320	Válvula	7,34 €
180000060	Conjunto válvula	10,11 €
180000050	Junta Hytrel	0,27 €
180000312	Tubo sonda	0,64 €
ZSTZ15	Sprinkler	5,58 €
180000010	Manómetro	4,07 €
180000319	Kg. polvo ABC	2,54 €

Extintor móvil 25 Kg. Polvo ABC

Referencia	Descripción	Precio
180000201	Maneta superior	1,24 €
180000202	Maneta inferior	1,24 €
180000016	Anilla de seguridad	0,23 €
180000035	Precinto de seguridad	0,15 €
180000200	Conjunto maneta	2,85 €
180000203	Remache semitubular	0,15 €
180000204	Aranlock sin tapa	0,11 €
180000048	Válvula	10,16 €
180000063	Conjunto válvula	13,26 €
180000050	Junta Hytrel	0,27 €
180000227	Tubo sonda	1,41 €
180000010	Manómetro	4,07 €
180000308	Manguera	4,97 €
070000505	Rueda	9,78 €
070000506	Cubreeje	1,70 €
180000319	Kg. polvo ABC	2,54 €

Extintor móvil 50 Kg. Polvo ABC

Referencia	Descripción	Precio
180000219	Válvula de palanca	25,00 €
180000315	Junta hytrel	1,02 €
180000221	Tubo sonda	1,57 €
180000222	Manguera	19,12 €
180000309	Manómetro	6,10 €
070000505	Rueda	9,78 €
070000506	Cubreeje	1,70 €
180000319	Kg. polvo ABC	2,54 €



180000219



180000309



180000222

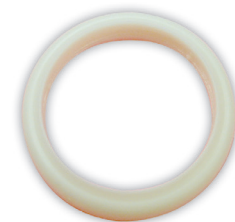

180000050



ZSTZ15

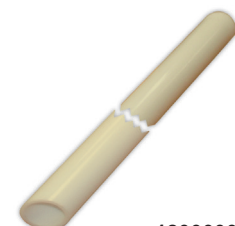

180000063

Soportes para extintor



Referencia	Descripción	Precio
SOVHEXT2	Soporte vehículo para extintor de CO ₂ de 2 KG	17,43 €
SOVHEXT5	Soporte vehículo para extintor de CO ₂ de 5 Kg	18,25 €



Referencia	Descripción	Precio
180300005	Soporte vehículo para extintor de polvo ABC de 2 / 3 Kg.	8,30 €
180300003	Soporte vehículo 1 fleje para extintor de polvo ABC de 6 Kg.	8,74 €
180300004	Soporte vehículo 2 flejes para extintor de polvo ABC de 6 Kg.	14,11 €
180300002	Soporte vehículo para extintor de polvo ABC de 9 Kg.	15,71 €
180300001	Soporte vehículo para extintor de polvo ABC de 12 Kg.	17,42 €



Referencia	Descripción	Precio
SOPEXCROM	Soporte cromado para extintor de polvo ABC o extintor de CO ₂ de 5 Kg	133,33 €



Referencia	Descripción	Precio
SEB-BASE	Soporte de base para extintor Polvo/CO ₂ - 80 x 22 x 30 cm- Rojo	55,56 €
SEB-BASE-BR	Soporte de base para extintor Polvo/CO ₂ - 80 x 22 x 30 cm- Blanco	55,56 €
SEB-BASE-CZ	Soporte de base para extintor Polvo/CO ₂ - 80 x 22 x 30 cm- Gris	55,56 €
SEB-BASE-PR	Soporte de base para extintor Polvo/CO ₂ - 80 x 22 x 30 cm-Negro	55,56 €
COLUMNA-SEB	Soporte de señalética para acoplar a soporte "SEB". Altura 86 cm	18,00 €



Referencia	Descripción	Precio
SEB-PRMD	Soporte de base para extintor Polvo/CO ₂ - 80 x 22 x 30 cm- Rojo	55,56 €
SEB-PRMD-BR	Soporte de base para extintor Polvo/CO ₂ - 80 x 22 x 30 cm- Blanco	55,56 €
SEB-PRMD-CZ	Soporte de base para extintor Polvo/CO ₂ - 80 x 22 x 30 cm- Gris	55,56 €
SEB-PRMD-PR	Soporte de base para extintor Polvo/CO ₂ - 80 x 22 x 30 cm- Negro	55,56 €

GESTOR DE EXTINTORES G.R.N.P. CL01/12

Las empresas mantenedoras y distribuidoras de extintores se plantean el problema de **qué hacer con los extintores ya usados**, la ley no permite el deshecho de ellos como basura o chatarra normal, lo que supone a nuestros clientes una problemática real, tanto de espacio como económica para deshacerse de ellos.

En **GRUPO DE INCENDIOS, S.A.** tratamos de avanzar junto con nuestros clientes para resolver dicho problema, **retirando los extintores que han finalizado su vida útil y siempre de la forma más económica**. En nuestro constante afán por satisfacer las necesidades de nuestros clientes, hemos decidido dar un paso más en el sector de incendios, por ellos nos hemos dado de alta en el correspondiente Servicio Territorial de Medio ambiente como Gestor de Residuos No Peligrosos (G.R.N.P.CL01/12), más concretamente como Gestor de Extintores y de esta manera poder dar una solución a la contaminación del medio ambiente gestionando los extintores fuera de uso y ayudando a nuestros clientes a cumplir con la ley de residuos industriales.



GRUPO DE INCENDIOS, S.A. efectuará la retirada de los extintores aprovechando la entrega de material en cualquier punto del territorio peninsular, lo que le permitirá una óptima gestión de sus aparatos fuera de uso.

SISTEMA DE RECOGIDA DE EXTINTORES

A solicitud del cliente, se le dejarán en depósito jaulas para poder llenar con los extintores que tengan para reciclar.

El cliente rellenará con los extintores, colocados en posición vertical y ordenados en las jaulas, que se dispondrán montadas sobre palet europeo, realizando el montaje según las indicaciones que se muestran a continuación.

Una vez que tenga una cantidad completa de jaulas para retirar, avisará a **GRUPO DE INCENDIOS, S.A.** y cuando se tenga previsto un viaje por la zona de recogida, o aprovechando una entrega de material, se recogerán las jaulas llenas.

El montaje del palet con las jaulas, según la cantidad a colocar, es la siguiente:

MONTAJE 1 JAULA

Para los modelos de extintores 3,6,9 y 12 Kilos

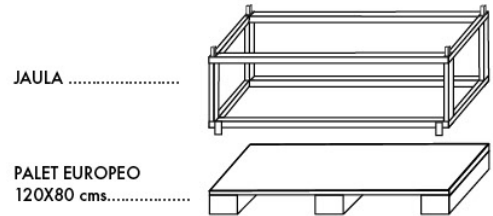

MONTAJE 2 JAULAS

Para los modelos de extintores 3,6,9 y 12 Kilos

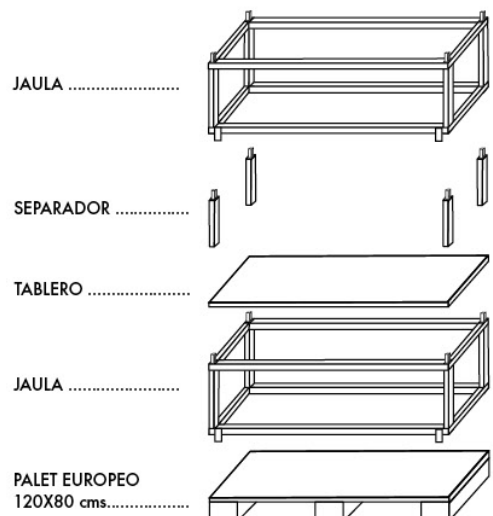

MONTAJE 3 JAULAS

Para los modelos de extintores 3 y 6 Kilos

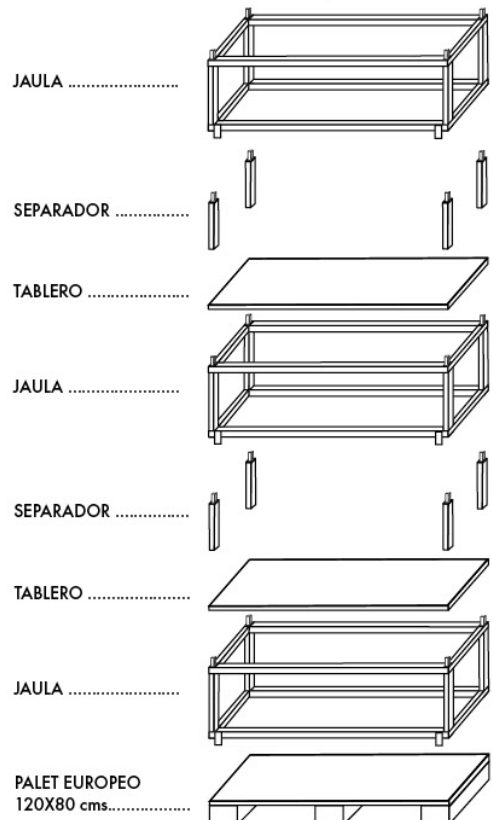



ROCIADORES



ROCIADORES

FIRE FIGHTING
EQUIPMENTS

Rociadores Cobertura Estándar

1/2" K80 Respuesta Estándar

Rosca NPT - Aprobación FM/UL/LPCB/VdS/CE - Bulbo Cristal 5mm

REFERENCIA	MODELO	ACABADO	TEMPERATURA	PRECIO / Ud
SSC080CPS1	Colgante	Bronce	57°C	4,58 €
SSC080CPS2	Colgante	Bronce	68 °C	4,58 €
SSC080CPS3	Colgante	Bronce	79 °C	4,58 €
SSC080CPS4	Colgante	Bronce	93 °C	4,58 €
SSC080CPS5	Colgante	Bronce	141 °C	4,58 €
SSC080CCS1	Colgante	Cromado	57°C	4,86 €
SSC080CCS2	Colgante	Cromado	68 °C	4,86 €
SSC080CCS3	Colgante	Cromado	79 °C	4,86 €
SSC080CCS4	Colgante	Cromado	93 °C	4,86 €
SSC080CCS5	Colgante	Cromado	141 °C	4,86 €
SSC080CWS1	Colgante	Blanco 9010	57°C	5,85 €
SSC080CWS2	Colgante	Blanco 9010	68 °C	5,85 €
SSC080CWS3	Colgante	Blanco 9010	79 °C	5,85 €
SSC080CWS4	Colgante	Blanco 9010	93 °C	5,85 €
SSC080CWS5	Colgante	Blanco 9010	141 °C	5,85 €
SSC080MPS1	Montante	Bronce	57°C	4,58 €
SSC080MPS2	Montante	Bronce	68 °C	4,58 €
SSC080MPS3	Montante	Bronce	79 °C	4,58 €
SSC080MPS4	Montante	Bronce	93 °C	4,58 €
SSC080MPS5	Montante	Bronce	141 °C	4,58 €
SSC080MCS1	Montante	Cromado	57°C	4,86 €
SSC080MCS2	Montante	Cromado	68 °C	4,86 €
SSC080MCS3	Montante	Cromado	79 °C	4,86 €
SSC080MCS4	Montante	Cromado	93 °C	4,86 €
SSC080MCS5	Montante	Cromado	141 °C	4,86 €
SSC080MWS1	Montante	Blanco 9010	57°C	5,85 €
SSC080MWS2	Montante	Blanco 9010	68 °C	5,85 €
SSC080MWS3	Montante	Blanco 9010	79 °C	5,85 €
SSC080MWS4	Montante	Blanco 9010	93 °C	5,85 €
SSC080MWS5	Montante	Blanco 9010	141 °C	5,85 €
SSC080PPS1	Pared	Bronce	57°C	17,16 €
SSC080PPS2	Pared	Bronce	68 °C	17,16 €
SSC080PPS3	Pared	Bronce	79 °C	17,16 €
SSC080PPS4	Pared	Bronce	93 °C	17,16 €
SSC080PPS5	Pared	Bronce	141 °C	17,16 €
SSC080PCS1	Pared	Cromado	57°C	19,63 €
SSC080PCS2	Pared	Cromado	68 °C	19,63 €
SSC080PCS3	Pared	Cromado	79 °C	19,63 €
SSC080PCS4	Pared	Cromado	93 °C	19,63 €
SSC080PCS5	Pared	Cromado	141 °C	19,63 €
SSC080PWS1	Pared	Blanco 9010	57°C	20,06 €
SSC080PWS2	Pared	Blanco 9010	68 °C	20,06 €
SSC080PWS3	Pared	Blanco 9010	79 °C	20,06 €
SSC080PWS4	Pared	Blanco 9010	93 °C	20,06 €
SSC080PWS5	Pared	Blanco 9010	141 °C	20,06 €



Colgante K80 Bronce



Montante K80 Bronce



Pared K80

3/4" K115 Respuesta Estándar

Rosca NPT - Aprobación FM/UL/LPCB/VdS/CE - Bulbo Cristal 5mm

REFERENCIA	MODELO	ACABADO	TEMPERATURA	PRECIO / €
SSC115CPS1	Colgante	Bronce	57°C	8,52 €
SSC115CPS2	Colgante	Bronce	68 °C	8,52 €
SSC115CPS3	Colgante	Bronce	79 °C	8,52 €
SSC115CPS4	Colgante	Bronce	93 °C	8,52 €
SSC115CPS5	Colgante	Bronce	141 °C	8,52 €
SSC115CCS1	Colgante	Cromado	57°C	9,24 €
SSC115CCS2	Colgante	Cromado	68 °C	9,24 €
SSC115CCS3	Colgante	Cromado	79 °C	9,24 €
SSC115CCS4	Colgante	Cromado	93 °C	9,24 €
SSC115CCS5	Colgante	Cromado	141 °C	9,24 €
SSC115CWS1	Colgante	Blanco 9010	57°C	13,98 €
SSC115CWS2	Colgante	Blanco 9010	68 °C	13,98 €
SSC115CWS3	Colgante	Blanco 9010	79 °C	13,98 €
SSC115CWS4	Colgante	Blanco 9010	93 °C	13,98 €
SSC115CWS5	Colgante	Blanco 9010	141 °C	13,98 €
SSC115MPS1	Montante	Bronce	57°C	8,52 €
SSC115MPS2	Montante	Bronce	68 °C	8,52 €
SSC115MPS3	Montante	Bronce	79 °C	8,52 €
SSC115MPS4	Montante	Bronce	93 °C	8,52 €
SSC115MPS5	Montante	Bronce	141 °C	8,52 €
SSC115MCS1	Montante	Cromado	57°C	9,24 €
SSC115MCS2	Montante	Cromado	68 °C	9,24 €
SSC115MCS3	Montante	Cromado	79 °C	9,24 €
SSC115MCS4	Montante	Cromado	93 °C	9,24 €
SSC115MCS5	Montante	Cromado	141 °C	9,24 €
SSC115MWS1	Montante	Blanco 9010	57°C	13,98 €
SSC115MWS2	Montante	Blanco 9010	68 °C	13,98 €
SSC115MWS3	Montante	Blanco 9010	79 °C	13,98 €
SSC115MWS4	Montante	Blanco 9010	93 °C	13,98 €
SSC115MWS5	Montante	Blanco 9010	141 °C	13,98 €



Colgante Estandar K115



Montante Estandar K115

Rociadores Cobertura Estándar

1/2" K80 Respuesta Rápida

Rosca NPT - Aprobación FM/UL/LPCB/VdS/CE - Bulbo Cristal 3mm

REFERENCIA	MODELO	ACABADO	TEMPERATURA	PRECIO / Ud
SSC080CPQ1	Colgante	Bronce	57°C	5,14 €
SSC080CPQ2	Colgante	Bronce	68 °C	5,14 €
SSC080CPQ3	Colgante	Bronce	79 °C	5,14 €
SSC080CPQ4	Colgante	Bronce	93 °C	5,14 €
SSC080CPQ5	Colgante	Bronce	141 °C	5,14 €
SSC080CCQ1	Colgante	Cromado	57°C	5,43 €
SSC080CCQ2	Colgante	Cromado	68 °C	5,43 €
SSC080CCQ3	Colgante	Cromado	79 °C	5,43 €
SSC080CCQ4	Colgante	Cromado	93 °C	5,43 €
SSC080CCQ5	Colgante	Cromado	141 °C	5,43 €
SSC080CWQ1	Colgante	Blanco 9010	57°C	6,36 €
SSC080CWQ2	Colgante	Blanco 9010	68 °C	6,36 €
SSC080CWQ3	Colgante	Blanco 9010	79 °C	6,36 €
SSC080CWQ4	Colgante	Blanco 9010	93 °C	6,36 €
SSC080CWQ5	Colgante	Blanco 9010	141 °C	6,36 €
SSC080MPQ1	Montante	Bronce	57°C	5,14 €
SSC080MPQ2	Montante	Bronce	68 °C	5,14 €
SSC080MPQ3	Montante	Bronce	79 °C	5,14 €
SSC080MPQ4	Montante	Bronce	93 °C	5,14 €
SSC080MPQ5	Montante	Bronce	141 °C	5,14 €
SSC080MCQ1	Montante	Cromado	57°C	5,43 €
SSC080MCQ2	Montante	Cromado	68 °C	5,43 €
SSC080MCQ3	Montante	Cromado	79 °C	5,43 €
SSC080MCQ4	Montante	Cromado	93 °C	5,43 €
SSC080MCQ5	Montante	Cromado	141 °C	5,43 €
SSC080MWQ1	Montante	Blanco 9010	57°C	6,36 €
SSC080MWQ2	Montante	Blanco 9010	68 °C	6,36 €
SSC080MWQ3	Montante	Blanco 9010	79 °C	6,36 €
SSC080MWQ4	Montante	Blanco 9010	93 °C	6,36 €
SSC080MWQ5	Montante	Blanco 9010	141 °C	6,36 €
SSC080PPQ1	Pared	Bronce	57°C	CONSULTAR
SSC080PPQ2	Pared	Bronce	68 °C	CONSULTAR
SSC080PPQ3	Pared	Bronce	79 °C	CONSULTAR
SSC080PPQ4	Pared	Bronce	93 °C	CONSULTAR
SSC080PPQ5	Pared	Bronce	141 °C	CONSULTAR
SSC080PCQ1	Pared	Cromado	57°C	CONSULTAR
SSC080PCQ2	Pared	Cromado	68 °C	CONSULTAR
SSC080PCQ3	Pared	Cromado	79 °C	CONSULTAR
SSC080PCQ4	Pared	Cromado	93 °C	CONSULTAR
SSC080PCQ5	Pared	Cromado	141 °C	CONSULTAR
SSC080PWQ1	Pared	Blanco 9010	57°C	CONSULTAR
SSC080PWQ2	Pared	Blanco 9010	68 °C	CONSULTAR
SSC080PWQ3	Pared	Blanco 9010	79 °C	CONSULTAR
SSC080PWQ4	Pared	Blanco 9010	93 °C	CONSULTAR
SSC080PWQ5	Pared	Blanco 9010	141 °C	CONSULTAR



Colgante K80 Cromado



Montante K80 Cromado



Pared K80

3/4" K115 Respuesta Rápida

Rosca NPT - Aprobación FM/UL/LPCB/VdS/CE - Bulbo Cristal 3mm

REFERENCIA	MODELO	ACABADO	TEMPERATURA	PRECIO / Ud
SSC115CPQ1	Colgante	Bronce	57°C	9,53 €
SSC115CPQ2	Colgante	Bronce	68 °C	9,53 €
SSC115CPQ3	Colgante	Bronce	79 °C	9,53 €
SSC115CPQ4	Colgante	Bronce	93 °C	9,53 €
SSC115CPQ5	Colgante	Bronce	141 °C	9,53 €
SSC115CCQ1	Colgante	Cromado	57°C	10,28 €
SSC115CCQ2	Colgante	Cromado	68 °C	10,28 €
SSC115CCQ3	Colgante	Cromado	79 °C	10,28 €
SSC115CCQ4	Colgante	Cromado	93 °C	10,28 €
SSC115CCQ5	Colgante	Cromado	141 °C	10,28 €
SSC115CWQ1	Colgante	Blanco 9010	57°C	12,54 €
SSC115CWQ2	Colgante	Blanco 9010	68 °C	12,54 €
SSC115CWQ3	Colgante	Blanco 9010	79 °C	12,54 €
SSC115CWQ4	Colgante	Blanco 9010	93 °C	12,54 €
SSC115CWQ5	Colgante	Blanco 9010	141 °C	12,54 €
SSC115MPQ1	Montante	Bronce	57°C	9,53 €
SSC115MPQ2	Montante	Bronce	68 °C	9,53 €
SSC115MPQ3	Montante	Bronce	79 °C	9,53 €
SSC115MPQ4	Montante	Bronce	93 °C	9,53 €
SSC115MPQ5	Montante	Bronce	141 °C	9,53 €
SSC115MCQ1	Montante	Cromado	57°C	11,87 €
SSC115MCQ2	Montante	Cromado	68 °C	11,87 €
SSC115MCQ3	Montante	Cromado	79 °C	11,87 €
SSC115MCQ4	Montante	Cromado	93 °C	11,87 €
SSC115MCQ5	Montante	Cromado	141 °C	11,87 €
SSC115MWQ1	Montante	Blanco 9010	57°C	14,44 €
SSC115MWQ2	Montante	Blanco 9010	68 °C	14,44 €
SSC115MWQ3	Montante	Blanco 9010	79 °C	14,44 €
SSC115MWQ4	Montante	Blanco 9010	93 °C	14,44 €
SSC115MWQ5	Montante	Blanco 9010	141 °C	14,44 €



Colgante Estandar K115



Montante Estandar K115

Rociadores Cobertura Extendida

3/4" K160 Respuesta Estándar

Rosca NPT - Aprobación FM/UL - Bulbo Cristal 5mm

REFERENCIA	MODELO	ACABADO	TEMPERATURA	PRECIO / €
SEC160CPS1	Colgante	Bronce	57°C	CONSULTAR
SEC160CPS2	Colgante	Bronce	68 °C	CONSULTAR
SEC160CPS3	Colgante	Bronce	79 °C	CONSULTAR
SEC160CPS4	Colgante	Bronce	93 °C	CONSULTAR
SEC160CCS1	Colgante	Cromado	57°C	CONSULTAR
SEC160CCS2	Colgante	Cromado	68 °C	CONSULTAR
SEC160CCS3	Colgante	Cromado	79 °C	CONSULTAR
SEC160CCS4	Colgante	Cromado	93 °C	CONSULTAR
SEC160CWS1	Colgante	Blanco 9010	57°C	CONSULTAR
SEC160CWS2	Colgante	Blanco 9010	68 °C	CONSULTAR
SEC160CWS3	Colgante	Blanco 9010	79 °C	CONSULTAR
SEC160CWS4	Colgante	Blanco 9010	93 °C	CONSULTAR
SEC160MPS1	Montante	Bronce	57°C	CONSULTAR
SEC160MPS2	Montante	Bronce	68 °C	CONSULTAR
SEC160MPS3	Montante	Bronce	79 °C	CONSULTAR
SEC160MPS4	Montante	Bronce	93 °C	CONSULTAR
SEC160MCS1	Montante	Cromado	57°C	CONSULTAR
SEC160MCS2	Montante	Cromado	68 °C	CONSULTAR
SEC160MCS3	Montante	Cromado	79 °C	CONSULTAR
SEC160MCS4	Montante	Cromado	93 °C	CONSULTAR
SEC160MWS1	Montante	Blanco 9010	57°C	CONSULTAR
SEC160MWS2	Montante	Blanco 9010	68 °C	CONSULTAR
SEC160MWS3	Montante	Blanco 9010	79 °C	CONSULTAR
SEC160MWS4	Montante	Blanco 9010	93 °C	CONSULTAR



Colgante K160 Extendida



Montante K160 Extendida

1/2" K80 Respuesta Estándar

Rosca NPT - Aprobación FM/UL - Bulbo Cristal 5mm

REFERENCIA	MODELO	ACABADO	TEMPERATURA	PRECIO / €
SEC080PPS1	Pared	Bronce	57°C	CONSULTAR
SEC080PPS2	Pared	Bronce	68 °C	CONSULTAR
SEC080PPS3	Pared	Bronce	79 °C	CONSULTAR
SEC080PPS4	Pared	Bronce	93 °C	CONSULTAR
SEC080PCS1	Pared	Cromado	57°C	CONSULTAR
SEC080PCS2	Pared	Cromado	68 °C	CONSULTAR
SEC080PCS3	Pared	Cromado	79 °C	CONSULTAR
SEC080PCS4	Pared	Cromado	93 °C	CONSULTAR
SEC080PWS1	Pared	Blanco 9010	57°C	CONSULTAR
SEC080PWS2	Pared	Blanco 9010	68 °C	CONSULTAR
SEC080PWS3	Pared	Blanco 9010	79 °C	CONSULTAR
SEC080PWS4	Pared	Blanco 9010	93 °C	CONSULTAR



3/4" K200 Respuesta Estándar

Rosca NPT - Aprobación FM/UL - Bulbo Cristal 5mm

REFERENCIA	MODELO	ACABADO	TEMPERATURA	PRECIO / €
SEC200CPS1	Colgante	Bronce	57°C	CONSULTAR
SEC200CPS2	Colgante	Bronce	68 °C	CONSULTAR
SEC200CPS3	Colgante	Bronce	79 °C	CONSULTAR
SEC200CPS4	Colgante	Bronce	93 °C	CONSULTAR
SEC200CCS1	Colgante	Cromado	57°C	CONSULTAR
SEC200CCS2	Colgante	Cromado	68 °C	CONSULTAR
SEC200CCS3	Colgante	Cromado	79 °C	CONSULTAR
SEC200CCS4	Colgante	Cromado	93 °C	CONSULTAR
SEC200CWS1	Colgante	Blanco 9010	57°C	CONSULTAR
SEC200CWS2	Colgante	Blanco 9010	68 °C	CONSULTAR
SEC200CWS3	Colgante	Blanco 9010	79 °C	CONSULTAR
SEC200CWS4	Colgante	Blanco 9010	93 °C	CONSULTAR
SEC200MPS1	Montante	Bronce	57°C	CONSULTAR
SEC200MPS2	Montante	Bronce	68 °C	CONSULTAR
SEC200MPS3	Montante	Bronce	79 °C	CONSULTAR
SEC200MPS4	Montante	Bronce	93 °C	CONSULTAR
SEC200MCS1	Montante	Cromado	57°C	CONSULTAR
SEC200MCS2	Montante	Cromado	68 °C	CONSULTAR
SEC200MCS3	Montante	Cromado	79 °C	CONSULTAR
SEC200MCS4	Montante	Cromado	93 °C	CONSULTAR
SEC200MWS1	Montante	Blanco 9010	57°C	CONSULTAR
SEC200MWS2	Montante	Blanco 9010	68 °C	CONSULTAR
SEC200MWS3	Montante	Blanco 9010	79 °C	CONSULTAR
SEC200MWS4	Montante	Blanco 9010	93 °C	CONSULTAR



3/4" K115 Respuesta Estándar

Rosca NPT - Aprobación FM/UL - Bulbo Cristal 5mm

REFERENCIA	MODELO	ACABADO	TEMPERATURA	PRECIO / €
SEC115PPS1	Pared	Bronce	57°C	CONSULTAR
SEC115PPS2	Pared	Bronce	68 °C	CONSULTAR
SEC115PPS3	Pared	Bronce	79 °C	CONSULTAR
SEC115PPS4	Pared	Bronce	93 °C	CONSULTAR
SEC115PCS1	Pared	Cromado	57°C	CONSULTAR
SEC115PCS2	Pared	Cromado	68 °C	CONSULTAR
SEC115PCS3	Pared	Cromado	79 °C	CONSULTAR
SEC115PCS4	Pared	Cromado	93 °C	CONSULTAR
SEC115PWS1	Pared	Blanco 9010	57°C	CONSULTAR
SEC115PWS2	Pared	Blanco 9010	68 °C	CONSULTAR
SEC115PWS3	Pared	Blanco 9010	79 °C	CONSULTAR
SEC115PWS4	Pared	Blanco 9010	93 °C	CONSULTAR



Rociadores Cobertura Extendida

3/4" K160 Respuesta Rápida

Rosca NPT - Aprobación FM/UL - Bulbo Cristal 3mm

REFERENCIA	MODELO	ACABADO	TEMPERATURA	PRECIO / €
SEC160CPQ1	Colgante	Bronce	57°C	CONSULTAR
SEC160CPQ2	Colgante	Bronce	68 °C	CONSULTAR
SEC160CPQ3	Colgante	Bronce	79 °C	CONSULTAR
SEC160CPQ4	Colgante	Bronce	93 °C	CONSULTAR
SEC160CCQ1	Colgante	Cromado	57°C	CONSULTAR
SEC160CCQ2	Colgante	Cromado	68 °C	CONSULTAR
SEC160CCQ3	Colgante	Cromado	79 °C	CONSULTAR
SEC160CCQ4	Colgante	Cromado	93 °C	CONSULTAR
SEC160CWQ1	Colgante	Blanco 9010	57°C	CONSULTAR
SEC160CWQ2	Colgante	Blanco 9010	68 °C	CONSULTAR
SEC160CWQ3	Colgante	Blanco 9010	79 °C	CONSULTAR
SEC160CWQ4	Colgante	Blanco 9010	93 °C	CONSULTAR
SEC160MPQ1	Montante	Bronce	57°C	CONSULTAR
SEC160MPQ2	Montante	Bronce	68 °C	CONSULTAR
SEC160MPQ3	Montante	Bronce	79 °C	CONSULTAR
SEC160MPQ4	Montante	Bronce	93 °C	CONSULTAR
SEC160MCQ1	Montante	Cromado	57°C	CONSULTAR
SEC160MCQ2	Montante	Cromado	68 °C	CONSULTAR
SEC160MCQ3	Montante	Cromado	79 °C	CONSULTAR
SEC160MCQ4	Montante	Cromado	93 °C	CONSULTAR
SEC160MWQ1	Montante	Blanco 9010	57°C	CONSULTAR
SEC160MWQ2	Montante	Blanco 9010	68 °C	CONSULTAR
SEC160MWQ3	Montante	Blanco 9010	79 °C	CONSULTAR
SEC160MWQ4	Montante	Blanco 9010	93 °C	CONSULTAR



Colgante K160 Extendida



Montante K160 Extendida

Rosca NPT - Aprobación FM/UL

REFERENCIA	MODELO	ACABADO	TEMPERATURA	PRECIO / €
SEC080OWQ2	Oculto	---	68 °C	CONSULTAR
SEC080OWQ4	Oculto	---	93 °C	CONSULTAR



3/4" K160 Respuesta Rápida

Rosca NPT - Aprobación FM/UL

REFERENCIA	MODELO	ACABADO	TEMPERATURA	PRECIO / €
SEC160OWQ8	Oculto	---	71 °C	CONSULTAR
SEC160OWQ9	Oculto	---	100 °C	CONSULTAR



3/4" K200 Respuesta Rápida

Rosca NPT - Aprobación FM/UL - Bulbo Cristal 3mm











REFERENCIA	MODELO	ACABADO	TEMPERATURA	PRECIO / €
SEC200CPQ1	Colgante	Bronce	57°C	CONSULTAR
SEC200CPQ2	Colgante	Bronce	68 °C	CONSULTAR
SEC200CPQ3	Colgante	Bronce	79 °C	CONSULTAR
SEC200CPQ4	Colgante	Bronce	93 °C	CONSULTAR
SEC200CCQ1	Colgante	Cromado	57°C	CONSULTAR
SEC200CCQ2	Colgante	Cromado	68 °C	CONSULTAR
SEC200CCQ3	Colgante	Cromado	79 °C	CONSULTAR
SEC200CCQ4	Colgante	Cromado	93 °C	CONSULTAR
SEC200CWQ1	Colgante	Blanco 9010	57°C	CONSULTAR
SEC200CWQ2	Colgante	Blanco 9010	68 °C	CONSULTAR
SEC200CWQ3	Colgante	Blanco 9010	79 °C	CONSULTAR
SEC200CWQ4	Colgante	Blanco 9010	93 °C	CONSULTAR
SEC200MPQ1	Montante	Bronce	57°C	CONSULTAR
SEC200MPQ2	Montante	Bronce	68 °C	CONSULTAR
SEC200MPQ3	Montante	Bronce	79 °C	CONSULTAR
SEC200MPQ4	Montante	Bronce	93 °C	CONSULTAR
SEC200MCQ1	Montante	Cromado	57°C	CONSULTAR
SEC200MCQ2	Montante	Cromado	68 °C	CONSULTAR
SEC200MCQ3	Montante	Cromado	79 °C	CONSULTAR
SEC200MCQ4	Montante	Cromado	93 °C	CONSULTAR
SEC200MWQ1	Montante	Blanco 9010	57°C	CONSULTAR
SEC200MWQ2	Montante	Blanco 9010	68 °C	CONSULTAR
SEC200MWQ3	Montante	Blanco 9010	79 °C	CONSULTAR
SEC200MWQ4	Montante	Blanco 9010	93 °C	CONSULTAR



Rociadores Residenciales

1/2" Respuesta Rápida

Rosca NPT - Aprobación FM/UL

REFERENCIA	MODELO	ACABADO	K	TEMPERATURA	PRECIO / €	
SRE071OWQ8	Oculto	Blanco 9010	K71	71 °C	CONSULTAR	
SRE080OWQ0	Oculto	---	K80	72 °C	23,00 €	
SRETAPA	Tapa	Blanco 9010	---	---	6,96 €	
SRE070CWQ2	Colgante	Blanco 9010	K70	68 °C	CONSULTAR	
SRE070CCQ2	Colgante	Cromado	K70	68 °C	CONSULTAR	
SRE070PWQ2	Pared	Blanco 9010	K70	68 °C	CONSULTAR	
SRE070PCQ2	Pared	Cromado	K70	68 °C	CONSULTAR	
SRE060CWQ0	Colgante Flush	Blanco 9010	K60	72 °C	26,39 €	
ROSEFLUSHC	Embellecedor	---	---	---	6,48 €	
SRE060PWQ0	Pared Flush	Blanco 9010	K60	72 °C	28,57 €	
ROSEFLUSHP	Embellecedor	Blanco 9010	---	---	6,96 €	

ESFR - 1" K363 (25)

Rosca NPT - Aprobación FM/UL

REFERENCIA	MODELO	ACABADO	TEMPERATURA	PRECIO / €	
SES363CPQ6	Colgante	Bronce	74 °C	43,25 €	
SES363CPQ7	Colgante	Bronce	101 °C	51,08 €	
SES363MPS6	Montante	Bronce	74 °C	CONSULTAR	
SES363MPS7	Montante	Bronce	101 °C	CONSULTAR	

ESFR - 3/4" K242 (17)

Rosca NPT - Aprobación FM/UL

REFERENCIA	MODELO	ACABADO	TEMPERATURA	PRECIO / Ud	
SES242CPQ6	Colgante	Bronce	74 °C	23,66 €	
SES242CPQ7	Colgante	Bronce	101 °C	23,66 €	
SES242MPQ6	Montante	Bronce	74 °C	37,84 €	
SES242MPQ7	Montante	Bronce	101 °C	37,84 €	

ESFR - 3/4" K200 (14)

Rosca NPT - Aprobación FM/UL

REFERENCIA	MODELO	ACABADO	TEMPERATURA	PRECIO / Ud	
SES200CPQ6	Colgante	Bronce	74 °C	21,87 €	
SES200CPQ7	Colgante	Bronce	101 °C	21,87 €	



Rociadores para almacenaje

ELO - 3/4" K160 (11,2) - Respuesta Estandar

Rosca NPT - Aprobación FM/UL

REFERENCIA	MODELO	ACABADO	TEMPERATURA	PRECIO / Ud
SEL160CPS2	Colgante	Bronce	68 °C	19,93 €
SEL160CPS4	Colgante	Bronce	93 °C	19,93 €
SEL160CPS5	Colgante	Bronce	141 °C	19,93 €
SEL160CCS2	Colgante	Cromado	68 °C	CONSULTAR
SEL160CCS4	Colgante	Cromado	93 °C	CONSULTAR
SEL160CCS5	Colgante	Cromado	141 °C	CONSULTAR
SEL160MPS2	Montante	Bronce	68 °C	19,93 €
SEL160MPS4	Montante	Bronce	93 °C	19,93 €
SEL160MPS5	Montante	Bronce	141 °C	19,93 €
SEL160MCS2	Montante	Cromado	68 °C	CONSULTAR
SEL160MCS4	Montante	Cromado	93 °C	CONSULTAR
SEL160MCS5	Montante	Cromado	141 °C	CONSULTAR



ELO - 3/4" K160 (11,2) - Respuesta Rápida

Rosca NPT - Aprobación FM/UL

REFERENCIA	MODELO	ACABADO	TEMPERATURA	PRECIO / €
SEL160CPQ2	Colgante	Bronce	68 °C	22,16 €
SEL160CPQ4	Colgante	Bronce	93 °C	22,16 €
SEL160CPQ5	Colgante	Bronce	141 °C	22,16 €
SEL160MPQ2	Montante	Bronce	68 °C	22,16 €
SEL160MPQ4	Montante	Bronce	93 °C	22,16 €
SEL160MPQ5	Montante	Bronce	141 °C	22,16 €



Difusores de Media Velocidad

Difusores de media velocidad con deflector externo con un cono direccional que genera pequeñas gotas.

REFERENCIA	DESCRIPCIÓN	APROBACIÓN	PRECIO / €
MVA	Difusor de media velocidad	UL	27,96
MVAS	Difusor de media velocidad con filtro	UL	41,22
MVB	Difusor de media velocidad en inox316	UL	58,07
MVBS	Difusor de media velocidad con filtro en inox316	UL	70,61

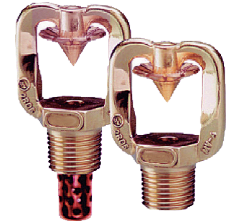

Difusores de Alta Velocidad

Difusores de alta velocidad con placa interna para efecto remolino. Uso en sistemas fijos de extinción por pulverización de agua ó diluvio.

REFERENCIA	DESCRIPCIÓN	APROBACIÓN	PRECIO / €
HVAS	Difusor de alta velocidad	UL	68,46
HVBS	Difusor de alta velocidad en inox 316	UL	107,89



Difusores de Cortina

Difusores de cortina para protección contra el fuego adicional.

REFERENCIA	DESCRIPCIÓN	APROBACIÓN	PRECIO / €
WC15	Difusor de cortina 1/2"	UL	26,53
WC20	Difusor de cortina 3/4"	UL	35,85
WC15S	Difusor de cortina 1/2" en inox316	UL	51,97
WC20S	Difusor de cortina 3/4" en inox316	UL	62,72



Llave para Rociador

Rociadores. Grupo de Incendios.



REFERENCIA	DESCRIPCIÓN	PRECIO / €
80SPKSPANNER	Llave de ajuste para RD02, CUP, SSP, SSU, SPRINKLER	42,09 €
SOCKETFQR	Llave de ajuste RD101, 105, 107, 201 y 205	42,85 €
SOCKETHSW	Llave de ajuste RD203	42,85 €
	Otros modelos	CONSULTAR

Armario para Rociador

Rociadores. Grupo de Incendios.



REFERENCIA	DESCRIPCIÓN	PRECIO / €
CAB12	Armario para repuestos con capacidad para 12 sprinklers.	29,55 €
CAB24	Armario para repuestos con capacidad para 24 sprinklers.	74,84 €
CAB36	Armario para repuestos con capacidad para 36 sprinklers.	100,53 €

Embellecedor para Rociador

Rociadores. Grupo de Incendios.



REFERENCIA	DESCRIPCIÓN	PRECIO / €
ROSETTE-CHROME	Embellecedor simple cromado para sprinkler de 1/2"	1,20 €
ROSETTE	Embellecedor simple blanco RAL9010 para sprinkler de 1/2"	1,20 €
ROSETTE2-CHROME	Embellecedor doble cromado para sprinkler de 1/2"	1,90 €
ROSETTE2	Embellecedor doble blanco RAL9010 para sprinkler de 1/2"	1,90 €

Jaula para Rociador

Rociadores. Grupo de Incendios.



REFERENCIA	DESCRIPCIÓN	PRECIO / €
86SPRGUARDC	Jaula cromada para protección de sprinkler 1/2"	3,10 €
	Otros modelos	CONSULTAR

Latiguillo Flexible sin Trenzado

Latiguillo flexible para Rociador compuesto por nipple, reductor 1/2" NPT y soporte.



REFERENCIA	DESCRIPCIÓN	APROBACIÓN	PRECIO / €
RDRSP1A	Latiguillo flexible de 1" / longitud 780 mm	LPCB / UL	18,75 €
RDRSP2AS	Latiguillo flexible de 1" / longitud 1000 mm	LPCB / UL	21,54 €
RDRSP3A	Latiguillo flexible de 1" / longitud 1220 mm	LPCB / UL	24,31 €
RDRSP4A	Latiguillo flexible de 1" / longitud 1540 mm	LPCB / UL	27,01 €

Latiguillo flexible para Rociador compuesto por nipple, reductor 3/4" NPT y soporte.

REFERENCIA	DESCRIPCIÓN	APROBACIÓN	PRECIO / €
RDRSP1A3/4	Latiguillo flexible de 1" / longitud 780 mm	LPCB / UL	30,17 €
RDRSP2AS3/4	Latiguillo flexible de 1" / longitud 1000 mm	LPCB / UL	32,96 €
RDRSP3A3/4	Latiguillo flexible de 1" / longitud 1220 mm	LPCB / UL	35,73 €
RDRSP4A3/4	Latiguillo flexible de 1" / longitud 1540 mm	LPCB / UL	38,43 €



Latiguillo Flexible con Trenzado

Latiguillo flexible para Rociador compuesto por nipple, reductor 1/2" NPT y soporte.

REFERENCIA	DESCRIPCIÓN	APROBACIÓN	PRECIO / €
RSPB1KIT	Latiguillo flexible de 1" / longitud 790 mm	FM	46,41 €
RDSPB36KIT	Latiguillo flexible de 1" / longitud 915 mm	FM	60,28 €
RSPB2KIT	Latiguillo flexible de 1" / longitud 1220 mm	FM	70,30 €
RSPB3KIT	Latiguillo flexible de 1" / longitud 1525 mm	FM	81,02 €

Latiguillo flexible para Rociador compuesto por nipple, reductor 3/4" NPT y soporte.

REFERENCIA	DESCRIPCIÓN	APROBACIÓN	PRECIO / €
RSPB1KIT3/4	Latiguillo flexible de 1" / longitud 790 mm	FM	57,83 €
RDSPB36KIT3/4	Latiguillo flexible de 1" / longitud 915 mm	FM	71,70 €
RSPB2KIT3/4	Latiguillo flexible de 1" / longitud 1220 mm	FM	81,72 €
RSPB3KIT3/4	Latiguillo flexible de 1" / longitud 1525 mm	FM	92,44 €

Accesorios

Para latiguillos flexibles para Rociador.



REFERENCIA	DESCRIPCIÓN	PRECIO / €
REDCUR1/2	Reductor curvo 90° - 1/2" NPT	15,56 €
REDCUR3/4	Reductor curvo 90° - 3/4" NPT	15,56 €

CLAVE DE CÓDIGOS DE ROCIADORES

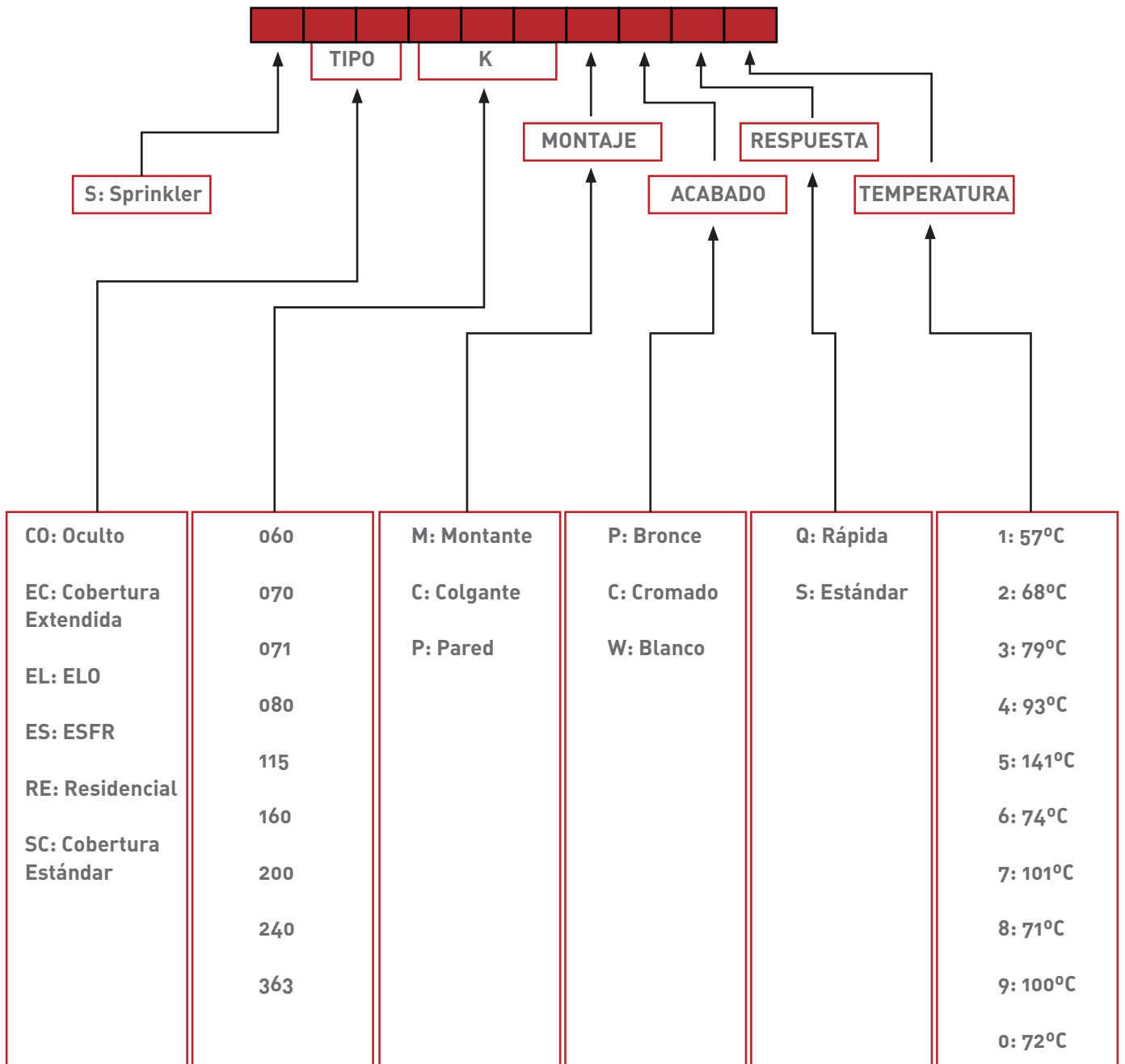



PUESTOS DE CONTROL · V5.2

FIRE FIGHTING
EQUIPMENTS

Puestos de control húmedos

Reducidos (Riser Check Valve con Trim Completo)

Ranurado - Ranurado UL/FM

REFERENCIA	DIÁMETRO	PRECIO / €
RCV060GGFM	2"	CONSULTAR
RCV076GGFM	2-1/2"	547,56 €
RCV089GGFM	3"	580,06 €
RCV114GGFM	4"	695,47 €
RCV139GGFM	5"	CONSULTAR
RCV168GGFM	6"	826,25 €
RCV219GGFM	8"	1.198,37 €



Puesto de control con CEIFM - TRIM

Ranurado - Ranurado. Incluye Cámara de retardo, Presostato (PS10), Motor de agua y Gong.

REFERENCIA	DIÁMETRO	PRECIO / €
WV076GGCFM	2-1/2"	1.798,54 €
WV114GGCFM	4"	2.064,31 €
WV168GGCFM	6"	2.244,32 €
WV219GGCFM	8"	2.550,37 €

Brida - Ranurado. Incluye Cámara de retardo, Presostato (PS10), Motor de agua y Gong.

REFERENCIA	DIÁMETRO	PRECIO / €
WV114FGCFM	PN16 - 4"	2.064,31 €
WV168FGCFM	PN16 - 6"	2.244,32 €
WV810FGCFM	PN10 - 8"	2.266,97 €
WV816FGCFM	PN16 - 8"	2.549,79 €



Brida - Brida. Incluye Cámara de retardo, Presostato (PS10), Motor de agua y Gong.

REFERENCIA	DIÁMETRO	PRECIO / €
WV300FFCFM	PN16 - 3"	2.096,61 €
WV400FFCFM	PN16 - 4"	2.064,31 €
WV600FFCFM	PN16 - 6"	2.244,32 €
WV810FFCFM	8" (PN10)	2.549,79 €
WV816FFCFM	8" (PN16)	2.549,79 €

Válvulas de Test y Drenaje

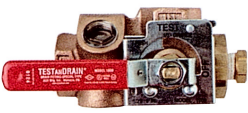
REFERENCIA	DIÁMETRO	ORIFICIO PRUEBA	APROBACIÓN	PRECIO / €	
TDV25SV	Rosca 1"	K80 (1/2")	FM / UL	178,19 €	
TDV32SV	Rosca 1-1/4"	K80 (1/2")	FM / UL	220,94 €	
TDV50SV	Rosca 2"	K80 (1/2")	--	310,50 €	
TDV25A61HH	Rosca 1"	K2.8, K4.2, K5.6, K8.0	FM / UL	205,80 €	
TDV32A61HH	Rosca 1-1/4"	K2.8, K4.2, K5.6, K8.0, K11.2, K14.0	FM / UL	255,00 €	
TDV50A61HH	Rosca 2"	K4.2, K5.6, K8.0, K11.2, K14.0, K16.8, K22.4, K25.2	FM / UL	358,63 €	
TDV32A61RR	Ranurado 1-1/4"	K2.8, K4.2, K5.6, K8.0, K11.2, K14.0	FM / UL	255,00 €	
TDV50A61RR	Ranurado 2"	K4.2, K5.6, K8.0, K11.2, K14.0, K16.8, K22.4, K25.2	FM / UL	358,63 €	
TDV25K80	Rosca 1"	K80 (1/2")	FM / UL	356,46 €	
TDV25K115	Rosca 1"	K115 (17/32")	FM / UL	373,65 €	
TDV32K80	Rosca 1-1/4"	K80 (1/2")	FM / UL	431,48 €	
TDV32K115	Rosca 1-1/4"	K115 (17/32")	FM / UL	431,48 €	
TDV40K80	Rosca 1-1/2"	K80 (1/2")	FM / UL	639,95 €	
TDV40K115	Rosca 1-1/2"	K115 (17/32")	FM / UL	621,31 €	
TDV50K80	Rosca 2"	K80 (1/2")	FM / UL	712,83 €	
TDV50K115	Rosca 2"	K115 (17/32")	FM / UL	707,89 €	

Accesorios Puestos de control húmedos

Detectores de Flujo

Detectores de flujo para tubos de 2" a 8". Instalación vertical u horizontal.

REFERENCIA	DESCRIPCIÓN	APROBACIÓN	PRECIO / €
WFD20	Detector de flujo para tubo 2"	FM/LPCB/VdS/CE	204,00 €
WFD25	Detector de flujo para tubo 2 1/2"	FM/LPCB/VdS/CE	204,00 €
WFD30	Detector de flujo para tubo 3"	FM/LPCB/VdS/CE	204,00 €
WFD40	Detector de flujo para tubo 4"	FM/LPCB/VdS/CE	204,00 €
WFD60	Detector de flujo para tubo 6"	FM/LPCB/VdS/CE	204,00 €
WFD80	Detector de flujo para tubo 8"	FM/LPCB/VdS/CE	247,00 €



Presostato

Puestos de Control

REFERENCIA	DESCRIPCIÓN	APROBACIÓN	PRECIO / €
EPS10-2	Presostato de baja presión. 10PSI.	FM/UL/LPCB/CE	192,14 €
EPS40-2	Presostato de alta presión. 40PSI.	FM/UL/LPCB/CE	192,14 €



Accesorios

Puestos de Control

REFERENCIA	DESCRIPCIÓN	APROBACIÓN	PRECIO / €
RETARDMODE	Cámara de retardo.	FM / UL	428,06 €
WMGE	Motor de agua y gong.	FM / UL	428,06 €
86PRESSGAUGEFM	Manómetro 1/2"	FM	35,41 €



Con CEIFM TRIM

RANURADO

REFERENCIA	DIÁMETRO	PRECIO / €
DYV076GGFM	2-1/2"	CONSULTAR
DYV089GGFM	3"	CONSULTAR
DYV114GGFM	6"	CONSULTAR
DYV168GGFM	8"	CONSULTAR



EMBRIDADO

REFERENCIA	DIÁMETRO	PRECIO / €
DYV40FFCFM	4" (PN16)	CONSULTAR
DYV60FFCFM	6" (PN16)	CONSULTAR

ACCESORIOS

REFERENCIA	DESCRIPCIÓN	PRECIO / €
AMD1	MANTENEDOR DE AIRE - FM/UL	CONSULTAR
COMPRES187	COMPRESOR 187 L/MIN - CE	CONSULTAR
COMPRES327	COMPRESOR 327 L/MIN - CE	CONSULTAR



Con FM TRIM

Extremos roscados

REFERENCIA	DESCRIPCIÓN	PRECIO / €
DV48THRWF	1-1/2" - LINEA PILOTO HUMEDA	2.779,49 €
DV48THRDFM	1-1/2" - LINEA PILOTO SECA	3.560,50 €
DV48THREFM	1-1/2" - LINEA PILOTO ELECTRICA - INCLUYE VALVULA DE SOLENOIDE	3.080,34 €
DV50THRWF	2" - LINEA PILOTO HUMEDA	3.334,30 €
DV50THRDFM	2" - LINEA PILOTO SECA	4.124,93 €
DV50THREFM	2" - LINEA PILOTO ELECTRICA - INCLUYE VALVULA DE SOLENOIDE	3.635,12 €

Ranurado

REFERENCIA	DESCRIPCIÓN	PRECIO / €
DV089GGWFM	3" - LINEA PILOTO HUMEDA	3.771,10 €
DV089GGDFM	3" - LINEA PILOTO SECA	4.574,56 €
DV089GGEFM	3" - LINEA PILOTO ELECTRICA - INCLUYE VALVULA DE SOLENOIDE	4.082,38 €
DV114GGWFM	4" - LINEA PILOTO HUMEDA	3.895,90 €
DV114GGDFM	4" - LINEA PILOTO SECA	4.701,81 €
DV114GGEFM	4" - LINEA PILOTO ELECTRICA - INCLUYE VALVULA DE SOLENOIDE	4.209,63 €
DV168GGWFM	6" - LINEA PILOTO HUMEDA	4.095,55 €
DV168GGDFM	6" - LINEA PILOTO SECA	5.201,04 €
DV168GGEFM	6" - LINEA PILOTO ELECTRICA - INCLUYE VALVULA DE SOLENOIDE	4.708,83 €
DV219GGWFM	8" - LINEA PILOTO HUMEDA	8.955,87 €
DV219GGDFM	8" - LINEA PILOTO SECA	9.928,74 €
DV219GGEFM	8" - LINEA PILOTO ELECTRICA - INCLUYE VALVULA DE SOLENOIDE	9.495,58 €

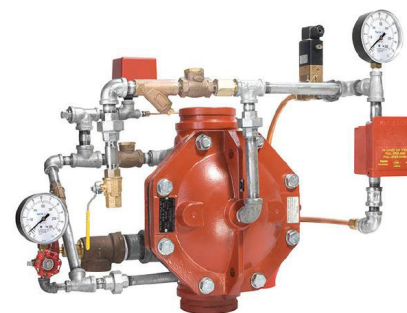

Embridado

REFERENCIA	DESCRIPCIÓN	PRECIO / €
DV300FFWFM	3" - LINEA PILOTO HUMEDA	3.318,50 €
DV300FFDFM	3" - LINEA PILOTO SECA	4.025,61 €
DV300FFEFM	3" - LINEA PILOTO ELECTRICA - INCLUYE VALVULA DE SOLENOIDE	3.592,59 €
DV400FFWFM	4" - LINEA PILOTO HUMEDA	3.428,50 €
DV400FFDFM	4" - LINEA PILOTO SECA	4.137,61 €
DV400FFEFM	4" - LINEA PILOTO ELECTRICA - INCLUYE VALVULA DE SOLENOIDE	3.704,31 €
DV600FFWFM	6" - LINEA PILOTO HUMEDA	4.914,52 €
DV600FFDFM	6" - LINEA PILOTO SECA	5.200,84 €
DV600FFEFM	6" - LINEA PILOTO ELECTRICA - INCLUYE VALVULA DE SOLENOIDE	4.708,63 €
DV800FFWFM	8" - LINEA PILOTO HUMEDA	8.141,67 €
DV800FFDFM	8" - LINEA PILOTO SECA	9.026,42 €
DV800FFEFM	8" - LINEA PILOTO ELECTRICA - INCLUYE VALVULA DE SOLENOIDE	8.632,26 €

Accesorios Puestos de diluvio

Accesorios

REFERENCIA	DESCRIPCIÓN	PRECIO / €	
SOLENOID12	VALVULA DE SOLENOIDE 24 VDC - 12 BAR	CONSULTAR	
SOLENOID17	VALVULA DE SOLENOIDE 24 VDC - 17 BAR	CONSULTAR	
PULSADILUV	PULSADOR MANUAL	CONSULTAR	

Flanged NRS

Pressure Rating: PN16. Certificate: UL/FM



REFERENCE	ITEMS	SIZE NOMINAL		UNIT WEIGHT (Kg)	PRICE (€)
		(Inch)	(mm)		
Z45X50	Flanged NRS	2"	50	11,11	220,56 €
Z45X65	Flanged NRS	2 1/2"	65	12,42	239,31 €
Z45X80	Flanged NRS	3"	80	14,1	275,87 €
Z45X100	Flanged NRS	4"	100	19,43	340,30 €
Z45X125	Flanged NRS	5"	125	29,57	466,67 €
Z45X150	Flanged NRS	6"	150	36,05	621,85 €
Z45X200	Flanged NRS	8"	200	69,45	1.022,54 €
Z45X250	Flanged NRS	10"	250	120,51	1.767,23 €
Z45X300	Flanged NRS	12"	300	178,82	2.443,53 €

Flanged OS&Y

Pressure Rating: PN16. Certificate: UL/FM



REFERENCE	ITEMS	SIZE NOMINAL		UNIT WEIGHT (Kg)	PRICE (€)
		(Inch)	(mm)		
Z41X50	Flanged OS&Y	2"	50	12,20	332,46 €
Z41X65	Flanged OS&Y	2 1/2"	65	12,72	356,46 €
Z41X80	Flanged OS&Y	3"	80	17,68	393,52 €
Z41X100	Flanged OS&Y	4"	100	22,74	447,12 €
Z41X125	Flanged OS&Y	5"	125	35,04	603,11 €
Z41X150	Flanged OS&Y	6"	150	44,06	763,04 €
Z41X200	Flanged OS&Y	8"	200	60,52	1.218,46 €
Z41X250	Flanged OS&Y	10"	250	118,29	1.971,45 €
Z41X300	Flanged OS&Y	12"	300	160,89	2.668,28 €
SWITCHOSY	Switch Indicador para válvula OS&Y	---	---	---	266,60 €

Grooved NRS

Pressure Rating: PN16. Certificate: UL/FM



REFERENCE	ITEMS	SIZE NOMINAL		UNIT WEIGHT	PRICE
		(Inch)	(mm)	(Kg)	(€)
Z85X60	Grooved NRS	2"	60	6,48	159,78 €
Z85X73	Grooved NRS	2 1/2"	73	6,65	167,48 €
Z85X76	Grooved NRS	2 1/2"	76	6,65	167,48 €
Z85X89	Grooved NRS	3"	89	10,24	184,28 €
Z85X114	Grooved NRS	4"	114	13,88	253,86 €
Z85X140	Grooved NRS	5"	140	28,42	430,32 €
Z85X141	Grooved NRS	5"	141	28,42	430,32 €
Z85X165	Grooved NRS	6"	165	31,83	486,19 €
Z85X168	Grooved NRS	6"	168	31,83	486,19 €
Z85X219	Grooved NRS	8"	219	48,45	840,00 €

Grooved OS&Y

Pressure Rating: PN16. Certificate: UL/FM



REFERENCE	ITEMS	SIZE NOMINAL		UNIT WEIGHT	PRICE
		(Inch)	(mm)	(Kg)	(€)
Z81X50	Grooved OS&Y	2"	60	7,41	273,57 €
Z81X76	Grooved OS&Y	2 1/2"	76 (73)	7,57	284,67 €
Z81X89	Grooved OS&Y	3"	89	11,70	302,20 €
Z81X114	Grooved OS&Y	4"	114	15,99	360,03 €
Z81X140	Grooved OS&Y	5"	140 (141)	31,60	516,26 €
Z81X165	Grooved OS&Y	6"	165	35,19	624,17 €
Z81X168	Grooved OS&Y	6"	168	35,19	624,17 €
Z81X219	Grooved OS&Y	8"	219	52,00	1.035,79 €
SWITCHOSY	Switch Indicador para válvula OS&Y	----	----	----	266,60 €

Butterfly Valves

Grooved Gear Operated

Pressure Rating: 2" - 6": 360 PSI. 8" - 12": 230 PSI.
With Tamper Switch. Certificate: UL/FM



REFERENCE	ITEMS	SIZE NOMINAL		UNIT WEIGHT	PRICE
		(Inch)	(mm)	(Kg)	(€)
XD381X50	Grooved Butterfly Valve	2"	50	4,51	216,00 €
XD381X65	Grooved Butterfly Valve	2 1/2"	65	5,49	233,06 €
XD381X80	Grooved Butterfly Valve	3"	80	5,8	240,64 €
XD381X100	Grooved Butterfly Valve	4"	100	6,73	272,15 €
XD381X125	Grooved Butterfly Valve	5"	125	10,15	313,38 €
XD381X150	Grooved Butterfly Valve	6"	150	9,81	374,41 €
XD381X200	Grooved Butterfly Valve	8"	200	15,74	632,96 €
XD381X250	Grooved Butterfly Valve	10"	250	36,43	813,77 €
XD381X300	Grooved Butterfly Valve	12"	300	48,34	1.014,53 €

Wafer Gear Operated

Pressure Rating: 2" - 6": 360 PSI. 8" - 12": 230 PSI.
With Tamper Switch. Certificate: UL/FM



REFERENCE	ITEMS	SIZE NOMINAL		UNIT WEIGHT	PRICE
		(Inch)	(mm)	(Kg)	(€)
XD371X50	Wafer Butterfly Valve	2"	50	4,66	217,55 €
XD371X65	Wafer Butterfly Valve	2 1/2"	65	5,03	225,30 €
XD371X80	Wafer Butterfly Valve	3"	80	5,29	234,08 €
XD371X100	Wafer Butterfly Valve	4"	100	6,55	268,12 €
XD371X125	Wafer Butterfly Valve	5"	125	8,68	315,26 €
XD371X150	Wafer Butterfly Valve	6"	150	9,67	325,95 €
XD371X200	Wafer Butterfly Valve	8"	200	13,25	534,79 €
XD371X250	Wafer Butterfly Valve	10"	250	25,06	593,51 €
XD371X300	Wafer Butterfly Valve	12"	300	32,81	785,53 €

Grooved Lever Operated

Pressure Rating: 2" - 6": 360 PSI. 8" - 12": 230 PSI.



REFERENCE	ITEMS	SIZE NOMINAL		UNIT WEIGHT	PRICE
		(mm)	(Inch)	(Kg)	(€)
D81X50	Grooved Butterfly Valve Lever Operated	2"	50	4,51	62,61 €
D81X65	Grooved Butterfly Valve Lever Operated	2 1/2"	65	5,49	79,66 €
D81X80	Grooved Butterfly Valve Lever Operated	3"	80	5,8	87,25 €
D81X100	Grooved Butterfly Valve Lever Operated	4"	100	6,73	118,75 €
D81X125	Grooved Butterfly Valve Lever Operated	5"	125	10,15	159,99 €
D81X150	Grooved Butterfly Valve Lever Operated	6"	150	9,81	221,02 €
D81X200	Grooved Butterfly Valve Lever Operated	8"	200	15,74	391,50 €
D81X250	Grooved Butterfly Valve Lever Operated	10"	250	36,43	572,30 €
D81X300	Grooved Butterfly Valve Lever Operated	12"	300	48,34	780,98 €

Flanged Check Valve

Pressure Rating: 300 PSI. Certificate: UL/FM



REFERENCE	ITEMS	SIZE NOMINAL		UNIT WEIGHT (Kg)	PRICE (€)
		(Inch)	(mm)		
H44X65	Flanged Check Valve	2 1/2"	65	21,50	487,63 €
H44X80	Flanged Check Valve	3"	80	25,20	553,49 €
H44X100	Flanged Check Valve	4"	100	38,30	743,47 €
H44X150	Flanged Check Valve	6"	150	69,70	1.182,24 €
H144X200	Flanged Check Valve	8"	200	117,30	1.850,24 €

Grooved Check Valve

Pressure Rating: 360 PSI. Certificate: UL/FM



REFERENCE	ITEMS	SIZE NOMINAL		UNIT WEIGHT (Kg)	PRICE (€)
		(Inch)	(mm)		
H84X60	Grooved Check Valve	2"	60	3,26	134,13 €
H84X73	Grooved Check Valve	2 1/2"	73	3,55	137,17 €
H84X89	Grooved Check Valve	3"	89	4,63	158,51 €
H84X114	Grooved Check Valve	4"	114	7,44	192,05 €
H84X141	Grooved Check Valve	5"	141	9,99	338,35 €
H84X168	Grooved Check Valve	6"	168	16,14	371,89 €
H84X219	Grooved Check Valve	8"	219	26,92	545,60 €
H84X273	Grooved Check Valve	10"	273	51,90	1.045,55 €
H84X324	Grooved Check Valve	12"	324	75,56	1.496,64 €

Y Strainer

Flanged Y Strainer

Pressure Rating: 2"- 3": 300 PSI. 4"- 12": 250 PSI.
Certificate: UL



REFERENCE	ITEMS	SIZE NOMINAL		UNIT WEIGHT (Kg)	PRICE (€)
		(Inch)	(mm)		
YGL450	Flanged Y Strainer	2"	50	8,70	119,63 €
YGL465	Flanged Y Strainer	2 1/2"	65	12,21	166,83 €
YGL480	Flanged Y Strainer	3"	80	13,84	192,05 €
YGL4100	Flanged Y Strainer	4"	100	23,88	327,41 €
YGL4125	Flanged Y Strainer	5"	125	34,56	494,24 €
YGL4150	Flanged Y Strainer	6"	150	43,80	601,28 €
YGL4200	Flanged Y Strainer	8"	200	75,43	1.038,88 €
YGL4250	Flanged Y Strainer	10"	250	109,26	1.627,57 €
YGL4300	Flanged Y Strainer	12"	300	173,11	2.581,44 €



Grooved Y Strainer

Pressure Rating: 300 PSI. Certificate: UL

REFERENCE	ITEMS	SIZE NOMINAL		UNIT WEIGHT (Kg)	PRICE (€)
		(Inch)	(mm)		
YGL850	Grooved Y Strainer	2"	50	3,75	69,28 €
YGL865	Grooved Y Strainer	2 1/2"	65	6,20	100,75 €
YGL880	Grooved Y Strainer	3"	80	9,18	135,36 €
YGL8100	Grooved Y Strainer	4"	100	15,34	248,69 €
YGL8125	Grooved Y Strainer	5"	125	21,81	456,48 €
YGL8150	Grooved Y Strainer	6"	150	32,73	481,65 €
YGL8200	Grooved Y Strainer	8"	200	70,85	944,43 €
YGL8250	Grooved Y Strainer	10"	250	108,56	1.448,11 €
YGL8300	Grooved Y Strainer	12"	300	159,45	2.062,03 €

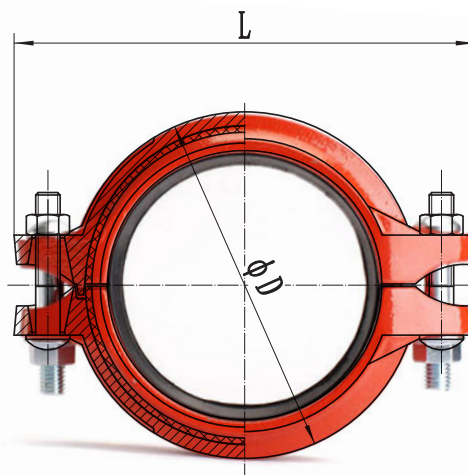

ACOPLAMIENTOS

FIRE FIGHTING
EQUIPMENTS

Acoplamientos

Rigid Coupling

Working Pressure (PSI): 300. Certificate: UL/FM

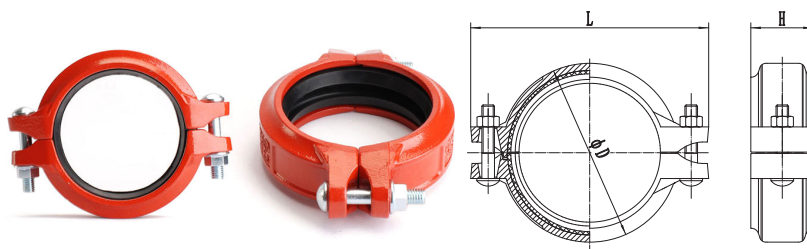

REFERENCE	SIZE NOMINAL		SIZE PIPE O.D.		DIMENSIONS			UNIT WEIGHT	CRATE LxWxH 1100*1000*1100		PRICE
	(Inch)	(mm)	(Inch)	(mm)	∅ (mm)	L (mm)	H (mm)	(Kg)	Qty/Box	Boxes/ Crate	(€)
XGQT134	1"	25	1,327	33,7	55	97	45	0,42	50	48	3,46 €
XGQT142	1 1/4"	32	1,669	42,4	63,5	107,5	45	0,53	45	48	4,22 €
XGQT148	1 1/2"	40	1,9	48,3	69	114	45	0,55	36	48	4,22 €
XGQT160	2"	50	2,375	60,3	83,6	124	46	0,68	30	48	5,33 €
XGQT173	2 1/2"	65	2,875	73	98	137	46	0,8	24	48	5,77 €
XGQT176	2 1/2"	65	3	76,1	98	139	46	0,8	24	48	5,77 €
XGQT189	3"	80	3,5	88,9	114	156	46	0,955	30	24	6,66 €
XGQT1114	4"	100	4,5	114,3	142	189	50	1,4	20	24	9,33 €
XGQT1139	5"	125	5,5	139,7	170	222	50	1,8	15	24	12,04 €
XGQT1141	5"	125	5,563	141,3	170	218	50	1,8	15	24	12,04 €
XGQT1165	6"	150	6,5	165,1	196	244	50	2,15	10	24	14,00 €
XGQT1168	6"	150	6,625	168,3	198	251	50	2,15	10	24	15,11 €
XGQT1219	8"	200	8,625	219,1	256	316	60	3,85	8	18	30,00 €
XGQT1273	10"	250	10,75	273	319	393	64	6,3	4	18	52,80 €
XGQT1324	12"	300	12,75	323,9	374	453	65	8,85	---	---	73,73 €

Flexible Coupling

Working Pressure (PSI): 300. Certificate: UL/FM

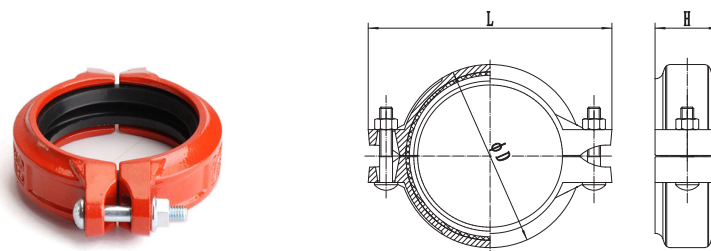

REFERENCE	SIZE NOMINAL		SIZE PIPE O.D.		DIMENSIONS			UNIT WEIGHT	CRATE LxWxH 1100*1000*1100		PRICE
	(Inch)	(mm)	(Inch)	(mm)	∅ (mm)	L (mm)	H (mm)	(Kg)	Qty/Box	Boxes/ Crate	(€)
XGQT234	1"	25	1,327	33,7	55	97	45	0,42	50	48	3,46 €
XGQT242	1 1/4"	32	1,669	42,4	63,5	107,5	45	0,53	45	48	4,22 €
XGQT248	1 1/2"	40	1,9	48,3	69	114	45	0,55	36	48	4,22 €
XGQT260	2"	50	2,375	60,3	83,6	124	46	0,68	30	48	5,33 €
XGQT273	2 1/2"	65	2,875	73	98	137	46	0,8	24	48	5,77 €
XGQT276	2 1/2"	65	3	76,1	98	139	46	0,8	24	48	5,77 €
XGQT289	3"	80	3,5	88,9	114	156	46	0,955	30	24	6,66 €
XGQT2114	4"	100	4,5	114,3	142	189	50	1,4	20	24	9,33 €
XGQT2139	5"	125	5,5	139,7	170	222	50	1,8	15	24	12,04 €
XGQT2141	5"	125	5,563	141,3	170	218	50	1,8	15	24	12,04 €
XGQT2165	6"	150	6,5	165,1	196	244	50	2,15	10	24	14,00 €
XGQT2168	6"	150	6,625	168,3	198	251	50	2,15	10	24	15,11 €
XGQT2219	8"	200	8,625	219,1	256	316	60	3,85	8	18	30,00 €
XGQT2273	10"	250	10,75	273	319	393	64	6,3	4	18	52,80 €
XGQT2324	12"	300	12,75	323,9	374	453	65	8,85	---	---	73,73 €

Reducing Flexible Coupling

Working Pressure (PSI): 300. Certificate: UL/FM

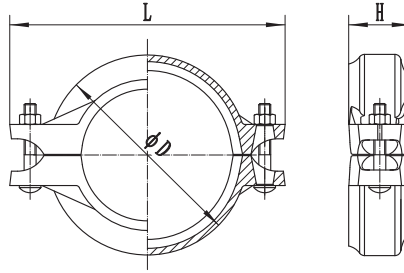

REFERENCE	SIZE NOMINAL		SIZE PIPE O.D.		DIMENSIONS			UNIT WEIGHT (Kg)	CRATE LxWxH 1100*1000*1100		PRICE (€)
	(Inch)	(mm)	(Inch)	(mm)	Ø (mm)	L (mm)	H (mm)		Qty/Box	Boxes/Crate	
XGQT36048	2" x 1 1/2"	50 x 40	2.375x1.9	60.3x48.3	82	130	46	0,83	50	30	6,40 €
XGQT37648	2 1/2" x 1 1/2"	65 x 40	2.875x1.9	76x48.3	97	151	46	1,12	30	30	9,06 €
XGQT37360	2 1/2" x 2"	65 x 50	2.875x2.375	73x60.3	97	151	46	1,12	30	30	9,06 €
XGQT37660	2 1/2" x 2"	65 x 50	3x2.375	76.1x60.3	107	151	46	1,12	30	30	9,06 €
XGQT38948	3" x 1 1/2"	80 x 40	3.5x1.9	88.9x48.3	112	166,6	46	1,66	20	30	13,24 €
XGQT38960	3" x 2"	80 x 50	3.5x2.375	88.9x60.3	123,6	166,6	46	1,7	20	30	13,24 €
XGQT38973	3" x 2 1/2"	80 x 65	3.5x2.875	88.9x73.0	123,6	166,6	46	2,15	20	30	13,24 €
XGQT38976	3" x 2 1/2"	80 x 65	3.5x3	88.9x76.1	123,6	166,6	46	2,15	20	30	13,24 €
XGQT311460	4" x 2"	100 x 50	4.5x2.375	114.3x60.3	151,2	200	50	2,75	20	24	22,00 €
XGQT311473	4" x 2 1/2"	100 x 65	4.5x2.875	114.3x73.0	151,2	200	50	2,7	20	24	20,71 €
XGQT311489	4" x 3"	100 x 80	4.5x3.5	114.3x88.9	151,2	200	50	2,38	20	24	18,44 €
XGQT3141114	5" x 4"	125 x 100	5.563x4.5	141.3x114.3	167	230	52	2,82	15	24	21,24 €
XGQT316873	6" x 2 1/2"	150 x 65	6.525x2.875	168.3x73	199,4	275	52	5,26	10	24	37,55 €
XGQT316889	6" x 3"	150 x 80	6.525x3.5	168.3x88.9	199,4	275	52	4,26	10	24	34,44 €
XGQT3168114	6" x 4"	150 x 100	6.525x4.5	168.3x114.3	199,4	275	52	4,2	10	24	34,44 €
XGQT3168141	6" x 5"	150 x 125	6.625x5.563	168.3x141.3	199,4	275	52	3,8	10	24	34,44 €
XGQT3219168	8" x 6"	200 x 150	8.625x6.525	219.1x168.3	258	336	58	7,48	6	18	55,77 €

Grooved Elbow 90

Working Pressure (PSI): 300. Certificate: UL/FM

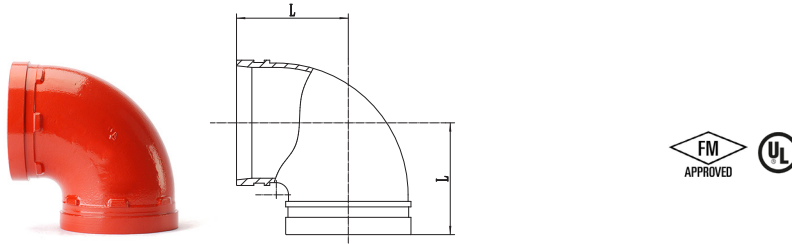

REFERENCE	SIZE NOMINAL		SIZE PIPE O.D.		DIMENSIONS L (mm)	UNIT WEIGHT (Kg)	CRATE LxWxH 1100*1000*1100		PRICE (€)
	(Inch)	(mm)	(Inch)	(mm)			Qty/Box	Boxes/ Crate	
XGQT01M34	1"	25	1,327	33,7	57	0,31	80	30	2,75 €
XGQT01M42	1 1/4"	32	1,669	42,4	70	0,43	60	30	3,77 €
XGQT01M48	1 1/2"	40	1,9	48,3	70	0,46	60	30	4,04 €
XGQT01G60	2"	50	2,375	60,3	70	0,62	40	30	4,44 €
XGQT01G73	2 1/2"	65	2,875	73	76	0,88	30	24	6,26 €
XGQT01G76	2 1/2"	65	3	76,1	76	0,88	30	24	6,26 €
XGQT01G89	3"	80	3,5	88,9	85	1,2	15	30	8,53 €
XGQT01G114	4"	100	4,5	114,3	102	1,85	14	18	13,15 €
XGQT01G139	5"	125	5,5	139,7	121	3,4	8	18	24,17 €
XGQT01G141	5"	125	5,563	141,3	121	3,4	8	18	24,17 €
XGQT01G165	6"	150	6,5	165,1	130	4,05	4	24	28,80 €
XGQT01G168	6"	150	6,625	168,3	140	5,1	4	24	36,26 €
XGQT01G219	8"	200	8,625	219,1	175	8,5	2	18	60,44 €
XGQT01G273	10"	250	10,75	273	215	15,43	1	18	109,77 €
XGQT01G324	12"	300	12,75	323,9	220	21	---	---	149,33 €

Grooved Elbow 45

Working Pressure (PSI): 300. Certificate: UL/FM

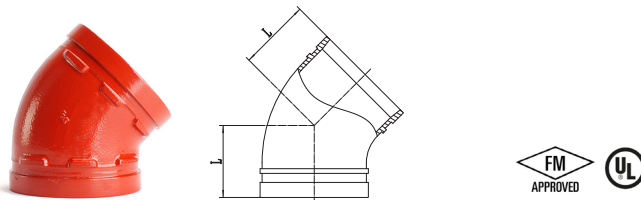

REFERENCE	SIZE NOMINAL		SIZE PIPE O.D.		DIMENSIONS L (mm)	UNIT WEIGHT (Kg)	CRATE LxWxH 1100*1000*1100		PRICE (€)
	(Inch)	(mm)	(Inch)	(mm)			Qty/Box	Boxes/ Crate	
XGQT011M34	1"	25	1,327	33,7	45	0,22	120	30	2,00 €
XGQT011M42	1 1/4"	32	1,669	42,4	45	0,3	90	30	2,66 €
XGQT011M48	1 1/2"	40	1,9	48,3	45	0,36	90	30	3,24 €
XGQT011G60	2"	50	2,375	60,3	51	0,6	50	30	4,26 €
XGQT011G73	2 1/2"	65	2,875	73	48	0,83	25	30	5,91 €
XGQT011G76	2 1/2"	65	3	76,1	48	0,83	25	30	5,91 €
XGQT011G89	3"	80	3,5	88,9	53	1,13	20	30	8,04 €
XGQT011G114	4"	100	4,5	114,3	60	1,38	12	24	9,82 €
XGQT011G139	5"	125	5,5	139,7	68	2,6	10	18	18,48 €
XGQT011G141	5"	125	5,563	141,3	68	2,6	10	18	18,48 €
XGQT011G165	6"	150	6,5	165,1	75,5	3,05	8	18	21,68 €
XGQT011G168	6"	150	6,625	168,3	75,5	3,05	8	18	21,68 €
XGQT011G219	8"	200	8,625	219,1	95	5,9	2	24	41,95 €
XGQT011G273	10"	250	10,75	273	112	11,1	1	24	78,93 €
XGQT011G324	12"	300	12,75	323,9	135	12	---	---	85,33 €

Elbow 22,5 Working Pressure (PSI): 300. Certificate: UL/FM

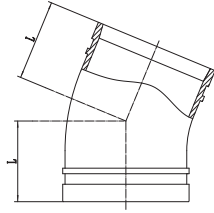

REFERENCE	SIZE NOMINAL		SIZE PIPE O.D.		DIMENSIONS L (mm)	UNIT WEIGHT (Kg)	CRATE LxWxH 1100*1000*1100		PRICE (€)
	(Inch)	(mm)	(Inch)	(mm)			Qty/Box	Boxes/ Crate	
XGQT01260	2"	50	2,375	60,3	48	0,5	50	30	3,55 €
XGQT01276	2 1/2"	65	3	76,1	51	0,91	30	24	6,48 €
XGQT01289	3"	80	3,5	88,9	57	1,1	20	30	7,82 €
XGQT012114	4"	100	4,5	114,3	73	1,3	16	24	9,24 €
XGQT012139	5"	125	5,5	139,7	73	3,12	12	18	22,22 €
XGQT012165	6"	150	6,5	165,1	79	3,25	6	30	23,11 €
XGQT012168	6"	150	6,625	168,3	79	3,48	5	30	24,75 €
XGQT012219	8"	200	8,625	219,1	98	6	2	24	42,66 €

Elbow 11,25 Working Pressure (PSI): 300. Certificate: UL/FM

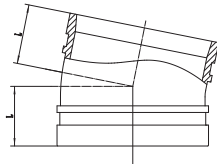

REFERENCE	SIZE NOMINAL		SIZE PIPE O.D.		DIMENSIONS L (mm)	UNIT WEIGHT (Kg)	CRATE LxWxH 1100*1000*1100		PRICE (€)
	(Inch)	(mm)	(Inch)	(mm)			Qty/Box	Boxes/ Crate	
XGQT01360	2"	50	2,375	60,3	35	0,4	50	30	2,84 €
XGQT01373	2 1/2"	65	3	76,1	38	0,72	30	30	5,15 €
XGQT01389	3"	80	3,5	88,9	38	0,85	20	30	5,86 €
XGQT013114	4"	100	4,5	114,3	45	1,25	16	24	8,88 €
XGQT013139	5"	125	5,5	139,7	51	1,82	10	24	12,97 €
XGQT013168	6"	150	6,625	168,3	51	2,68	5	24	19,11 €
XGQT013219	8"	200	8,625	219,1	51	3,8	5	18	27,11 €

End Elbow 90 Working Pressure (PSI): 300. Certificate: UL/FM

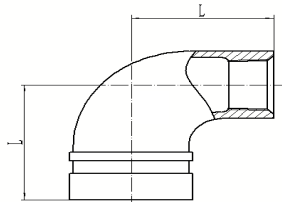

REFERENCE	SIZE NOMINAL		DIMENSIONS L (mm)	UNIT WEIGHT (Kg)	CRATE LxWxH 1100*1000*1100		PRICE (€)
	(Inch)	(mm)			Qty/Box	Boxes/Crate	
XGQT0144821	1 1/2" x 1/2"	40 x 15	64	0,35	60	30	4,00 €
XGQT0144827	1 1/2" x 3/4"	40 x 20	64	0,42	60	30	4,00 €
XGQT0144834	1 1/2" x 1"	40 x 25	64	0,45	60	30	4,00 €
XGQT0146021	2" x 1/2"	50 x 15	70	0,38	40	30	4,48 €
XGQT0146027	2" x 3/4"	50 x 20	70	0,41	40	30	4,48 €
XGQT0146034	2" x 1"	50 x 25	70	0,53	40	30	4,48 €

Grooved Tee

Working Pressure (PSI): 300. Certificate: UL/FM

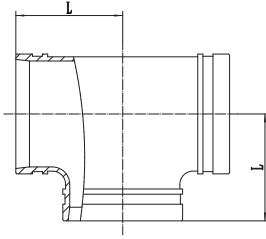

REFERENCE	SIZE NOMINAL		SIZE PIPE O.D.		DIMENSIONS L (mm)	UNIT WEIGHT (Kg)	CRATE LxWxH 1100*1000*1100		PRICE (€)
	(Inch)	(mm)	(Inch)	(mm)			Qty/Box	Boxes/ Crate	
XGQT03M34	1"	25	1,327	33,7	57	0,5	65	30	4,35 €
XGQT03M42	1 1/4"	32	1,669	42,4	70	0,67	60	30	5,86 €
XGQT03M48	1 1/2"	40	1,9	48,3	70	0,78	40	30	6,71 €
XGQT03G60	2"	50	2,375	60,3	70	0,92	25	30	6,57 €
XGQT03G73	2 1/2"	65	2,875	73	76	1,44	15	24	10,26 €
XGQT03G76	2 1/2"	65	3	76,1	76	1,44	15	24	10,26 €
XGQT03G89	3"	80	3,5	88,9	85	1,73	12	30	12,31 €
XGQT03G114	4"	100	4,5	114,3	102	2,46	8	24	17,55 €
XGQT03G139	5"	125	5,5	139,7	121	5	5	18	35,55 €
XGQT03G141	5"	125	5,563	141,3	121	5	5	18	35,55 €
XGQT03G165	6"	150	6,5	165,1	130	5,85	4	18	41,60 €
XGQT03G168	6"	150	6,625	168,3	140	6,86	4	18	48,80 €
XGQT03G219	8"	200	8,625	219,1	175	13,15	1	24	93,51 €
XGQT03G273	10"	250	10,75	273	215	19,05	---	---	135,46 €
XGQT03G324	12"	300	12,75	323,90	220	26,5	---	---	184,44 €

Grooved Cross

Working Pressure (PSI): 300. Certificate: UL/FM

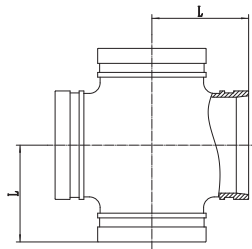

REFERENCE	SIZE NOMINAL		SIZE PIPE O.D.		DIMENSIONS L (mm)	UNIT WEIGHT (Kg)	CRATE LxWxH 1100*1000*1100		PRICE (€)
	(Inch)	(mm)	(Inch)	(mm)			Qty/Box	Boxes/ Crate	
XGQT0560	2"	50	2,375	60,3	70	1,2	14	30	8,53 €
XGQT0573	2 1/2"	65	2,875	73	76	1,9	10	30	13,51 €
XGQT0576	2 1/2"	65	3	76,1	76	1,9	10	30	13,51 €
XGQT0589	3"	80	3,5	88,9	86	2	8	30	14,22 €
XGQT05114	4"	100	4,5	114,3	102	3,55	6	24	25,24 €
XGQT05139	5"	125	5,5	139,7	121	5	3	24	35,55 €
XGQT05141	5"	125	5,563	141,3	121	5	3	24	35,55 €
XGQT05165	6"	150	6,5	165,1	130	7,35	3	18	52,26 €
XGQT05168	6"	150	6,625	168,3	140	7,35	3	18	52,26 €
XGQT05219	8"	200	8,625	219,1	174	15,45	1	18	109,86 €
XGQT05273	10"	250	10,75	273	215	33	---	---	234,66 €
XGQT05324	12"	300	12,75	323,9	245	42	---	---	298,66 €

Grooved Reducing Tee

Working Pressure (PSI): 300. Certificate: UL/FM

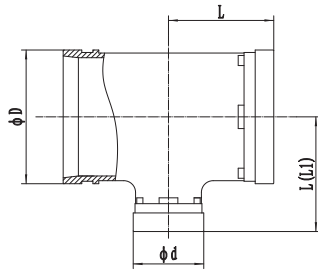

REFERENCE	SIZE NOMINAL		SIZE PIPE O.D.		DIMENSIONS				UNIT WEIGHT	CRATE LxWxH 1100*1000*1100		PRICE	
	(Inch)	(mm)	(Inch)	(mm)	L (mm)			D (mm)		d (mm)	(Kg)		Qty/Box
					Short	L1	Short (+)						
XGQT036042	2" x 11/4"	50 x 32	2,375 x 1,669	60,3 x 42,4	---	70	60	42	1	15	24	7,46 €	
XGQT036048	2" x 11/2"	50 x 40	2,375 x 1,9	60,3 x 48,3	---	70	60	48	1	15	24	7,46 €	
XGQT037642	2 1/2" x 1 1/4"	65 x 32	2,875 x 1,669	76 x 42,4	---	76	73	42	1,25	15	24	9,33 €	
XGQT037648	2 1/2" x 1 1/2"	65 x 40	2,875 x 1,9	76 x 48,3	---	76	73	48	1,35	15	24	10,08 €	
XGQT037360	2 1/2" x 2"	65 x 50	2,875 x 2,375	73 x 60,3	---	76	76	60	1,4	15	24	10,44 €	
XGQT038948	3" x 1 1/2"	80 x 40	3,5 x 1,9	88,9 x 48,3	---	86	89	48	1,65	12	30	12,44 €	
XGQT038960	3" x 2"	80 x 50	3,5 x 2,375	88,9 x 60,3	---	86	89	60	1,75	12	30	13,11 €	
XGQT038973	3" x 2 1/2"	80 x 65	3,5 x 2,875	88,9 x 73	---	86	89	73	1,75	12	30	13,11 €	
XGQT0311460	4" x 2"	100 x 50	4,5 x 2,375	114,3 x 60,3	90	98*	102	114	60	2,5	12	30	18,66 €
XGQT0311473	4" x 2 1/2"	100 x 65	4,5 x 2,875	114,3 x 73	90	98*	102	114	73	2,65	8	24	19,77 €
XGQT0311489	4" x 3"	100 x 80	4,5 x 3,5	114,3 x 88,9	90	98*	102	114	89	2,68	8	24	20,00 €
XGQT0314160	5" x 2"	125 x 50	5,563 x 2,375	141,3 x 60,3	105	121	141	60	4,56	5	18	34,22 €	
XGQT0314173	5" x 2 1/2"	125 x 65	5,563 x 2,875	141,3 x 73	105	121	141	73	4,56	5	18	34,22 €	
XGQT0314189	5" x 3"	125 x 80	5,563 x 3,5	141,3 x 88,9	105	121	141	89	4,56	5	18	34,22 €	
XGQT03141114	5" x 4"	125 x 100	5,563 x 4,5	141,3 x 114,3	105	121	141	114	4,5	5	18	34,22 €	
XGQT0316860	6" x 2"	150 x 50	6,625 x 2,375	168,3 x 60,3	110	120*	140	168	60	5,82	4	18	44,44 €
XGQT0316873	6" x 2 1/2"	150 x 65	6,625 x 3	168,3 x 76,1	110	120*	140	168	76	5,76	4	18	44,44 €
XGQT0316889	6" x 3"	150 x 80	6,625 x 3,5	168,3 x 88,9	110	120*	140	168	89	6,2	4	18	46,44 €
XGQT03168114	6" x 4"	150 x 100	6,625 x 4,5	168,3 x 114,3	110	120*	140	168	114	6,2	4	18	46,44 €
XGQT03168141	6" x 5"	150 x 125	6,625 x 5,5	168,3 x 139,7	100	120*	140	168	140	7	4	18	52,44 €
XGQT0321973	8" x 2 1/2"	200 x 65	8,625 x 3	219,1 x 76,1	146	174	219	76	11,05	1	24	82,66 €	
XGQT0321989	8" x 3"	200 x 80	8,625 x 3,5	219,1 x 88,9	146	174	219	89	11,05	1	24	82,66 €	
XGQT03219114	8" x 4"	200 x 100	8,625 x 4,5	219,1 x 114,3	146	174	219	114	12,42	1	24	93,77 €	
XGQT03219141	8" x 5"	200 x 125	8,625 x 5,5	219,1 x 139,7	146	174	219	140	12,5	1	24	93,77 €	
XGQT03219168	8" x 6"	200 x 150	8,625 x 6,5	219,1 x 168,3	146	174	219	168	12,35	1	24	93,77 €	
XGQT03273114	10" x 4"	250 x 100	10,75 x 4,5	273 x 114,3	190	---	273	114	16,55	---	---	123,77 €	
XGQT03273168	10" x 6"	250 x 150	10,75 x 6,5	273 x 168,3	190	---	273	168	17,5	---	---	131,11 €	
XGQT03273219	10" x 8"	250 x 200	10,75 x 8,625	273 x 219,1	190	---	273	219	19	---	---	143,11 €	
XGQT03324114	12" x 4"	300 x 100	12,75 x 4,5	323,9 x 114,3	220	---	325	114	25	---	---	188,88 €	
XGQT03324168	12" x 6"	300 x 150	12,75 x 8,625	323,9 x 168,3	220	---	325	168	24,52	---	---	188,88 €	
XGQT03324219	12" x 8"	300 x 200	12,75 x 8,625	323,9 x 219,1	220	---	325	219	29	---	---	217,77 €	
XGQT03324273	12" x 10"	300 x 250	12,75 x 10,75	323,9 x 273	220	---	325	273	29	---	---	217,77 €	

Threaded Reducing Tee

Working Pressure (PSI): 230. Certificate: UL/FM

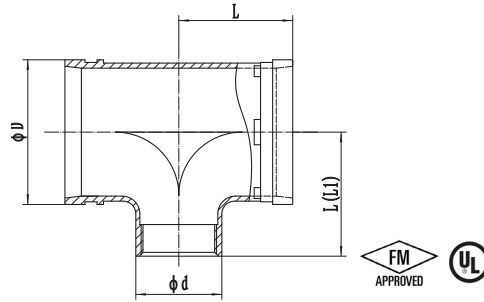

REFERENCE	SIZE NOMINAL		SIZE PIPE O.D.		DIMENSIONS			UNIT WEIGHT (Kg)	CRATE LxWxH 1100*1000*1100		PRICE (€)	
	(Inch)	(mm)	(Inch)	(mm)	L (mm)		D (mm)		d (mm)	Qty/ Box		Boxes/ Crate
					L	L1						
XGQT03S6042	2" x 1 1/4"	50 x 32	2,375 x 1,669	60,3 x 42,4	70	60	52	0,93	15	24	7,11 €	
XGQT03S6048	2" x 1 1/2"	50 x 40	2,375 x 1,9	60,3 x 48,3	70	60	58	0,95	15	24	7,11 €	
XGQT03S7334	2 1/2" x 1"	65 x 25	2,875 x 1,327	73 x 33,7	76	73	43	1,25	15	24	9,33 €	
XGQT03S7342	2 1/2" x 1 1/4"	65 x 32	2,875 x 1,669	73 x 42,4	76	73	52	1,35	15	24	10,22 €	
XGQT03S7348	2 1/2" x 1 1/2"	65 x 40	2,875 x 1,9	73 x 48,3	76	73	58	1,35	15	24	10,22 €	
XGQT03S7360	2 1/2" x 2"	65 x 50	2,875 x 2,375	73 x 60,3	76	73	70	1,33	15	24	10,22 €	
XGQT03S7634	2 1/2" x 1"	65 x 25	3 x 1,327	76,1 x 33,7	76	76	43	1,25	15	24	9,33 €	
XGQT03S7642	2 1/2" x 1 1/4"	65 x 32	3 x 1,669	76,1 x 42,4	76	76	52	1,35	15	24	10,22 €	
XGQT03S7648	2 1/2" x 1 1/2"	65 x 40	3 x 1,9	76,1 x 48,3	76	76	58	1,35	15	24	10,22 €	
XGQT03S7660	2 1/2" x 2"	65 x 50	3 x 2,375	76,1 x 60,3	76	76	70	1,33	15	24	10,22 €	
XGQT03S8934	3" x 1"	80 x 25	3,5 x 1,327	88,9 x 33,7	86	89	43	1,7	12	30	12,88 €	
XGQT03S8942	3" x 1 1/4"	80 x 32	3,5 x 1,669	88,9 x 42,4	86	89	52	1,68	12	30	12,88 €	
XGQT03S8948	3" x 1 1/2"	80 x 40	3,5 x 1,9	88,9 x 48,3	86	89	56	1,75	12	30	13,11 €	
XGQT03S8960	3" x 2"	80 x 50	3,5 x 2,375	88,9 x 60,3	86	89	70	1,75	12	30	13,11 €	
XGQT03S8976	3" x 2 1/2"	80 x 65	3,5 x 3	88,9 x 76,1	86	89	86	1,78	12	30	13,33 €	
XGQT03S11434	4" x 1"	100 x 25	4,5 x 1,327	114,3 x 33,7	90	98*	114	2,2	8	24	16,44 €	
XGQT03S11442	4" x 1 1/4"	100 x 32	4,5 x 1,669	114,3 x 42,4	90	98*	114	2,3	8	24	17,33 €	
XGQT03S11448	4" x 1 1/2"	100 x 40	4,5 x 1,9	114,3 x 48,3	90	98*	114	2,3	8	24	17,33 €	
XGQT03S11460	4" x 2"	100 x 50	4,5 x 2,375	114,3 x 60,3	90	98*	114	2,6	8	24	20,00 €	
XGQT03S11476	4" x 2 1/2"	100 x 65	4,5 x 3	114,3 x 76,1	90	98*	114	2,7	8	24	20,22 €	
XGQT03S13942	5" x 1 1/4"	125 x 32	5,5 x 1,669	139,7 x 42,4	105	140	52	4,5	5	18	20,44 €	
XGQT03S13948	5" x 1 1/2"	125 x 40	5,5 x 1,9	139,7 x 48,3	105	140	58	4,5	5	18	20,44 €	
XGQT03S13960	5" x 2"	125 x 50	5,5 x 2,375	139,7 x 60,3	105	140	70	4,5	5	18	20,44 €	
XGQT03S13976	5" x 2 1/2"	125 x 65	5,5 x 3	139,7 x 76,1	105	140	86	3,83	5	18	28,66 €	
XGQT03S13989	5" x 3"	125 x 80	5,5 x 3,5	139,7 x 3,5	105	140	99	3,86	5	18	28,88 €	
XGQT03S14142	5" x 1 1/4"	125 x 32	5,563 x 1,669	141,3 x 42,4	105	141	52	4,5	5	18	33,77 €	
XGQT03S14148	5" x 1 1/2"	125 x 40	5,563 x 1,9	141,3 x 48,3	105	141	58	4,5	5	18	33,77 €	
XGQT03S14160	5" x 2"	125 x 50	5,563 x 2,375	141,3 x 60,3	105	141	70	4,5	5	18	33,77 €	
XGQT03S14173	5" x 2 1/2"	125 x 65	5,563 x 3	141,3 x 76,1	105	141	86	3,83	5	18	28,66 €	
XGQT03S14189	5" x 3"	125 x 80	5,563 x 3,5	141,3 x 88,9	105	141	99	3,86	5	18	28,88 €	
XGQT03S16848	6" x 1 1/2"	150 x 40	6,625 x 1,9	168,3 x 48,3	110	120*	168	6	4	18	45,11 €	
XGQT03S16860	6" x 2"	150 x 50	6,625 x 2,375	168,3 x 60,3	110	120*	168	5,32	4	18	40,00 €	
XGQT03S16876	6" x 2 1/2"	150 x 65	6,625 x 3	168,3 x 76,1	110	120*	168	6	4	18	45,33 €	
XGQT03S16889	6" x 3"	150 x 80	6,625 x 3,5	168,3 x 88,9	110	120*	168	99	6	4	18	45,33 €
XGQT03S21960	8" x 2"	200 x 50	8,625 x 2,375	219,1 x 60,3	146	219	70	10,68	1	24	80,00 €	
XGQT03S21976	8" x 2 1/2"	200 x 65	8,625 x 3	219,1 x 76,1	146	219	86	11,53	1	24	86,44 €	
XGQT03S21989	8" x 3"	200 x 80	8,625 x 3,5	219,1 x 88,9	146	219	99	11,86	1	24	90,00 €	
XGQT03S219114	8" x 4"	200 x 100	8,625 x 4,5	219,1 x 114,3	146	219	124	14	1	24	104,66 €	

Grooved Reducing Cross

Working Pressure (PSI): 300. Certificate: UL/FM

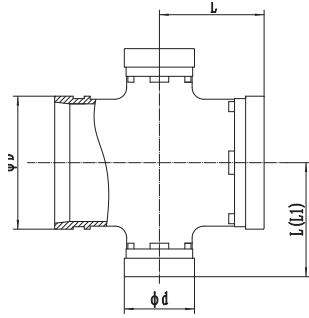

REFERENCE	SIZE NOMINAL		SIZE PIPE O.D.		DIMENSIONS				UNIT WEIGHT (Kg)	CRATE LxWxH 1100*1000*1100		PRICE (€)
	(Inch)	(mm)	(Inch)	(mm)	L (mm)		D (mm)	d (mm)		Qty/ Box	Boxes/ Crate	
					L	L1						
XGQT057660	2 1/2" x 2"	65 x 50	2,875 x 2,375	73 x 60,3	76	76	60	1,6	8	30	12,00 €	
XGQT058960	3" x 2"	80 x 50	3,5 x 2,375	88,9 x 60,3	86	89	60	2,5	8	30	18,66 €	
XGQT058976	3" x 2 1/2"	80 x 65	3,5 x 2,875	88,9 x 76,1	86	89	76	2,5	8	30	18,66 €	
XGQT0511460	4" x 2"	100 x 50	4,5 x 2,375	114,3 x 60,3	90	98*	114	4	4	24	30,00 €	
XGQT0511476	4" x 2 1/2"	100 x 65	4,5 x 2,875	114,3 x 76,1	90	98*	114	4,2	4	24	31,37 €	
XGQT0511489	4" x 3"	100 x 80	4,5 x 3,5	114,3 x 88,9	90	98*	114	3,85	4	24	31,37 €	
XGQT0513960	5" x 2"	125 x 50	5,5 x 2,375	139,7 x 60,3	105	140	60	6	2	24	44,88 €	
XGQT0513976	5" x 2 1/2"	125 x 65	5,5 x 3	139,7 x 76,1	105	140	76	6	2	24	44,88 €	
XGQT0513989	5" x 3"	125 x 80	5,5 x 3,5	139,7 x 88,9	105	140	89	6,2	2	24	46,44 €	
XGQT05139114	5" x 4"	125 x 100	5,5 x 4,5	139,7 x 114,3	105	140	114	7,5	2	24	56,22 €	
XGQT0516560	6" x 2"	150 x 50	6,5 x 2,375	165,1 x 60,3	110	120*	165	7,5	2	24	56,22 €	
XGQT0516576	6" x 2 1/2"	150 x 65	6,5 x 3	165,1 x 76,1	110	120*	165	7,5	2	24	56,22 €	
XGQT0516589	6" x 3"	150 x 80	6,5 x 3,5	165,1 x 88,9	110	120*	165	7,55	2	24	56,22 €	
XGQT05165114	6" x 4"	150 x 100	6,5 x 4,5	165,1 x 114,3	110	120*	165	7,2	2	24	56,22 €	
XGQT05165139	6" x 5"	150 x 125	6,5 x 5,5	165,1 x 139,7	110	120*	165	8	2	24	60,00 €	
XGQT0521976	8" x 2 1/2"	200 x 65	8,625 x 3	219,1 x 76,1	146	219	76	13	1	24	97,11 €	
XGQT0521989	8" x 3"	200 x 80	8,625 x 3,5	219,1 x 88,9	146	219	89	13	1	24	97,11 €	
XGQT05219114	8" x 4"	200 x 100	8,625 x 4,5	219,1 x 114,3	146	219	114	13,5	1	24	104,66 €	
XGQT05219139	8" x 5"	200 x 125	8,625 x 5,5	219,1 x 139,7	146	219	140	14	1	24	104,66 €	
XGQT05219165	8" x 6"	200 x 150	8,625 x 6,5	219,1 x 165,1	146	219	165	14	1	24	104,66 €	

Acoplamientos

Grooved Mechanical Tee Working Pressure (PSI): 300. Certificate: UL/FM

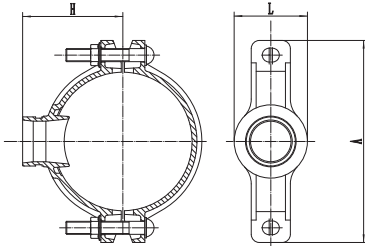

REFERENCE	SIZE NOMINAL		SIZE PIPE O.D.		DIMENSIONS				UNIT WEIGHT (Kg)	CRATE LxWxH 1100*1000*1100		PRICE (€)
	(Inch)	(mm)	(Inch)	(mm)	A (mm)	L (mm)	H (mm)	hole di- mension (mm)		Qty/ Box	Boxes/ Crate	
XGQT04G6042	2" x 11/4"	50 x 32	2,375 x 1,669	60,3 x 42,4	120	72	70	Ø46	0,84	25	48	6,44 €
XGQT04G6048	2" x 11/2"	50 x 40	2,375 x 1,9	60,3 x 48,3	120	72	70	Ø46	0,93	25	48	6,88 €
XGQT04G7342	2 1/2" x 11/4"	65 x 32	2,875 x 1,669	73 x 42,4	139	72	73	Ø46	0,990	24	48	8,00 €
XGQT04G7348	2 1/2" x 11/2"	65 x 40	2,875 x 1,9	73 x 48,3	139	79	75	Ø53	1,050	24	48	8,00 €
XGQT04G7642	2 1/2" x 11/4"	66 x 32	3 x 1,669	76,1 x 42,4	139	72	73	Ø46	0,990	24	48	8,00 €
XGQT04G7648	2 1/2" x 11/2"	66 x 40	3 x 1,9	76,1 x 48,3	139	79	75	Ø53	1,050	24	48	8,00 €
XGQT04G8942	3" x 11/4"	80 x 32	3,5 x 1,669	88,9 x 42,4	155	72	82	Ø46	1,14	18	48	8,22 €
XGQT04G8948	3" x 11/2"	80 x 40	3,5 x 1,9	88,9 x 48,3	155	79	82	Ø53	1,17	18	48	8,44 €
XGQT04G8960	3" x 2"	80 x 50	3,5 x 2,375	88,9 x 60,3	155	90	82	Ø64	1,30	12	48	9,33 €
XGQT04G11442	4" x 11/4"	100 x 32	4,5 x 1,669	114,3 x 42,4	181	72	95,5	Ø46	1,54	12	48	10,00 €
XGQT04G11448	4" x 11/2"	100 x 40	4,5 x 1,9	114,3 x 48,3	181	79	95,5	Ø53	1,60	12	48	10,44 €
XGQT04G11460	4" x 2"	100 x 50	4,5 x 2,375	114,3 x 60,3	181	90	95,5	Ø64	1,63	12	48	10,66 €
XGQT04G11473	4" x 2 1/2"	100 x 65	4,5 x 2,875	114,3 x 73	181	117	99	Ø70	1,85	10	48	12,44 €
XGQT04G11476	4" x 2 1/2"	100 x 65	4,5 x 3	114,3 x 76,1	181	117	99	Ø70	1,85	10	48	12,44 €
XGQT04G11489	4" x 3"	100 x 80	4,5 x 3,5	114,3 x 88,9	181	136	99	Ø89	2,230	10	48	14,88 €
XGQT04G13948	5" x 11/2"	125 x 40	5,5 x 1,9	139,7 x 48,3	212	90	109	Ø53	2,000	15	30	14,88 €
XGQT04G13960	5" x 2"	125 x 50	5,5 x 2,375	139,7 x 60,3	212	100	109	Ø64	2,210	15	30	15,33 €
XGQT04G13973	5" x 2 1/2"	125 x 50	5,5 x 2,875	139,7 x 73	212	117	109	Ø70	2,290	12	30	15,77 €
XGQT04G13976	5" x 2 1/2"	125 x 65	5,5 x 3	139,7 x 76,1	212	117	109	Ø70	2,290	12	30	15,77 €
XGQT04G13989	5" x 3"	125 x 80	5,5 x 3,5	139,7 x 88,9	212	129	109	Ø89	2,460	10	30	16,88 €
XGQT04G14148	5" x 11/2"	125 x 40	5,563 x 1,9	141,3 x 48,3	212	90	109	Ø53	2,000	15	30	14,88 €
XGQT04G14160	5" x 2"	125 x 50	5,563 x 2,375	141,3 x 60,3	212	100	109	Ø64	2,210	15	30	15,33 €
XGQT04G14173	5" x 2 1/2"	125 x 65	5,5 x 2,875	141,3 x 73	212	117	109	Ø70	2,290	12	30	15,77 €
XGQT04G14189	5" x 3"	125 x 80	5,563 x 3,5	141,3 x 88,9	212	117	113	Ø89	2,460	10	30	16,88 €
XGQT04G16542	6" x 11/4"	150 x 32	6,5 x 1,669	165,1 x 42,4	239	72	121	Ø46	2,410	15	30	16,44 €
XGQT04G16548	6" x 11/2"	150 x 40	6,5 x 1,9	165,1 x 48,3	239	79	121	Ø53	2,410	12	30	16,88 €
XGQT04G16560	6" x 2"	150 x 50	6,5 x 2,375	165,1 x 60,3	239	100	121	Ø64	2,720	12	30	18,88 €
XGQT04G16576	6" x 2 1/2"	150 x 65	6,5 x 3	165,1 x 76,1	248	107	126	Ø80	2,960	10	30	19,33 €
XGQT04G16589	6" x 3"	150 x 80	6,5 x 3,5	165,1 x 88,9	239	129	121	Ø92	2,890	8	30	20,00 €
XGQT04G165114	6" x 4"	150 x 100	6,5 x 4,25	165,1 x 108	239	143	122	Ø104	3,280	8	30	23,33 €
XGQT04G16842	6" x 11/4"	150 x 32	6,625 x 1,669	168,3 x 42,4	248	72	121	Ø46	2,410	15	30	18,88 €
XGQT04G16848	6" x 11/2"	150 x 40	6,625 x 1,9	168,3 x 48,3	248	79	121	Ø53	2,410	12	30	18,88 €
XGQT04G16860	6" x 2"	150 x 50	6,625 x 2,375	168,3 x 60,3	239	100	121	Ø64	2,720	12	30	20,22 €
XGQT04G16873	6" x 2 1/2"	150 x 65	6,625 x 2,875	168,3 x 73	239	117	127	Ø70	2,960	10	30	20,22 €
XGQT04G16889	6" x 3"	150 x 80	6,625 x 3,5	168,3 x 88,9	248	136	127	Ø89	2,890	8	30	20,22 €
XGQT04G168114	6" x 4"	150 x 100	6,625 x 4,5	168,3 x 114,3	248	162	129	Ø114	3,280	8	30	23,33 €
XGQT04G21960	8" x 2"	200 x 50	8,625 x 2,375	219,1 x 60,3	311	100	147,5	Ø64	3,360	7	24	24,00 €
XGQT04G21973	8" x 2 1/2"	200 x 65	8,625 x 2,875	219,1 x 73	311	117	154	Ø70	3,320	7	24	24,00 €
XGQT04G21976	8" x 2 1/2"	200 x 65	8,625 x 3	219,1 x 76,1	311	117	154	Ø70	3,320	7	24	24,00 €
XGQT04G21989	8" x 3"	200 x 80	8,625 x 3,5	219,1 x 88,9	311	117	154	Ø89	3,660	7	24	25,55 €
XGQT04G219114	8" x 4"	200 x 100	8,625 x 4,5	219,1 x 114,3	311	162	156	Ø114	4,430	7	24	31,11 €

Threated Mechanical Tee Working Pressure (PSI): 300. Certificate: UL/FM

Table 1 of 2

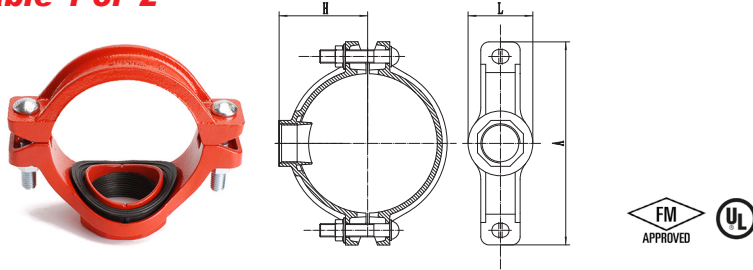

REFERENCE	SIZE NOMINAL		SIZE PIPE O.D.		DIMENSIONS				UNIT WEIGHT (Kg)	CRATE LxWxH 1100*1000*1100		PRICE (€)
	(Inch)	(mm)	(Inch)	(mm)	A (mm)	L (mm)	H (mm)	pipe hole dia (mm)		Qty/ Box	Boxes/ Crate	
XGQT046021	2" x 1/2"	50 x 15	2,375 x 0,825	60,3 x 21,3	120	54	50	Ø30	0,6	25	48	5,24 €
XGQT046027	2" x 3/4"	50 x 20	2,375 x 1,05	60,3 x 26,7	120	54	50	Ø30	0,62	25	48	5,47 €
XGQT046034	2" x 1"	50 x 25	2,375 x 1,327	60,3 x 33,7	120	64	50	Ø38	0,640	24	48	5,47 €
XGQT046042	2" x 1 1/4"	50 x 32	2,375 x 1,669	60,3 x 42,4	120	72	55	Ø46	0,740	25	48	7,11 €
XGQT046048	2" x 1 1/2"	50 x 40	2,375 x 1,9	60,3 x 48,3	120	72	63	Ø46	0,870	25	48	7,11 €
XGQT047321	2 1/2" x 1/2"	65 x 15	2,375 x 0,825	73 x 21,3	139	54	58	Ø30	0,74	25	48	7,87 €
XGQT047327	2 1/2" x 3/4"	65 x 20	2,875 x 1,05	73 x 26,7	139	54	58	Ø30	0,75	25	48	7,87 €
XGQT047334	2 1/2" x 1"	65 x 25	2,875 x 1,327	73 x 33,7	139	65	60	Ø38	0,870	20	48	7,87 €
XGQT047342	2 1/2" x 1 1/4"	65 x 32	2,875 x 1,669	73 x 42,4	139	72	60	Ø46	0,870	24	48	7,87 €
XGQT047348	2 1/2" x 1 1/2"	65 x 40	2,875 x 1,9	73 x 48,3	139	79	60	Ø53	0,970	24	48	7,87 €
XGQT047621	2 1/2" x 1/2"	65 x 15	3 x 0,825	76,1 x 21,3	139	54	58	Ø30	0,74	25	48	7,87 €
XGQT047627	2 1/2" x 3/4"	65 x 20	3 x 1,05	76,1 x 26,7	139	54	58	Ø30	0,75	25	48	7,87 €
XGQT047634	2 1/2" x 1"	65 x 25	3 x 1,327	76,1 x 33,7	139	65	60	Ø38	0,870	20	48	7,87 €
XGQT047642	2 1/2" x 1 1/4"	65 x 32	3 x 1,669	76,1 x 42,4	139	72	60	Ø46	0,870	24	48	7,87 €
XGQT047648	2 1/2" x 1 1/2"	65 x 40	3 x 1,9	76,1 x 48,3	139	79	60	Ø53	0,970	24	48	7,87 €
XGQT048921	3" x 1/2"	80 x 15	3,5 x 0,825	88,9 x 21,3	155	59	66,5	Ø30	0,770	18	48	8,44 €
XGQT048927	3" x 3/4"	80 x 20	3,5 x 1,05	88,9 x 26,7	155	59	66,5	Ø30	0,800	18	48	8,44 €
XGQT048934	3" x 1"	80 x 25	3,5 x 1,327	88,9 x 33,7	155	64	67	Ø38	0,930	18	48	8,44 €
XGQT048942	3" x 1 1/4"	80 x 32	3,5 x 1,669	88,9 x 42,4	155	72	67	Ø46	1,060	18	48	8,44 €
XGQT048948	3" x 1 1/2"	80 x 40	3,5 x 1,9	88,9 x 48,3	155	79	67	Ø53	1,130	18	48	8,89 €
XGQT048960	3" x 2"	80 x 50	3,5 x 2,375	88,9 x 60,3	155	90	67	Ø64	1,230	12	48	9,64 €
XGQT0411421	4" x 1/2"	100 x 25	4,5 x 0,825	114,3 x 21,3	181	54	79	Ø30	1,440	12	48	10,84 €
XGQT0411427	4" x 3/4"	100 x 20	4,5 x 1,05	114,3 x 26,7	181	54	79	Ø30	1,440	12	48	10,84 €
XGQT0411434	4" x 1"	100 x 25	4,5 x 1,327	114,3 x 33,7	181	65	79	Ø38	1,230	12	48	10,84 €
XGQT0411442	4" x 1 1/4"	100 x 32	4,5 x 1,669	114,3 x 42,4	181	72	79	Ø46	1,270	12	48	10,84 €
XGQT0411448	4" x 1 1/2"	100 x 40	4,5 x 1,9	114,3 x 48,3	181	79	79	Ø53	1,300	12	48	10,84 €
XGQT0411460	4" x 2"	100 x 50	4,5 x 2,375	114,3 x 60,3	181	90	79	Ø64	1,370	12	48	10,84 €
XGQT0411473	4" x 2 1/2"	100 x 65	4,5 x 2,875	114,3 x 73	181	117	105	Ø70	1,530	10	48	11,78 €
XGQT0411476	4" x 2 1/2"	100 x 65	4,5 x 3	114,3 x 76,1	181	117	105	Ø70	1,530	10	48	11,78 €
XGQT0411489	4" x 3"	100 x 80	4,5 x 3,5	114,3 x 88,9	181	129	83	Ø89	1,780	10	48	13,33 €
XGQT0413934	5" x 1"	125 x 25	5,5 x 1,327	139,7 x 33,7	212	76	93	Ø38	1,700	16	30	13,33 €
XGQT0413942	5" x 1 1/4"	125 x 32	5,5 x 1,669	139,7 x 42,4	212	83	93	Ø46	1,750	16	30	13,33 €
XGQT0413948	5" x 1 1/2"	125 x 40	5,5 x 1,9	139,7 x 48,3	212	90	93	Ø53	1,770	16	30	13,33 €
XGQT0413960	5" x 2"	125 x 50	5,5 x 2,375	139,7 x 60,3	212	100	93	Ø64	1,900	15	30	14,67 €
XGQT0413976	5" x 2 1/2"	125 x 65	5,5 x 3	139,7 x 76,1	212	117	115	Ø70	2,030	12	30	14,67 €
XGQT0413989	5" x 3"	125 x 80	5,5 x 3,5	139,7 x 88,9	212	129	95	Ø89	2,270	12	30	16,44 €
XGQT0414134	5" x 1"	125 x 25	5,563 x 1,327	141,3 x 33,7	212	76	93	Ø38	1,700	16	30	13,33 €
XGQT0414142	5" x 1 1/4"	125 x 32	5,563 x 1,669	141,3 x 42,4	212	83	93	Ø46	1,750	16	30	13,33 €
XGQT0414148	5" x 1 1/2"	125 x 40	5,563 x 1,9	141,3 x 48,3	212	90	93	Ø53	1,770	16	30	13,33 €
XGQT0414160	5" x 2"	125 x 50	5,563 x 2,375	141,3 x 60,3	212	100	93	Ø64	1,900	15	30	14,67 €
XGQT0414173	5" x 2 1/2"	125 x 65	5,563 x 2,875	141,3 x 73	212	117	115	Ø70	2,030	12	30	14,67 €

Table 2 of 2

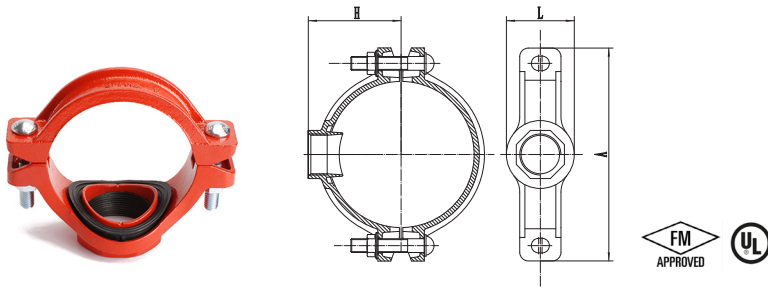

REFERENCE	SIZE NOMINAL		SIZE PIPE O.D.		DIMENSIONS				UNIT WEIGHT (Kg)	CRATE LxWxH 1100*1000*1100		PRICE (€)
	(Inch)	(mm)	(Inch)	(mm)	A (mm)	L (mm)	H (mm)	pipe hole dia (mm)		Qty/ Box	Boxes/ Crate	
XGQT0414189	5" x 3"	125 x 80	5,563 x 3,5	141,3 x 88,9	212	136	118	Ø89	2,270	12	30	16,44 €
XGQT0416534	6" x 1"	150 x 25	6,5 x 1,327	165,1 x 33,7	248	64	106	Ø38	1,930	12	30	16,89 €
XGQT0416542	6" x 1 1/4"	150 x 32	6,5 x 1,669	165,1 x 42,4	245	72	106	Ø46	2,210	12	30	16,89 €
XGQT0416548	6" x 1 1/2"	150 x 40	6,5 x 1,9	165,1 x 48,3	248	79	106	Ø53	2,200	12	30	16,89 €
XGQT0416560	6" x 2"	150 x 50	6,5 x 2,375	165,1 x 60,3	248	90	106	Ø64	2,270	12	30	18,22 €
XGQT0416576	6" x 2 1/2"	150 x 65	6,5 x 3	165,1 x 76,1	248	107	128	Ø80	2,470	10	30	18,22 €
XGQT0416589	6" x 3"	150 x 80	6,5 x 3,5	165,1 x 88,9	248	118	108	Ø92	2,470	10	30	18,67 €
XGQT04165114	6" x 4"	150 x 100	6,5 x 4,5	165,1 x 114,3	248	157	110	Ø118	3,170	8	30	23,33 €
XGQT0416834	6" x 1"	150 x 25	6,625 x 1,327	168,3 x 33,7	248	64	106	Ø38	1,930	12	30	16,89 €
XGQT0416842	6" x 1 1/4"	150 x 32	6,625 x 1,669	168,3 x 42,4	248	72	106	Ø46	2,210	12	30	16,89 €
XGQT0416848	6" x 1 1/2"	150 x 40	6,625 x 1,9	168,3 x 48,3	248	79	106	Ø53	2,200	12	30	16,89 €
XGQT0416860	6" x 2"	150 x 50	6,625 x 2,375	168,3 x 60,3	248	90	106	Ø64	2,270	12	30	18,22 €
XGQT0416873	6" x 2 1/2"	150 x 65	6,625 x 2,875	168,3 x 73	248	107	128	Ø70	2,470	10	30	18,22 €
XGQT0416876	6" x 2 1/2"	150 x 65	6,625 x 3	168,3 x 76,1	248	107	128	Ø70	2,470	10	30	18,67 €
XGQT0416889	6" x 3"	150 x 80	6,625 x 3,5	168,3 x 88,9	248	136	131	Ø89	2,470	10	30	18,67 €
XGQT04168114	6" x 4"	150 x 100	6,625 x 4,5	168,3 x 114,3	248	162	139,5	Ø114	3,170	8	30	23,33 €
XGQT0421934	8" x 1"	200 x 25	8,625 x 1,327	219,1 x 33,7	311	76	131	Ø38	3,020	8	30	22,89 €
XGQT0421942	8" x 1 1/4"	200 x 32	8,625 x 1,669	219,1 x 42,4	311	83	134	Ø46	3,080	8	30	22,89 €
XGQT0421948	8" x 1 1/2"	200 x 40	8,625 x 1,9	219,1 x 48,3	311	90	134	Ø53	3,090	8	30	22,89 €
XGQT0421960	8" x 2"	200 x 50	8,625 x 2,375	219,1 x 60,3	311	100	134	Ø64	3,220	8	30	25,11 €
XGQT0421973	8" x 2 1/2"	200 x 65	8,625 x 2,875	219,1 x 73	311	117	156	Ø70	3,430	8	30	25,78 €
XGQT0421976	8" x 2 1/2"	200 x 65	8,625 x 3	219,1 x 76,1	311	117	156	Ø70	3,430	8	30	25,78 €
XGQT0421989	8" x 3"	200 x 80	8,625 x 3,5	219,1 x 88,9	311	136	158,5	Ø89	3,530	7	24	25,78 €
XGQT04219114	8" x 4"	200 x 100	8,625 x 4,5	219,1 x 114,3	311	162	167	Ø114	3,970	7	24	29,11 €

U-bolt Mechanical Tee

Working Pressure (PSI): 300. Certificate: UL/FM

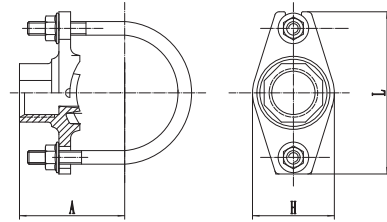

REFERENCE	SIZE NOMINAL		SIZE PIPE O.D.		DIMENSIONS			UNIT WEIGHT (Kg)	CRATE LxWxH 1100*1000*1100		PRICE (€)
	(Inch)	(mm)	(Inch)	(mm)	A (mm)	L (mm)	H (mm)		Qty/Box	Boxes/Crate	
0413421	1" x 1/2"	25 x 15	0,98	25,00	46	74	44	0,330	70	48	3,56 €
0413427	1" x 3/4"	25 x 20	0,98	25,00	46	74	44	0,330	70	48	4,22 €
0414221	1 1/4" x 1/2"	32 x 15	1,18	30,00	53	89	46	0,410	60	48	4,22 €
0414227	1 1/4" x 3/4"	32 x 20	1,18	30,00	53	89	56	0,430	60	48	4,22 €
0414234	1 1/4" x 1"	32 x 25	1,18	30,00	56	89	56	0,430	60	48	4,22 €
0414821	1 1/2" x 1/2"	40 x 15	1,18	30,00	55	89	56	0,410	60	48	4,22 €
0414827	1 1/2" x 3/4"	40 x 20	1,18	30,00	55	89	56	0,420	60	48	4,22 €
0414834	1 1/2" x 1"	40 x 25	1,18	30,00	58	89	56	0,450	60	48	4,22 €
0416021	2" x 1/2"	50 x 15	1,18	30,00	64	98	56	0,470	50	48	4,71 €
0416027	2" x 3/4"	50 x 20	1,18	30,00	64	98	56	0,480	50	48	4,71 €
0416034	2" x 1"	50 x 25	1,18	30,00	67	98	56	0,510	50	48	4,71 €
0417321	2 1/2" x 1/2"	65 x 15	1,18	30,00	69	111	56	0,580	45	48	5,11 €
0417327	2 1/2" x 3/4"	65 x 20	1,18	30,00	69	111	56	0,580	45	48	5,11 €
0417334	2 1/2" x 1"	65 x 25	1,18	30,00	72	111	56	0,600	45	48	5,11 €
0417621	2 1/2" x 1/2"	65 x 15	1,18	30,00	69	111	56	0,580	45	48	5,11 €
0417627	2 1/2" x 3/4"	65 x 20	1,18	30,00	69	111	56	0,580	45	48	5,11 €
0417634	2 1/2" x 1"	65 x 25	1,18	30,00	72	111	56	0,600	45	48	5,11 €
0418934	3" x 1"	80 x 25	1,18	30,00	80,5	128	56	0,650	40	48	5,11 €

Small Threaded Mechanical Tee

Working Pressure (PSI): 300. Certificate: UL/FM

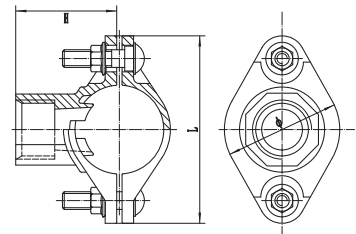

REFERENCE	SIZE NOMINAL		SIZE PIPE O.D.		DIMENSIONS			UNIT WEIGHT (Kg)	CRATE LxWxH 1100*1000*1100		PRICE (€)
	(Inch)	(mm)	(Inch)	(mm)	A (mm)	L (mm)	H (mm)		Qty/Box	Boxes/Crate	
L9223421	1" x 1/2"	25 x 15	0,98	25,00	98	65	45	0,280	80	48	3,16 €
L9224221	1 1/4" x 1/2"	32 x 15	1,18	30,00	98	65	45	0,38	50	48	4,67 €
L9224227	1 1/4" x 3/4"	32 x 20	1,18	30,00	98	65	45	0,4	50	48	4,67 €
L9224234	1 1/4" x 1"	32 x 25	1,18	30,00	98	65	54	0,48	50	48	4,67 €
L9224821	1 1/2" x 1/2"	40 x 15	1,18	30,00	105,6	65	48	0,41	50	48	4,67 €
L9224827	1 1/2" x 3/4"	40 x 20	1,18	30,00	105,6	65	48	0,43	50	48	4,67 €
L9224834	1 1/2" x 1"	40 x 25	1,18	30,00	105,6	65	57	0,48	50	48	4,67 €
L9226021	2" x 1/2"	50 x 15	1,18	30,00	120	56	53	0,53	25	48	5,64 €
L9226027	2" x 3/4"	50 x 20	1,18	30,00	120	56	54	0,53	25	48	5,64 €
L9226034	2" x 1"	50 x 25	1,18	30,00	120	56	54	0,640	24	48	5,64 €
L9227321	2 1/2" x 1/2"	65 x 15	1,18	30,00	139	56	61	0,74	25	48	6,67 €
L9227327	2 1/2" x 3/4"	65 x 20	1,18	30,00	139	56	61	0,75	25	48	6,67 €
L9227334	2 1/2" x 1"	65 x 25	1,18	30,00	139	56	61	0,870	20	48	6,67 €
L9227621	2 1/2" x 1/2"	65 x 15	1,18	30,00	139	56	61	0,74	25	48	6,67 €
L9227627	2 1/2" x 3/4"	65 x 20	1,18	30,00	139	56	61	0,75	25	48	6,67 €
L9227634	2 1/2" x 1"	65 x 25	1,18	30,00	139	56	61	0,870	20	48	6,67 €

Acoplamiento

Grooved Reducer

Table 1 of 2

Working Pressure (PSI): 300. Certificate: UL/FM

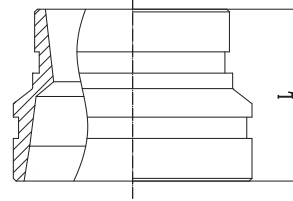

REFERENCE	SIZE NOMINAL		SIZE PIPE O.D.		DIMENSIONS L (mm)	UNIT WEIGHT (Kg)	CRATE LxWxH 1100*1000*1100		PRICE (€)
	(Inch)	(mm)	(Inch)	(mm)			Qty/Box	Boxes/Crate	
XGQT074842	11/2" x 11/4"	40 x 32	1,9 x 1,669	48,3 x 42,4	64	0,360	80	30	2,89 €
XGQT076042	2" x 11/4"	50 x 32	2,375 x 1,669	60,3 x 42,4	64	0,380	70	30	2,89 €
XGQT076048	2" x 11/2"	50 x 40	2,375 x 1,9	60,3 x 48,3	64	0,410	70	30	3,33 €
XGQT077642	21/2" x 11/4"	65 x 32	2,875 x 1,669	76 x 42,4	64	0,500	50	30	4,00 €
XGQT077642	21/2" x 11/2"	65 x 40	2,875 x 1,9	76 x 48,3	64	0,500	50	30	4,00 €
XGQT077642	21/2" x 2"	65 x 50	2,875 x 2,375	76 x 60,3	64	0,500	50	30	4,00 €
XGQT078942	3" x 11/4"	80 x 32	3,5 x 1,669	88,9 x 42,4	64	0,550	40	30	4,44 €
XGQT078948	3" x 11/2"	80 x 40	3,5 x 1,9	88,9 x 48,3	64	0,550	40	30	4,44 €
XGQT078960	3" x 2"	80 x 50	3,5 x 2,375	88,9 x 60,3	64	0,600	40	30	4,71 €
XGQT078973	3" x 21/2"	80 x 65	3,5 x 2,875	88,9 x 73	64	0,600	30	30	18,04 €
XGQT078976	3" x 21/2"	80 x 65	3,5 x 3	88,9 x 76,1	64	0,600	30	30	4,71 €
XGQT0711442	4" x 11/4"	100 x 32	4,5 x 1,669	114,3 x 42,4	76	0,880	24	30	6,67 €
XGQT0711448	4" x 11/2"	100 x 40	4,5 x 1,9	114,3 x 48,3	76	0,880	24	30	6,67 €
XGQT0711460	4" x 2"	100 x 50	4,5 x 2,375	114,3 x 60,3	76	0,900	24	30	6,76 €
XGQT0711473	4" x 21/2"	100 x 65	4,5 x 2,875	114,3 x 73	76	0,950	24	30	7,11 €
XGQT0711476	4" x 21/2"	100 x 65	4,5 x 3	114,3 x 76,1	76	0,950	24	30	7,11 €
XGQT0711489	4" x 3"	100 x 80	4,5 x 3,5	114,3 x 88,9	76	1,060	24	30	8,00 €
XGQT0713960	5" x 2"	125 x 50	5,5 x 2,375	139,7 x 60,3	85	1,600	16	30	12,00 €
XGQT0713976	5" x 21/2"	125 x 65	5,5 x 3	139,7 x 76,1	85	1,600	16	30	12,00 €
XGQT0713989	5" x 3"	125 x 80	5,5 x 3,5	139,7 x 88,9	85	1,630	16	30	12,22 €
XGQT07139114	5" x 4"	125 x 100	5,5 x 4,5	139,7 x 114,3	85	1,800	16	24	13,56 €
XGQT0714160	5" x 2"	125 x 50	5,563 x 2,375	141,3 x 60,3	85	1,600	16	30	12,00 €
XGQT0714173	5" x 21/2"	125 x 65	5,563 x 2,875	141,3 x 73	85	1,600	16	30	12,00 €
XGQT0714189	5" x 3"	125 x 80	5,563 x 3,5	141,3 x 88,9	85	1,630	16	30	12,22 €
XGQT07141114	5" x 4"	125 x 100	5,563 x 4,5	141,3 x 114,3	85	1,800	16	24	13,56 €
XGQT0716560	6" x 2"	150 x 50	6,5 x 2,375	165,1 x 60,3	85	2,500	16	30	18,67 €
XGQT0716576	6" x 21/2"	150 x 65	6,5 x 3	165,1 x 76,1	85	2,150	16	30	16,22 €
XGQT0716589	6" x 3"	150 x 80	6,5 x 3,5	165,1 x 88,9	85	2,100	16	30	16,22 €
XGQT07165114	6" x 4"	150 x 100	6,5 x 4,5	165,1 x 114,3	85	2,200	16	30	16,44 €
XGQT07165139	6" x 5"	150 x 125	6,5 x 5,5	165,1 x 139,7	85	2,400	14	30	18,00 €
XGQT0716860	6" x 2"	150 x 50	6,63 x 2,375	168,3 x 60,3	85	2,500	16	30	18,67 €
XGQT0716873	6" x 21/2"	150 x 65	6,625 x 2,875	168,3 x 73	85	2,150	16	30	16,22 €
XGQT0716876	6" x 21/2"	150 x 65	6,625 x 2,375	168,3 x 76,1	85	2,150	16	30	16,22 €
XGQT0716889	6" x 3"	150 x 80	6,625 x 3,5	168,3 x 88,9	85	2,100	16	30	16,22 €
XGQT07168114	6" x 4"	150 x 100	6,625 x 4,5	168,3 x 114,3	85	2,200	16	30	16,44 €
XGQT07168139	6" x 5"	150 x 125	6,625 x 5,5	168,3 x 139,7	85	2,400	14	30	18,00 €
XGQT07168141	6" x 5"	150 x 125	6,625 x 5,563	168,3 x 141,3	85	2,400	14	30	18,00 €
XGQT0721973	8" x 21/2"	200 x 65	8,63 x 2,875	219,1 x 73	85	3,300	8	24	24,67 €
XGQT0721976	8" x 21/2"	200 x 65	8,63 x 3	219,1 x 76,1	85	3,300	8	24	24,67 €
XGQT0721989	8" x 3"	200 x 80	8,625 x 3,5	219,1 x 88,9	85	3,380	8	24	20,89 €
XGQT07219114	8" x 4"	200 x 100	8,625 x 4,5	219,1 x 114,3	85	3,550	8	24	26,67 €
XGQT07219139	8" x 5"	200 x 125	8,625 x 5,5	219,1 x 139,7	85	3,400	8	24	26,67 €

Grooved Reducer

Table 2 of 2

Working Pressure (PSI): 300. Certificate: UL/FM

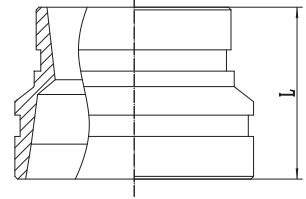

REFERENCE	SIZE NOMINAL		SIZE PIPE O.D.		DIMEN- SIONS L (mm)	UNIT WEIGHT (Kg)	CRATE LxWxH 1100*1000*1100		PRICE (€)
	(Inch)	(mm)	(Inch)	(mm)			Qty/Box	Boxes/ Crate	
XGQT07219141	8" x 5"	200 x 125	8,625 x 5,563	219,1 x 141,3	85	3,400	8	24	26,67 €
XGQT07219165	8" x 6"	200 x 150	8,625 x 6,5	219,1 x 165,1	85	3,500	8	24	26,67 €
XGQT07219168	8" x 6"	200 x 150	8,625 x 6,63	219,1 x 168,3	85	3,500	8	24	26,67 €
XGQT07273114	10" x 4"	250 x 100	10,75 x 4,5	273 x 114,3	90	6,300	2	30	47,78 €
XGQT07273139	10" x 5"	250 x 125	10,75 x 5,5	273 x 139,7	90	6,400	2	30	47,78 €
XGQT07273141	10" x 5"	250 x 125	10,75 x 5,563	273 x 141,3	90	6,400	2	30	47,78 €
XGQT07273168	10" x 6"	250 x 150	10,75 x 6,63	273 x 168,3	90	6,500	2	30	48,67 €
XGQT07273219	10" x 8"	250 x 200	10,75 x 8,625	273 x 219,1	90	7,000	2	30	52,44 €
XGQT07324114	12" x 4"	300 x 100	12,75 x 4,5	323,9 x 114,3	90	9,00	---	---	67,33 €
XGQT07324141	12" x 5"	300 x 125	12,75 x 5,563	323,9 x 141,3	90	9,00	---	---	67,33 €
XGQT07324168	12" x 6"	300 x 125	12,75 x 6,63	323,9 x 168,3	90	9,00	---	---	67,33 €
XGQT07324219	12" x 8"	300 x 200	12,75 x 8,63	323,9 x 219,1	90	10,00	---	---	74,89 €
XGQT07324273	12" x 10"	300 x 250	12,75 x 10,75	323,9 x 273	90	10,00	---	---	74,89 €

Threaded Reducer

Working Pressure (PSI): 230. Certificate: UL/FM

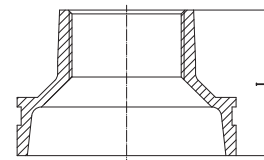

REFERENCE	SIZE NOMINAL		SIZE PIPE O.D.		DIMEN- SIONS L (mm)	UNIT WEIGHT (Kg)	CRATE LxWxH 1100*1000*1100		PRICE (€)
	(Inch)	(mm)	(Inch)	(mm)			Qty/Box	Boxes/ Crate	
XGQTS6034	2" x 1"	50 x 25	2,375 x 1,327	60,3 x 33,7	64	0,4	70	30	3,11 €
XGQTS6042	2" x 11/4"	50 x 32	2,375 x 1,669	60,3 x 42,4	64	0,4	70	30	3,11 €
XGQTS6048	2" x 11/2"	50 x 40	2,375 x 1,9	60,3 x 48,3	64	0,4	70	30	3,11 €
XGQTS7634	2 1/2" x 1"	65 x 25	3 x 1,327	76,1 x 33,7	64	0,5	50	30	3,78 €
XGQTS7642	2 1/2" x 1 1/4"	65 x 32	3 x 1,669	76,1 x 42,4	64	0,55	50	30	4,22 €
XGQTS7648	2 1/2" x 1 1/2"	65 x 40	3 x 1,9	76,1 x 48,3	64	0,58	50	30	4,36 €
XGQTS7660	2 1/2" x 2"	65 x 50	3 x 2,375	76,1 x 60,3	64	0,65	50	30	4,89 €
XGQTS8934	3" x 1"	80 x 25	3,5 x 1,327	88,9 x 33,7	64	0,65	40	30	4,89 €
XGQTS8942	3" x 1 1/4"	80 x 32	3,5 x 1,669	88,9 x 42,4	64	0,6	40	30	4,89 €
XGQTS8948	3" x 1 1/2"	80 x 40	3,5 x 1,9	88,9 x 48,3	64	0,63	40	30	4,89 €
XGQTS8960	3" x 2"	80 x 50	3,5 x 2,375	88,9 x 60,3	64	0,74	40	30	5,56 €
XGQTS8976	3" x 2 1/2"	80 x 65	3,5 x 3	88,9 x 76,1	64	0,76	30	30	5,78 €
XGQTS11434	4" x 1"	100 x 25	4,5 x 1,327	114,3 x 33,7	76	0,9	24	30	6,89 €
XGQTS11442	4" x 1 1/4"	100 x 32	4,5 x 1,669	114,3 x 42,4	76	0,9	24	30	6,89 €
XGQTS11448	4" x 1 1/2"	100 x 40	4,5 x 1,9	114,3 x 48,3	76	1	24	30	7,56 €
XGQTS11460	4" x 2"	100 x 50	4,5 x 2,375	114,3 x 60,3	76	1	24	30	7,56 €
XGQTS11476	4" x 2 1/2"	100 x 65	4,5 x 3	114,3 x 76,1	76	1	24	30	7,56 €
XGQTS11489	4" x 3"	100 x 80	4,5 x 3,5	114,3 x 88,9	76	1,05	24	30	7,91 €
XGQTS13934	5" x 1"	125 x 25	5,5 x 1,327	139,7 x 33,7	85	1,45	16	30	10,89 €
XGQTS13942	5" x 1 1/4"	125 x 32	5,5 x 1,669	139,7 x 42,4	85	1,5	16	30	11,33 €
XGQTS13948	5" x 1 1/2"	125 x 40	5,5 x 1,9	139,7 x 48,3	85	1,63	16	30	12,22 €
XGQTS13960	5" x 2"	125 x 50	5,5 x 2,375	139,7 x 60,3	85	1,75	16	30	13,11 €
XGQTS13976	5" x 2 1/2"	125 x 65	5,5 x 3	139,7 x 76,1	85	1,95	16	30	14,67 €
XGQTS13989	5" x 3"	125 x 80	5,5 x 3,5	139,7 x 88,9	85	2,12	16	30	16,22 €
XGQTS139114	5" x 4"	125 x 100	5,5 x 4,5	139,7 x 114,3	85	2,25	16	30	16,89 €
XGQTS16834	6" x 1"	150 x 25	6,625 x 1,327	168,3 x 33,7	85	1,85	16	30	14,00 €
XGQTS16848	6" x 1 1/4"	150 x 32	6,625 x 1,669	168,3 x 42,4	85	1,9	16	30	14,44 €
XGQTS16842	6" x 1 1/2"	150 x 40	6,625 x 1,9	168,3 x 48,3	85	1,9	16	30	14,44 €
XGQTS16860	6" x 2"	150 x 50	6,625 x 2,375	168,3 x 60,3	85	2,05	16	30	15,56 €
XGQTS16876	6" x 2 1/2"	150 x 65	6,625 x 3	168,3 x 76,1	85	2	16	30	15,56 €
XGQTS16889	6" x 3"	150 x 80	6,625 x 3,5	168,3 x 88,9	85	2,1	16	30	15,78 €
XGQTS168114	6" x 4"	150 x 100	6,625 x 4,5	168,3 x 114,3	85	2,2	14	30	16,44 €
XGQTS21934	8" x 1"	200 x 25	8,625 x 1,327	219,1 x 33,7	85	3,5	8	30	26,67 €
XGQTS21942	8" x 1 1/4"	200 x 32	8,625 x 1,669	219,1 x 42,4	85	3,39	8	30	26,67 €
XGQTS21948	8" x 1 1/2"	200 x 40	8,625 x 1,9	219,1 x 48,3	85	3,9	8	30	29,33 €
XGQTS21960	8" x 2"	200 x 50	8,625 x 2,375	219,1 x 60,3	85	3,93	8	30	29,33 €
XGQTS21976	8" x 2 1/2"	200 x 65	8,625 x 3	219,1 x 76,1	85	4,15	8	30	31,11 €
XGQTS21989	8" x 3"	200 x 80	8,625 x 3,5	219,1 x 88,9	85	4,15	8	30	31,11 €
XGQTS219114	8" x 4"	200 x 100	8,625 x 4,5	219,1 x 114,3	85	4,5	8	30	33,78 €

Grooved Flange PN16

Working Pressure (PSI): 230. Certificate: UL/FM

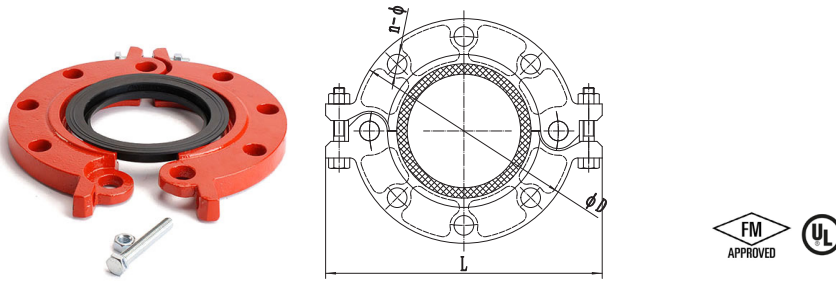

REFEREN- CE	SIZE NOMINAL		SIZE PIPE O.D.		DIMENSIONS			UNIT WEIGHT	CRATE LxWxH 1100*1000*1100		PRICE (€)
	(Inch)	(mm)	(Inch)	(mm)	D (mm)	L (mm)	n - Ø		Qty/Box	Boxes/ Crate	
XGQT0960	2"	50	2,375	60,30	164	210	4 - Ø18	1,60	25	30	12,53 €
XGQT0973	2 1/2"	65	2,875	73,00	182	240	8 - Ø18	2,16	20	30	16,93 €
XGQT0976	2 1/2"	65	3	76,10	182	240	8 - Ø18	2,16	20	30	16,93 €
XGQT0989	3"	80	3,5	88,90	194	250	8 - Ø18	2,27	14	30	17,77 €
XGQT09114	4"	100	4,5	114,30	216	266	8 - Ø18	2,48	12	30	19,42 €
XGQT09139	5"	125	5,5	139,70	247	300	8 - Ø18	2,97	10	30	23,24 €
XGQT09141	5"	125	5,563	141,30	247	300	8 - Ø18	2,97	10	30	23,24 €
XGQT09165	6"	150	6,5	165,10	282	336	8 - Ø22	3,52	8	24	27,55 €
XGQT09168	6"	150	6,625	168,30	282	336	8 - Ø22	3,52	8	24	27,55 €
XGQT09219	8"	200	8,625	219,10	335	395	12 - Ø22	5,360	5	30	42,00 €

Flange Adaptor PN16

Working Pressure (PSI): 230. Certificate: UL/FM

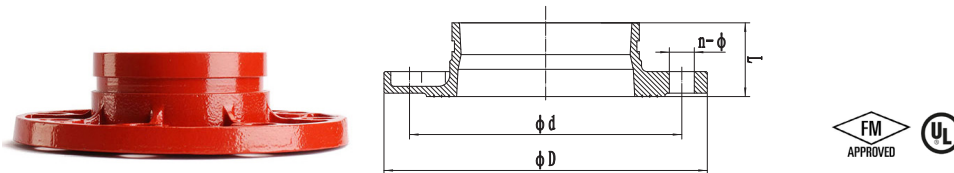

REFERENCE	SIZE NOMINAL		SIZE PIPE O.D.		DIMENSIONS				UNIT HEIGHT	CRATE LxWxH 1100*1000*1100		PRICE (€)
	(Inch)	(mm)	(Inch)	(mm)	ØD (mm)	Ød (mm)	L (mm)	n - Ø		(Kg)	Qty/ Box	
XGQT0860	2"	50	2,375	60,30	165	125	60	4 - Ø18	1,58	18	24	10,35 €
XGQT0873	2 1/2"	65	2,875	73,00	185	145	60	4 - Ø18	1,75	18	24	11,46 €
XGQT0876	2 1/2"	65	3	76,10	185	145	60	4 - Ø18	1,75	18	24	11,46 €
XGQT0889	3"	80	3,5	88,90	200	160	60	8 - Ø18	1,82	12	24	12,00 €
XGQT08114	4"	100	4,5	114,30	220	180	60	8 - Ø18	2,45	10	24	16,00 €
XGQT08139	5"	125	5,5	139,70	250	210	65	8 - Ø18	4,20	8	18	27,46 €
XGQT08141	5"	125	5,563	141,30	250	210	65	8 - Ø18	4,20	8	18	27,46 €
XGQT08165	6"	150	6,5	165,10	285	240	65	8 - Ø22	4,50	6	18	29,46 €
XGQT08168	6"	150	6,625	168,30	285	240	65	8 - Ø22	4,50	6	18	29,46 €
XGQT08219	8"	200	8,625	219,10	340	295	70	12 - Ø22	5,95	4	18	38,93 €
XGQT08273	10"	250	10,75	273,00	405	355	72	12 - Ø26	10,35	---	---	67,77 €
XGQT08324	12"	300	12,75	323,90	460	410	72	12 - Ø26	11,50	---	---	75,33 €

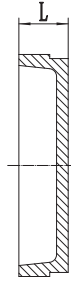

REFERENCE	SIZE NOMINAL		SIZE PIPE O.D.		DIMENSIONS	UNIT WEIGHT	CRATE LxWxH 1100*1000*1100		PRICE
	(Inch)	(mm)	(Inch)	(mm)			L (mm)	(Kg)	
XGQT0634	1"	25	1,327	33,70	23,8	0,070	450	48	0,65 €
XGQT0642	1 1/4"	32	1,669	42,40	23,8	0,080	220	48	0,74 €
XGQT0648	1 1/2"	40	1,9	48,30	23,8	0,110	200	48	0,92 €
XGQT0660	2"	50	2,375	60,30	23,8	0,200	140	48	1,85 €
XGQT0673	2 1/2"	65	2,875	73,00	23,8	0,300	90	48	2,77 €
XGQT0676	2 1/2"	65	3	76,10	23,8	0,300	90	48	2,75 €
XGQT0689	3"	80	3,5	88,90	23,8	0,400	50	48	3,70 €
XGQT06114	4"	100	4,5	114,30	25,4	0,600	40	48	4,69 €
XGQT06139	5"	125	5,5	139,70	25,4	0,930	30	30	7,27 €
XGQT06141	5"	125	5,563	141,30	25,4	0,930	30	30	7,29 €
XGQT06165	6"	150	6,5	165,10	25,4	1,600	30	30	12,52 €
XGQT06168	6"	150	6,625	168,30	25,4	1,600	30	30	12,53 €
XGQT06219	8"	200	8,625	219,10	32	3,400	8	30	26,60 €
XGQT06273	10"	250	10,75	273,00	32	5,360	5	30	41,93 €
XGQT06324	12"	300	12,75	323,90	32	6,000	---	---	46,93 €



SEÑALIZACIÓN

Grupo de Incendios



Carteles Fotoluminiscentes



Referencia	Descripción	Precio
CF01	Cartel fotoluminiscente tamaño: 297 x 210 mm. SALIDA flecha izquierda	6,77 €



Referencia	Descripción	Precio
CF02	Cartel fotoluminiscente tamaño: 297 x 210 mm. SALIDA flecha derecha	6,77 €



Referencia	Descripción	Precio
CF03	Cartel fotoluminiscente tamaño: 297 x 210 mm. ESCALERA flecha derecha	6,77 €



Referencia	Descripción	Precio
CF04	Cartel fotoluminiscente tamaño: 297 x 105 mm. SALIDA	6,77 €



Referencia	Descripción	Precio
CF05	Cartel fotoluminiscente tamaño: 297 x 210 mm. SALIDA DE EMERGENCIA	6,77 €



Referencia	Descripción	Precio
CF06	Cartel fotoluminiscente tamaño: 297 x 210 mm. SALIDA solo texto flecha derecha	6,77 €



Referencia	Descripción	Precio
CF07	Cartel fotoluminiscente tamaño: 297 x 210 mm. SALIDA solo texto flecha izquierda	6,77 €



Referencia	Descripción	Precio
CF08	Cartel fotoluminiscente tamaño: 224 x 224 mm. FLECHA	6,77 €



Referencia	Descripción	Precio
CF09	Cartel fotoluminiscente tamaño: 297 x 210 mm. EXTINTOR	6,77 €



Referencia	Descripción	Precio
CF10	Cartel fotoluminiscente tamaño: 297 x 210 mm. PULSADOR DE ALARMA	6,77 €



Referencia	Descripción	Precio
CF11	Cartel fotoluminiscente tamaño: 210 x 210 mm. PULSADOR DE ALARMA (dibujo sin texto)	6,77 €



Referencia	Descripción	Precio
CF12	Cartel fotoluminiscente tamaño: 297 x 210 mm. AVISADOR SONORO	6,77 €



Referencia	Descripción	Precio
CF13	Cartel fotoluminiscente tamaño: 297 x 210 mm. EQUIPO DE LUCHA CONTRA INCENDIO	6,77 €



Referencia	Descripción	Precio
CF14	Cartel fotoluminiscente tamaño: 297 x 210 mm. NO UTILIZAR EN CASO DE INCENDIO	6,77 €



Referencia	Descripción	Precio
CF15	Cartel fotoluminiscente tamaño: 300 x 150 mm. SIN SALIDA	6,77 €



Carteles Fotoluminiscentes



Referencia	Descripción	Precio
CF16	Cartel fotoluminiscente tamaño: 297 x 210 mm. EXTINTOR CO ₂	6,77 €



Referencia	Descripción	Precio
CF17	Cartel fotoluminiscente tamaño: 297 x 210 mm. BOCA DE INCENDIO	6,77 €



Referencia	Descripción	Precio
CF1742	Cartel fotoluminiscente tamaño: 420 x 420 mm. BOCA DE INCENDIO	24,06 €



Referencia	Descripción	Precio
CF1842	Cartel fotoluminiscente tamaño: 420 x 420 mm. HIDRANTE	24,06 €



Referencia	Descripción	Precio
CF0942	Cartel fotoluminiscente tamaño: 420 x 420 mm. EXTINTOR	24,06 €



Referencia	Descripción	Precio
CF1142	Cartel fotoluminiscente tamaño: 420 x 420 mm. PULSADOR DE ALARMA	24,06 €

Condiciones de Ventas

Precios

Se aplicarán los precios, términos y condiciones de venta reflejados en las tarifas de precios actuales. La empresa se reserva el derecho de modificación o anulación de las mismas sin previo aviso. Los errores tipográficos están sujetos a corrección.

Forma de Pago

A convenir, consulte condiciones.

Aceptación de Pedidos

Todos los pedidos están sujetos a la aceptación por parte de Grupo de Incendios S.A., reservándose el derecho de no aceptar pedidos por importe inferior 150 Euros.

Portes

La mercancía viaja siempre a portes pagados, teniendo en cuenta siempre las siguientes condiciones para los distintos artículos de nuestro catálogo.

Bocas de incendios y repuestos: Porte pagado a partir de 1.200 Euros. Importes inferiores portes incluidos en factura.

Armarios de extintor, papeleras y accesorios chapa: Portes incluidos en factura.

Hidrantes: Portes incluidos en factura.

Extintores: Portes pagados para pedidos superiores a un Pallet. Pedidos inferiores portes incluidos en factura.

Estas condiciones serán aplicables a pedidos con destino en la Península. Pedidos con destino Baleares o Canarias se aplicará INCOTERM-2000 FOB.

Garantía y Devoluciones

Garantía

Todos los productos de Grupo de Incendios S.A., se fabrican bajo estrictas normativas de control de calidad lo que nos permite garantizarlos tanto en materiales como en mano de obra bajo condiciones normales de uso y servicio.

Todos nuestros productos tienen garantía de 2 años, a partir de la fecha de factura. Dicha garantía cubre defectos de fabricación y materiales, no cubre los desgastes por mal uso o mantenimiento y/o reparación realizada por personal no autorizado.

Devoluciones

Las devoluciones deberán llevarse a cabo en un plazo máximo de 10 días a partir de la fecha de expedición de nuestro almacén, teniendo en cuenta que ningún producto vendido por Grupo de Incendios podrá ser devuelto sin autorización escrita. Si la devolución es consecuencia de un error de Grupo de Incendios los portes correrán a nuestro cargo, en caso de que sea devuelto por expreso deseo de nuestro cliente, todos los productos devueltos estarán sujetos a cargo de manipulación del 20% sobre el precio de los mismos e concepto de reacondicionamiento y depreciación del material.



EXTINCIÓN AUTOMÁTICA

 **SISTECOIN**[®]
Protection Instinct

EXTINCIÓN AUTOMÁTICA





SISTEMA DE EXTINCIÓN AUTOMÁTICA DE INCENDIOS SISTECOIN.

En SISTECOIN trabajamos día a día para ofrecer un buen servicio y los productos más competitivos del mercado. De este afán de servicio nace SISTECOIN, una nueva empresa de productos dedicada a los sistemas de extinción automática de incendios, que busca día a día la mejora a través de la investigación y el desarrollo de tecnología.

SISTECOIN, ha desarrollado un producto competitivo, utilizando la tecnología más avanzada y garantizando la calidad de nuestros productos.

Índice de Contenidos:

- STC - C02
- STC - 227
- STC - Inertes
 - STC -01
 - STC -55
 - STC -100
 - STC - 541
- NOVEC 1230-KIDDE
- STC - 1230
- STC - H2O
- STC - Espumógenos/Polvo
- STC - Kitchen
- STC - Fireline
- STC - Retimbrado
- STC - Reciclaje Gases
- STC - Blower Door Test
- STC - Herrajes
- STC - Jaulas
- STC - VDS
- STC - Cálculos



STC-C02

STC-CO₂

El dióxido de carbono es a presión atmosférica un gas inerte, incoloro, inodoro casi 1,5 veces más denso que el aire. Se almacena en forma líquida bajo presión.

El dióxido de carbono extingue el fuego reduciendo la cantidad de oxígeno en la atmósfera, hasta un punto que no pueda existir combustión Reduciendo el contenido de oxígeno del 21% que hay en la atmósfera hasta llegar a un 15% , aunque en los casos reales se reduce más la concentración de oxígeno. En algunas aplicaciones el efecto de enfriamiento del CO2 puede ayudar a la extinción.

El dióxido de carbono puede ser no efectivo en fuegos de materiales como hidruros de metal, metales reactivos como el sodio, potasio, magnesio, titanio y zirconio, y productos químicos que contengan oxígeno disponible para la combustión, como el nitrato de celulosa.

El dióxido de carbono es efectivo para fuegos eléctricos.

PROPIEDADES Y FACTORES DE CÁLCULO

Nombre Químico	Dióxido de Carbono
Fórmula Química	CO ₂
Designación técnica	CO ₂
Tiempo de descarga	30 seg. (aplicación local) 1 min. (inundación total) 2 min. (inundación total)
Concentración de Diseño	Variable según norma
Factor de inundación	Variable según norma
Densidad max. de llenado	0.75 Kg./l. - 0.67 Kg./l.
Cobertura máx. del difusor para aplicación local.	≈ 2 m ²
Cobertura máx. del difusor para inundación total.	5 m. x 5 m.
Cobertura máx. del difusor (falsos suelos y techos)	3 m. x 3 m.

CARACTERÍSTICAS TUBERÍAS

Ø TUBERÍA	APLICACIÓN LOCAL (30 seg.)	INUNDACIÓN TOTAL (1 min.)	INUNDACIÓN TOTAL (2 min.)
0.25"	0-18 Kg.	1-35 Kg.	1-64 Kg.
½"	19-28 Kg.	36-56 Kg.	65-108 Kg.
¾"	29-53 Kg.	57-100 Kg.	109-200 Kg.
1"	54-84 Kg.	101-165 Kg.	201-325 Kg.
1 ¼"	84-144 Kg.	166-286 Kg.	326-560 Kg.
1 ½"	145-196 Kg.	287-392 Kg.	561-775 Kg.
2"	197-316 Kg.	393-625 Kg.	776-1250 Kg.
2 ½"	317-530 Kg.	626-1065 Kg.	1251-2130 Kg.
3"	531-735 Kg.	1066-1462 Kg.	2131-2930 Kg.
4"	736-1240 Kg.	1493-2480 Kg.	2931-4960 Kg.

Puede utilizarse tubería fabricada en acero negro o galvanizado, DIN 2440 o ASTM Sch-40, para tuberías hasta ¾" y DIN 2448 o ASTM Sch-80, para tuberías a partir de 1".

APLICACIONES

Toda clase de archivos, centros de transformación, salas de cuadros eléctricos, equipos de telecomunicaciones, cabina de pintura, líquidos inflamables...etc.

NORMATIVAS

- CEPREVEN, - NFPA 12, - SOLAS (sector marítimo), ISO6183

COMPONENTES SISTEMAS MODULARES CO₂

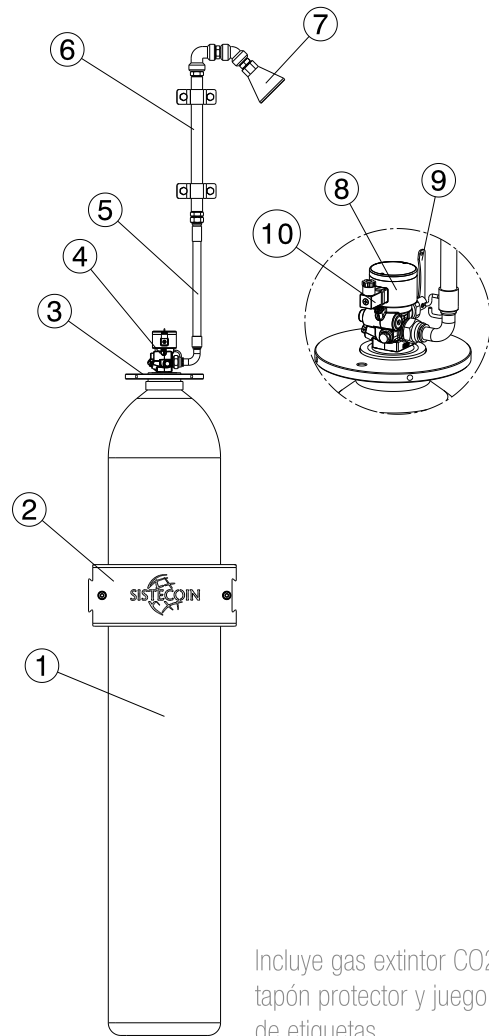

Incluye gas extintor CO₂, tapón protector y juego de etiquetas.

SISTEMAS MODULARES CON POSIBILIDAD DE ACTIVACIÓN ELÉCTRICA Y MANUAL

CÓDIGO	DESCRIPCIÓN
NLCO2/80/1	Cilindro 80,0 l.
NLCO2/67/1	Cilindro 67,0 l.
NLCO2/40/1	Cilindro 40,0 l.
NLCO2/27/1	Cilindro 27,0 l.
NLCO2/15/1	Cilindro 15,0 l.
NLCO2/7.5/1	Cilindro 7,5 l.
NLCO2/3/1	Cilindro 3,0 l.

RELACIÓN DE COMPONENTES EN EL SISTEMA

1	Cilindro
2	Herraje
3	Disco Protector
4	Válvula
5	Latiguillo
6	Tubería
7	Difusor
8	Solenoides
9	Disparo manual
10	Conector solenoides

SISTEMA MODULAR CON PESAJE MECÁNICO

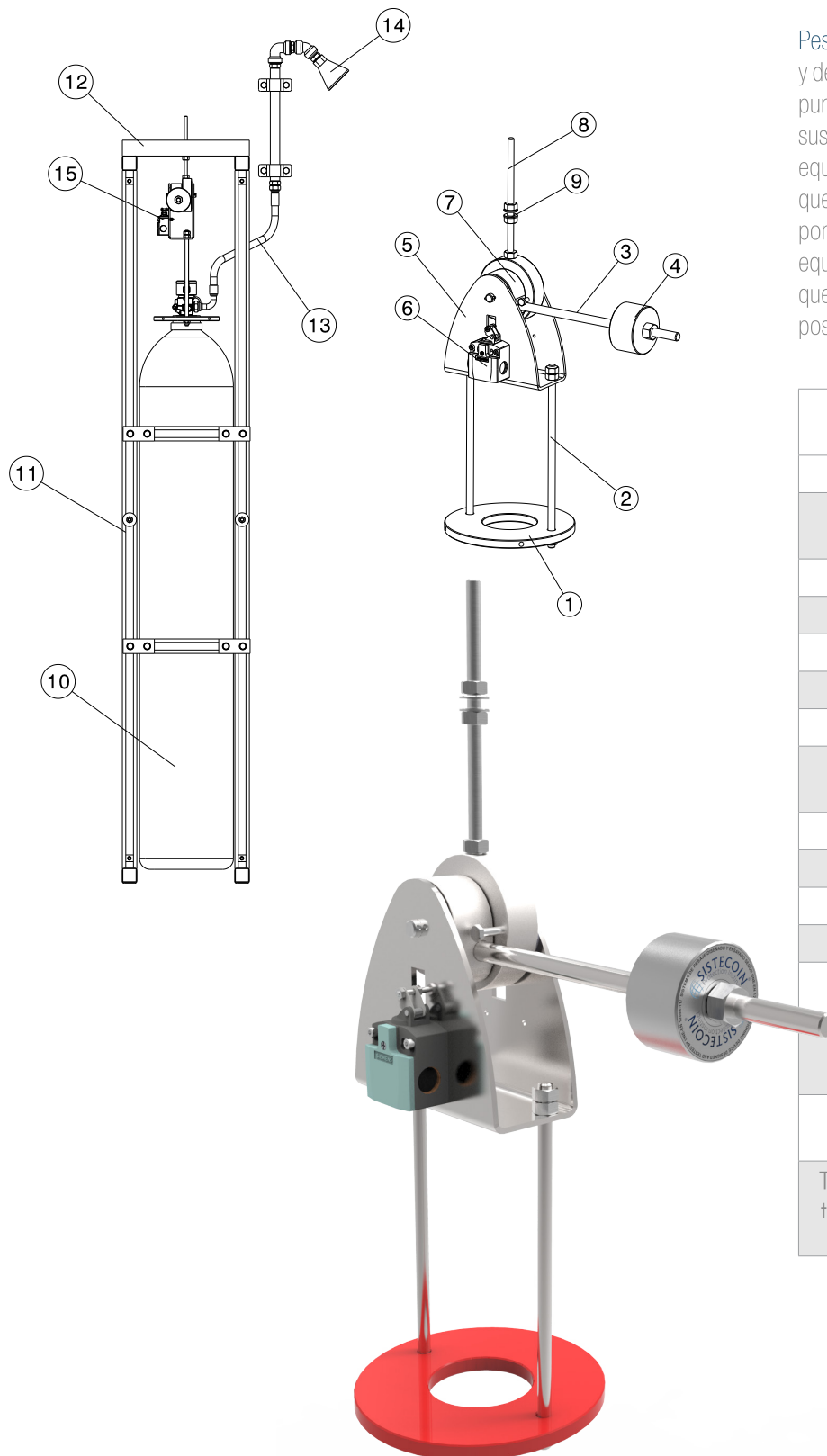

Pesaje mecánico: es un sistema muy efectivo y de alta fiabilidad debido a su funcionamiento puramente mecánico. Las botellas se instalan suspendidas de un dispositivo mecánico equipado con un contra peso. En caso de que el peso de la botella se vea modificado por la pérdida de agente la situación de equilibrio se rompe generándose una señal que notifica la pérdida de peso y consiguiente posible fuga en el cilindro.

RELACIÓN DE COMPONENTES EN EL SISTEMA

1	Disco protector
2	Varilla de soportación
3	Varilla regulación
4	Contrapeso
5	Cuerpo
6	Contactor
7	Leva
8	Varilla soportación
9	Unión perfil UPN
10	Cilindro
11	Jaula
12	Perfil UPN
13	Latiguillo de descarga
14	Difusor de descarga
15	Sistema de pesaje

También incluye gas extinguido CO₂, tapón protector y juego de etiquetas.

SISTEMA MODULAR CON PESAJE ELECTRÓNICO

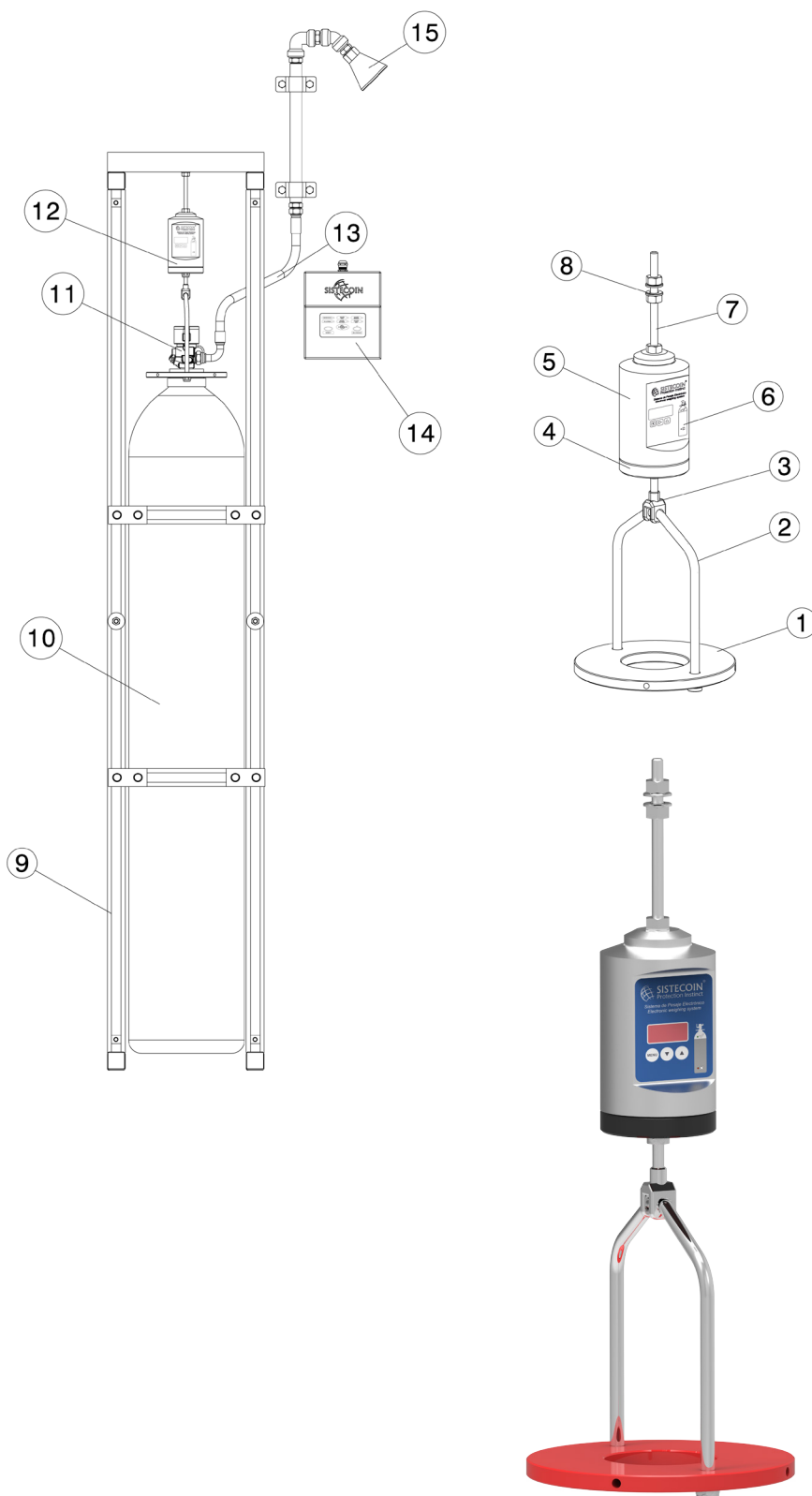

Pesaje electrónico: el sistema de pesaje electrónico continuo está basado en los principios de funcionamiento de la extensimetría en medio puente para compensar los efectos de variación de temperaturas evitándose así posibles fallos en el sistema. Los sistemas de pesaje electrónico marca tanto la tara como la carga de la botella permitiendo, mediante alarmas luminosas y acústicas indicar pérdidas de peso a partir de los 100gr. Gracias al display con el que está equipado el sistema es posible ver de forma sencilla tanto la cantidad de carga que hay en el cilindro como si esta carga es apropiada o no.

RELACIÓN DE COMPONENTES EN EL SISTEMA

1	Disco protector
2	Soportación
3	Enlace
4	Sensor
5	Carcasa
6	Display
7	Soportación
8	Unión perfil UPN
9	Jaula/Estructura
10	Cilindro
11	Válvula
12	Sistema de pesaje electrónico
13	Latiguillo de descarga
14	Central de control
15	Difusor

También incluye gas extintor CO₂, tapón protector y juego de etiquetas.

BATERÍAS

COMPONENTES SISTEMAS CENTRALIZADOS CO2

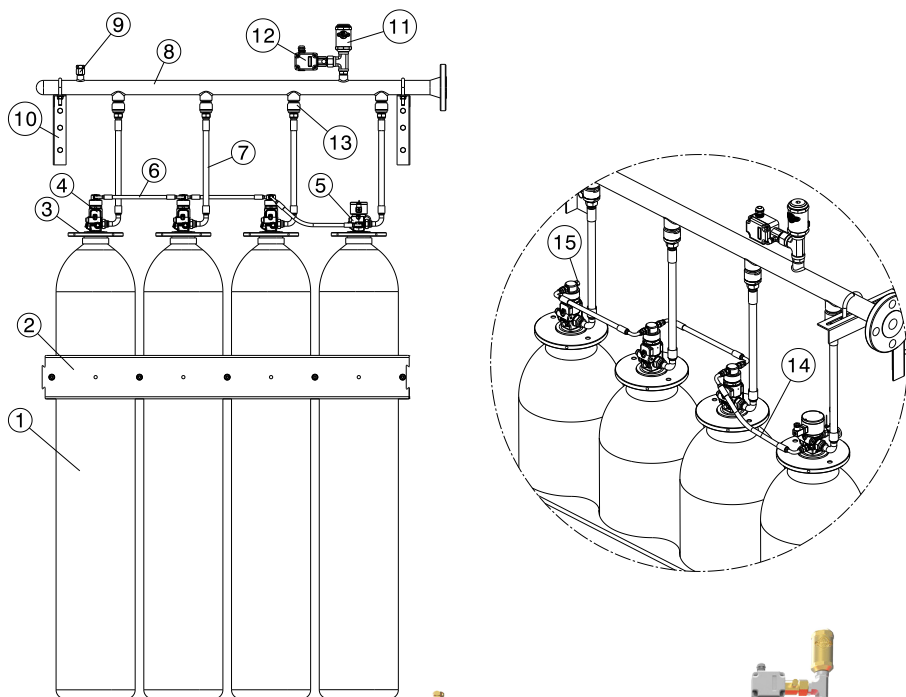

RELACIÓN DE COMPONENTES INCLUIDOS EN EL SISTEMA

1	Cilindro
2	Herraje
3	Disco protector
4	Válvula esclava
5	Válvula piloto
6	Latiguillo de pilotaje
7	Latiguillo de descarga
8	Colector
9	Válvula de seguridad
10	Soportación colector
11	Odorizador
12	Contactador de paso con enclavamiento
13	Antirretorno
14	Detalle pilotaje
15	Válvula de sobrepresión

También incluye tel gas extinguido CO2, tapón protector y juego de etiquetas.

Baterías formadas con cilindros de 67 y 80 l.

STC-CO₂

BATERÍAS CON PESAJE MECÁNICO

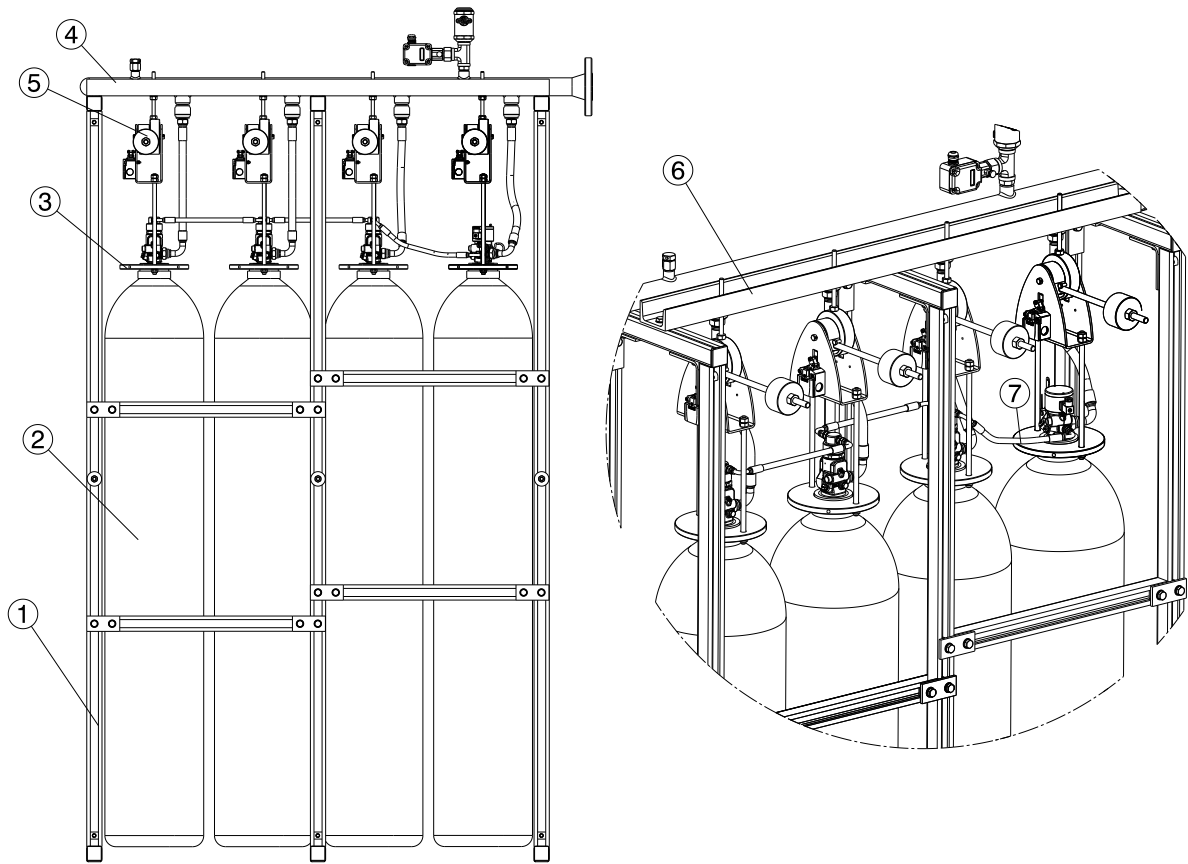

RELACIÓN DE COMPONENTES EN EL SISTEMA

1	Jaula/Estructura
2	Cilindro
3	Disco protector
4	Colector
5	Sistema de pesaje mecánico
6	Perfil UPN
7	Detalle pilotaje

También incluye gas extintor CO₂, tapón protector y juego de etiquetas.



BATERÍAS CON PESAJE ELÉCTRICO

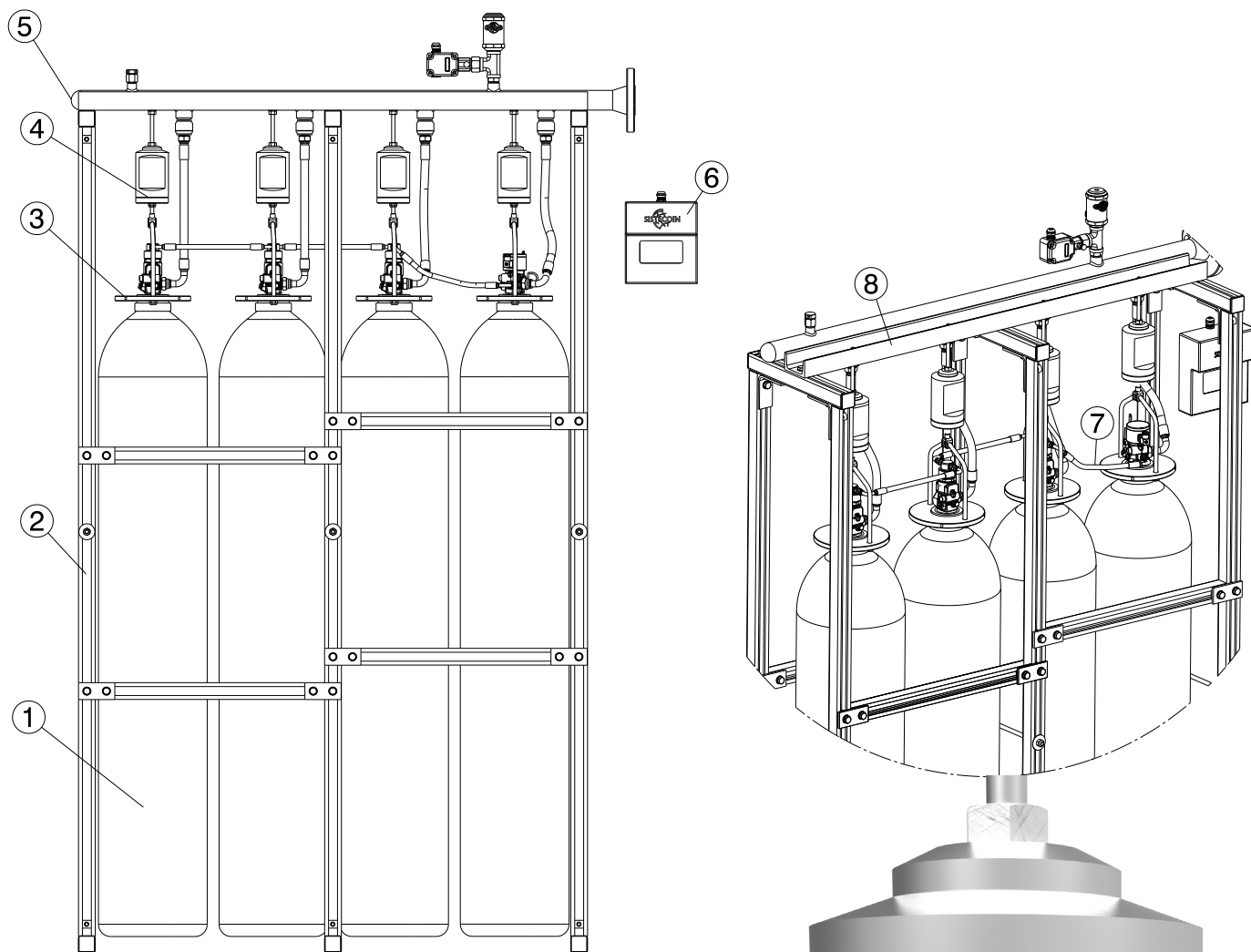

RELACIÓN DE COMPONENTES EN EL SISTEMA	
1	Cilindro
2	Jaula
3	Disco protector
4	Sistema de pesaje electrónico
5	Colector
6	Central de control
7	Detalle pilotaje
8	Perfil UPN

También incluye gas extintor CO₂, tapón protector y juego de etiquetas.



BATERÍAS CON PESAJE MECÁNICO Y DEVANADERA

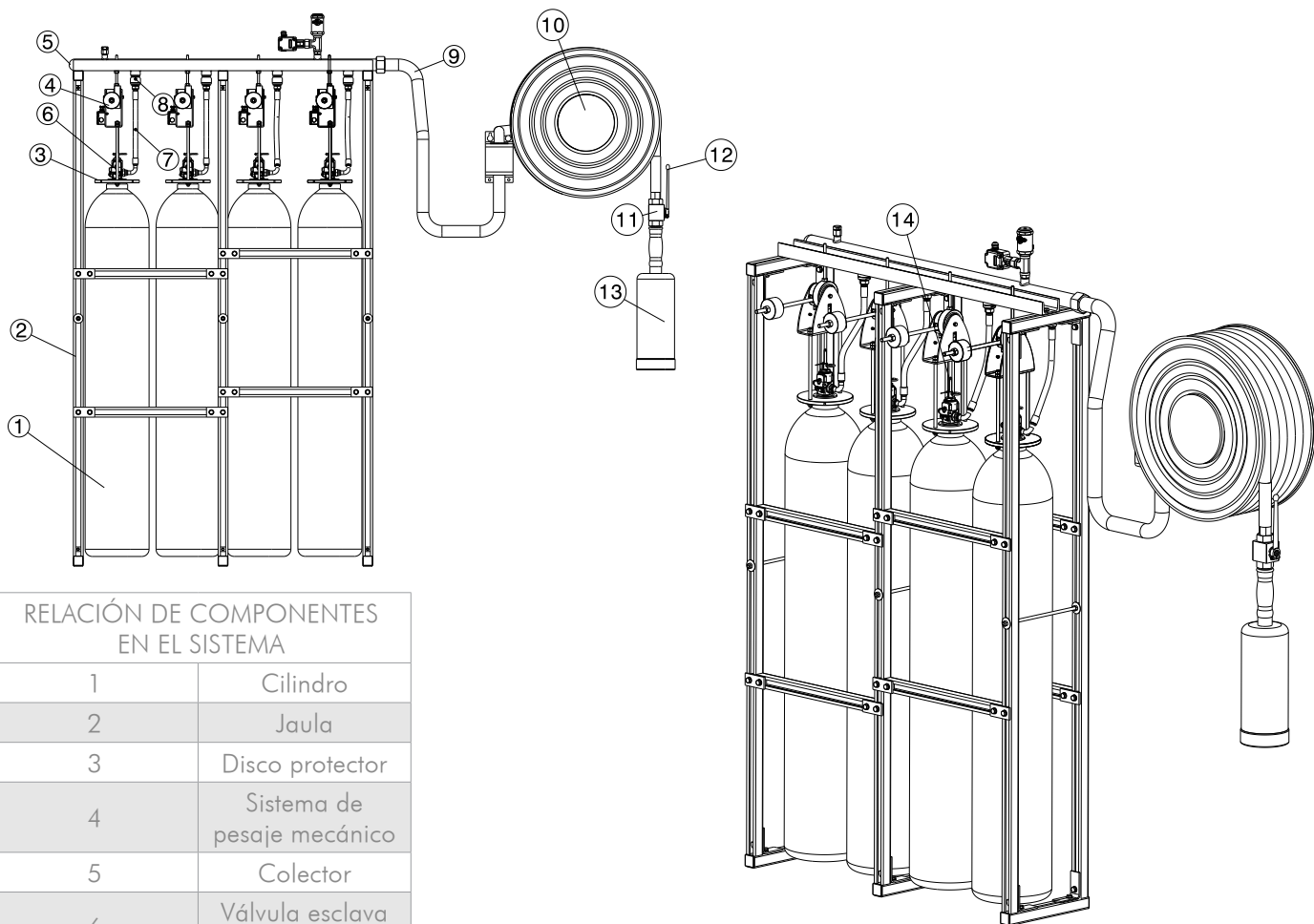

RELACIÓN DE COMPONENTES EN EL SISTEMA

1	Cilindro
2	Jaula
3	Disco protector
4	Sistema de pesaje mecánico
5	Colector
6	Válvula esclava manual
7	Latiguillo de descarga
8	Válvula antirretorno
9	Conexión colector/carrete
10	Carrete
11	Llave de corte
12	Accionamiento manual llave de corte
13	Lanza
14	Disparo manual

También incluye gas extingtor CO₂, tapón protector y juego de etiquetas.

PUESTOS FIJOS DE CO₂.

Los puestos fijos de extinción mediante CO₂ consisten en una batería de Dióxido de Carbono conectados a una devanadera con una lanza para CO₂ y una válvula de bola en la entrada de la lanza, de modo que en caso de detectarse los comienzos de un incendio basta con disparar las válvulas de los cilindros y desenrollar la manguera de hasta el punto donde se ha detectado el fuego para extinguirlo.

La ventaja de estos sistemas frente a otros sistemas de extinción manual es que la

cantidad de CO₂ disponible en la batería puede acomodarse a los riesgos presentes en la sala tanto en número como en tamaño de los cilindros, permitiendo la extinción en casos donde los sistemas tradicionales como los extintores, no serían suficiente (una batería de 4 cilindros de CO₂ equivale a 40 extintores manuales de 5kg de CO₂). Además gracias a las características del CO₂ como agente extingtor mediante estos sistemas es posible apagar todo tipo de incendios sin dañar equipos colindantes al fuego.

BATERÍAS CON PESAJE MECÁNICO CON RETARDADOR

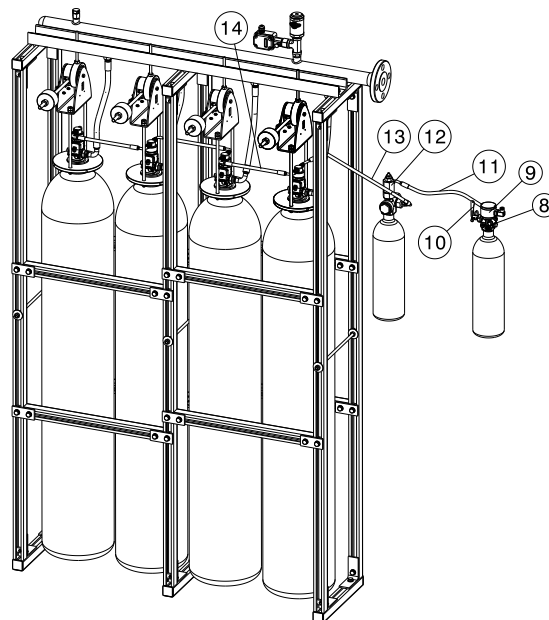
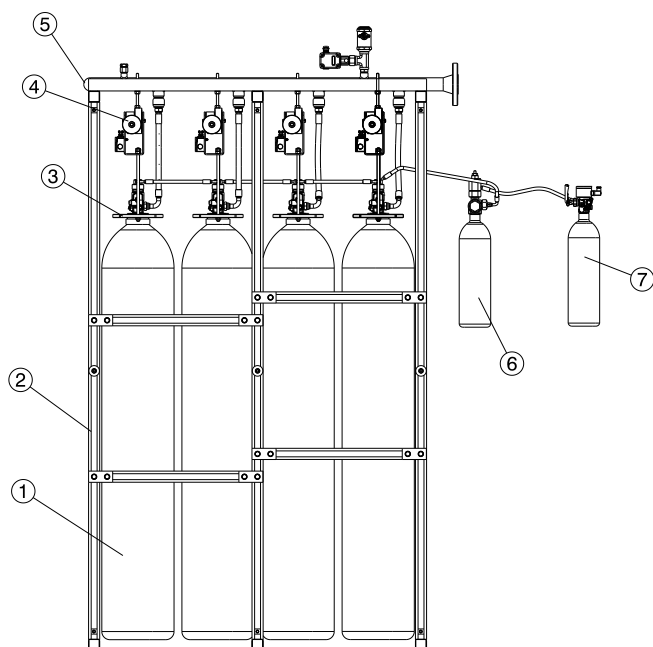

RELACIÓN DE COMPONENTES EN EL SISTEMA

1	Cilindro
2	Jaula
3	Disco protector
4	Sistema de pesaje mecánico
5	Colector
6	Cilindro retardante
7	Cilindro piloto
8	Válvula piloto
9	Solenoides
10	Disparo manual
11	Latiguillo piloto-retardador
12	Válvula retardador
13	Latiguillo retardador-batería
14	Detalle pilotaje

También incluye gas extintor CO₂, tapón protector y juego de etiquetas.

Retardadores neumáticos:

La instalación de retardadores neumáticos permite retrasar la descarga de agente extintor en la sala donde se ha detectado el fuego 30, 60 o 90 segundos para así permitir su evacuación. El sistema consta de un cilindro con una válvula retardadora entre el botellín piloto y el sistema modular o la batería, gracias a la válvula retardadora se puede regular el tiempo de retardo del sistema.

*Sistema disponible con sirena neumática





STC-227

STC

HFC227ea

.....

El HFC 227 ea es un gas incoloro, casi inodoro, eléctricamente no conductor y con una densidad unas 5.9 veces superior a la del aire.

Agente extintor que actúa principalmente por medios físicos, el HFC 227 ea extingue el fuego mediante absorción del calor de las llamas, de modo que, al alcanzar las mismas una temperatura suficientemente baja, la reacción química que mantiene la combustión no puede continuar.

El HFC 227 ea elimina, además de los daños provocados por incendio, los daños provocados por los agentes extintores, debido a su naturaleza gaseosa que no contiene ni macro partículas ni residuos aceitosos.

PROPIEDADES Y FACTORES DE CÁLCULO

Nombre Químico	Heptafluoropropano
Fórmula química	CF ₃ CHF ₂ F ₃
Designación técnica	HFC-227 ea
Tiempo de descarga	10 seg.
Peso molecular	170
Punto de ebullición a 1.013 bar	-16,4° C
Densidad del líquido a 20° C	1407 kg/m ³
Temperatura crítica	101,7° C
Presión crítica	29,12 bar
Presión de vapor a 20° C	3,91 bar
Resistencia eléctrica relativa a 1 atm. 25° C (N ₂ =1.0)	2,0 kg/l.
Densidad de llenado máxima	1.15 kg./l.
NOAEL	9%
LOAEL	10,50%
PBPK (5' de exposición)	10,50%
Poder destructor del ozono	0
Potencial de efecto invernadero	29000

CARACTERÍSTICAS TUBERÍAS

Ø TUBERÍA	ALICACIÓN LOCAL
¾"	0-18 Kg.
½"	19-28 Kg.
¾"	29-53 Kg.
1"	54-84 Kg.
1 ¼"	84-144 Kg.
1 ½"	145-196 Kg.
2"	197-316 Kg.
2 ½"	317-530 Kg.
3"	531-735 Kg.

Tubería: Según ASTM/ANSI B.36.10-XS o equivalente. Hasta ¾" Schedule 40 y para diámetros mayores Schedule 80.

Accesorios aconsejados: mínimo de 3000 lbs. hasta 2" roscado según ANSI B.16.11 y apartir de 2½" soldado según ANSI D.

APLICACIONES

Diseñados para descargas de 10 segundo de duración, los sistemas de extinción por HFC 227 ea se usan para aplicaciones de inundación total resultando de gran efectividad en la protección de un amplio abanico de riesgos: Salas de computadores, centros de telecomunicaciones, turbinas de gas, archivos, museos, instalaciones en la industria petrolera, medios de transporte aéreo, terrestre y marítimo.

NORMATIVAS

- NFPA 2001, - UNE 15004-5, - UNE 15004-1

STC-HFC_{227ea}

SISTEMAS MODULARES

COMPONENTES SISTEMAS MODULARES HFC 227 ea

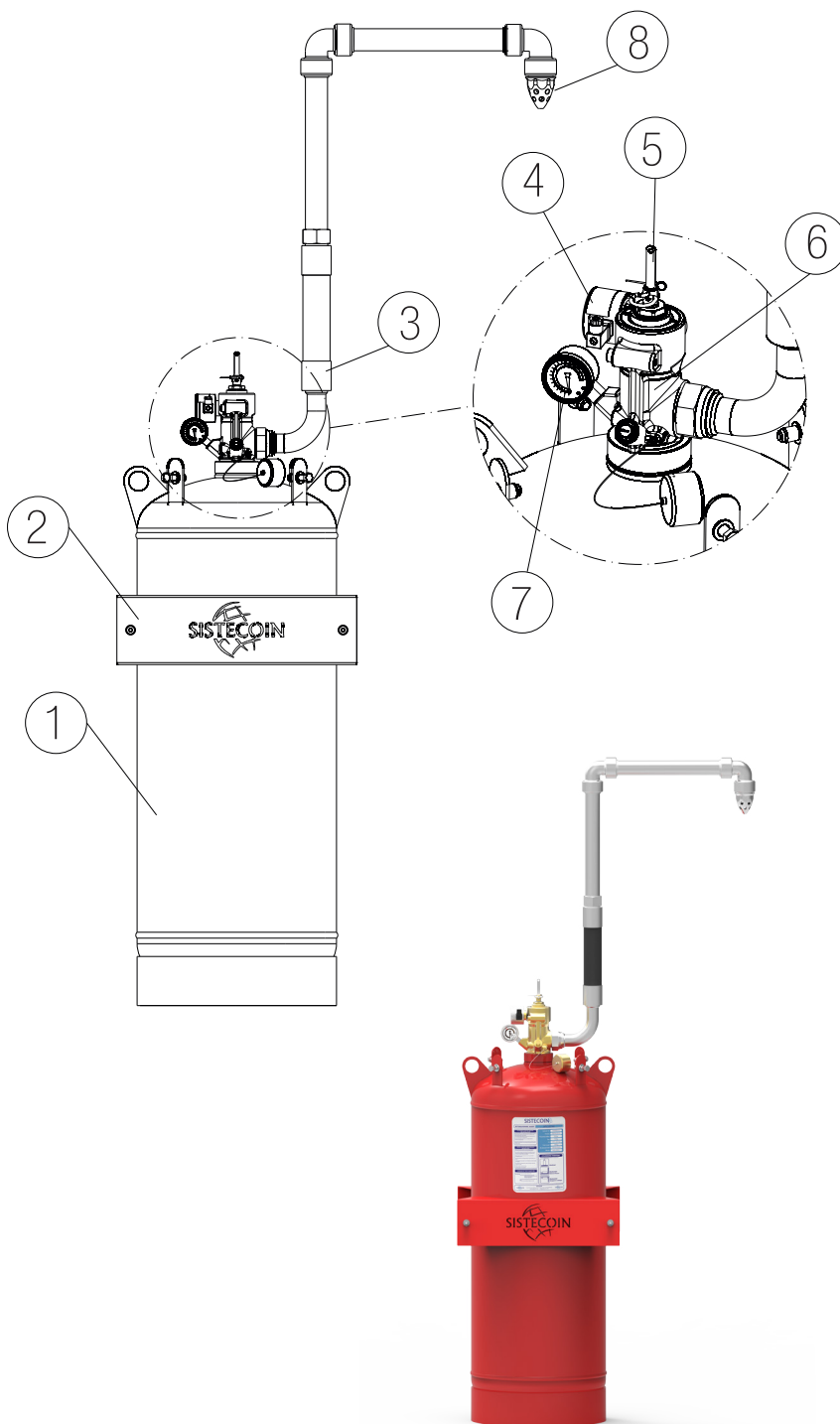

RELACIÓN DE COMPONENTES INCLUIDOS EN EL SISTEMA

1	Cilindro
2	Herraje
3	Latiguillo de descarga
4	Solenioide
5	Disparo Manual
6	Válvula
7	Manómetro
También incluye tapón protector y juego de etiquetas	

RELACIÓN DE COMPONENTES NO INCLUIDOS EN EL SISTEMA

7	Presostato
8	Difusor

SISTEMAS MODULARES CON POSIBILIDAD DE ACTIVACIÓN ELÉCTRICA Y MANUAL

CÓDIGO	DESCRIPCIÓN
NL227/180/1	Cilindro 180 l.
NL227/150/1	Cilindro 150 l.
NL227/120/1	Cilindro 120 l.
NL227/100/1	Cilindro 100 l.
NL227/80/1	Cilindro 80 l.
NL227/40/1	Cilindro 40 l.
NL227/27/1	Cilindro 27 l.
NL227/15/1	Cilindro 15 l.
NL227/7.5/1	Cilindro 7.5 l.
NL227/3/1	Cilindro 3 l.

BATERÍAS

COMPONENTES SISTEMAS CENTRALIZADOS HFC 227 ea

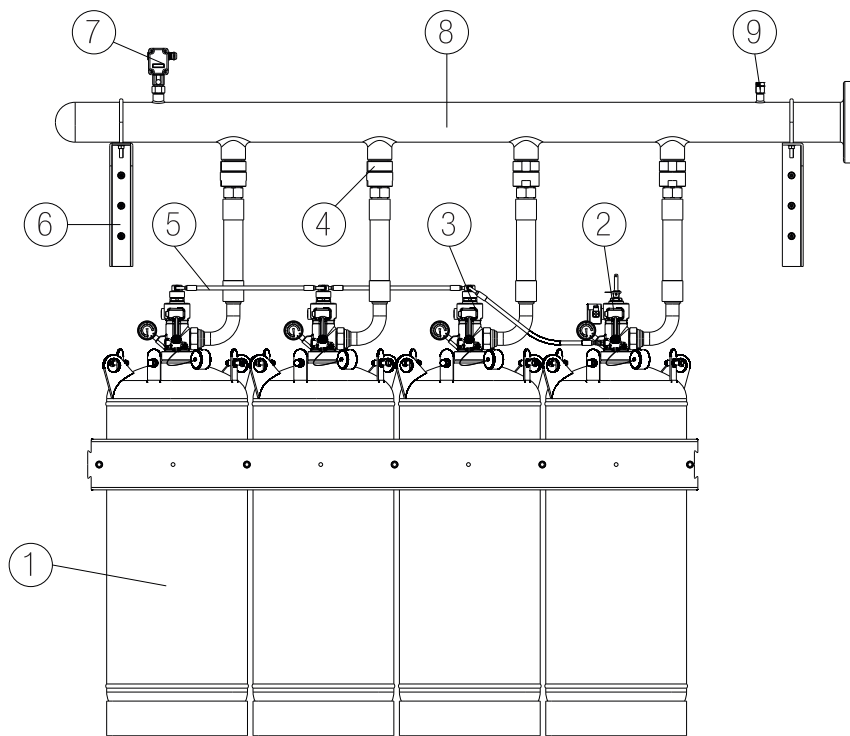

RELACIÓN DE COMPONENTES INCLUIDOS EN EL SISTEMA

1	Cilindro
2	Válvula Piloto
3	Válvula esclava
4	Válvula antirretorno
5	Latiguillo de descarga
6	Latiguillo de pilotaje
7	Estructura
	Colector
	Válvula de Seguridad
También incluye tapón protector y juego de etiquetas	

RELACIÓN DE COMPONENTES NO INCLUIDOS EN EL SISTEMA

Contador de Paso (10) recomendado 1 por batería

Difusores de descarga

Sistema de Batería a partir de 80 l.

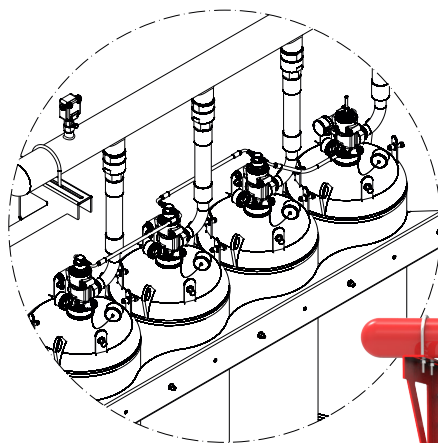

Detalle pilotaje





STC-125

HFC125

.....

El HFC 125 es un gas incoloro, casi inodoro, eléctricamente no conductor, con una densidad aproximadamente unas 4 veces la del aire.

El HFC 125 extingue fuegos principalmente por medios físicos. El HFC 125 extingue el fuego mediante absorción/extracción del calor en las llamas. Cuando la temperatura de la llama es suficientemente baja, la reacción química que mantiene la combustión ya no puede continuar y el fuego se extingue. El HFC 125 ataca el fuego y extrae por su propia descomposición suficiente energía/calor de la llama, de forma que la llama no puede calentar más combustible y mantener la reacción de combustión/fuego. Este es el mismo mecanismo de extinción de los agentes extintores que trabajen de forma similar (excepto la espuma), este proceso se describe frecuentemente con el nombre de "reacción física" o enfriamiento de llama.

PROPIEDADES Y FACTORES DE CÁLCULO

Nombre Químico	Pentafluoroetano
Fórmula Química	CF ₃ CHF ₂
Designación técnica	HFC-125
Tiempo de descarga	10 seg.
Concentración de Diseño (fuegos clase A)	11,20%
Factor de inundación (fuegos clase A)	0,642 kg/m ³
NOAEL	7,50%
LOAEL	10%
Densidad máxima de llenado para modulares de alta presión	0,93 Kg/l
Densidad máxima de llenado para baterías	0,91 Kg./l.
Cobertura máxima del difusor para ambiente	9 m. x 9 m.
Cobertura máxima del difusor	6m. x 6 m.
Poder destructor del ozono	0
Punto de congelación	-103° C
Volumen Crítico	210 cc/mole
Temperatura Crítica	66,25°C
Presión de vapor a 20°C	12,09 bar
Densidad líquido a 20°C	1218 kg/m ³

CARACTERÍSTICAS TUBERÍAS

Ø TUBERÍA	ALICACIÓN LOCAL
Ø Tubería	Carga 42 bar
3/8"	1-11 Kg.
1/2"	12-18 Kg.
3/4"	19-31 Kg.
1"	32-47 Kg.
1 1/4"	48-87 Kg.
1 1/2"	88-124 Kg.
2"	125-212 Kg.
2 1/2"	213-296 Kg.
3"	297-450 Kg.
4"	451-780 Kg.
5"	>780 Kg.

Puede utilizarse tubería fabricada en acero negro o galvanizado, DIN 2440 o ASTM Sch-40, para tuberías hasta 3/4" y DIN 2448 o ASTM Sch-80, para tuberías a partir de 1".

APLICACIONES Y NORMATIVAS

Cualquier riesgo para personas creado por la descarga de HFC 125 deberá ser considerado en el diseño del sistema. Un riesgo potencial puede ser causado por:
 El propio agente extintor, Los productos de combustión del fuego. Productos de descomposición del agente extintor resultantes de la exposición al fuego.
 Museos, equipos de alto valor, áreas ocupadas, salas de cuadros eléctricos, equipos de telecomunicaciones, CPDs.

NORMATIVAS

- EN 15004-1/15004-4, - NFPA2001

STC-HFC₁₂₅

SISTEMAS MODULARES

COMPONENTES SISTEMAS MODULARES HFC 125 ea

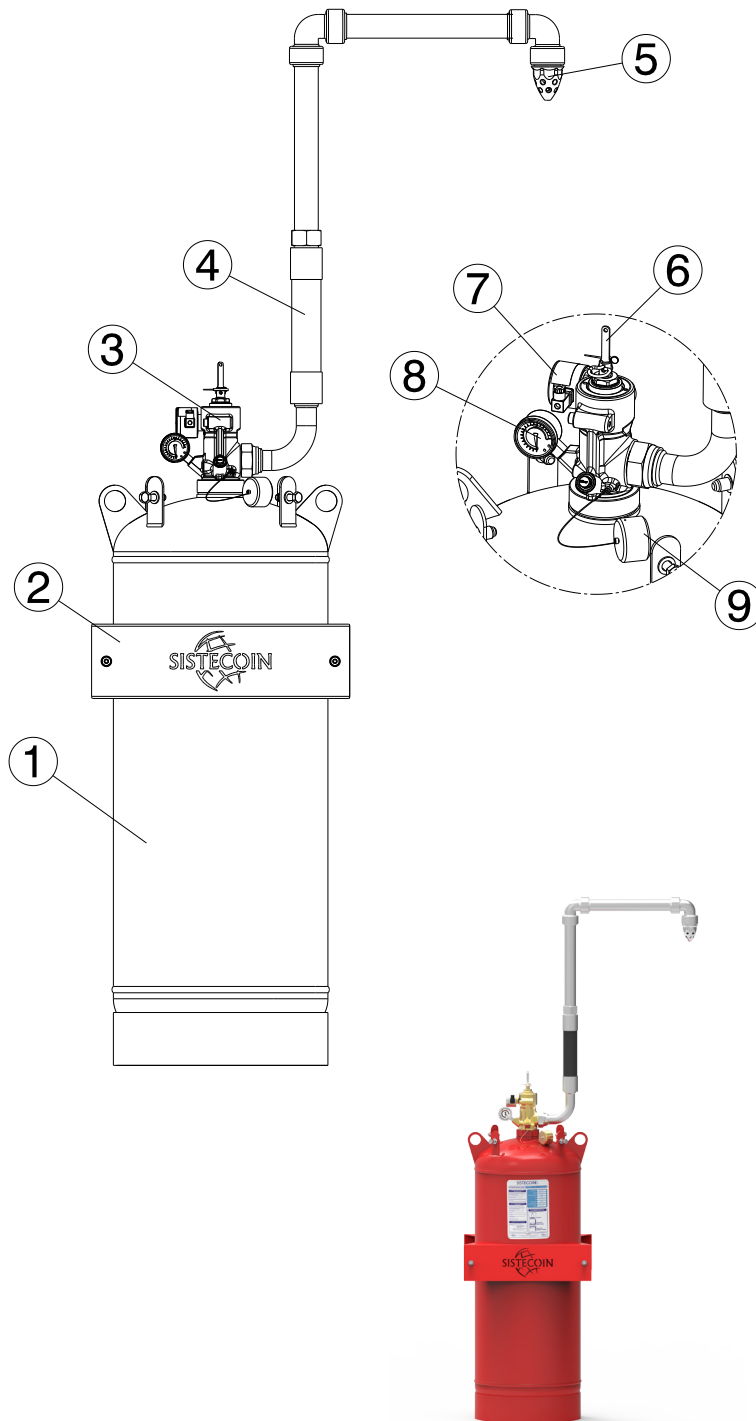

RELACIÓN DE COMPONENTES EN EL SISTEMA

1	Cilindro
2	Herraje
3	Valvula
4	Latiguillo de descarga
5	Difusor
6	Disparo manual
7	Solenoides
8	Manometro/pre-sostato
9	Tapon protector
También incluye tapón protector y juego de etiquetas	

SISTEMAS MODULARES CON POSIBILIDAD DE ACTIVACIÓN ELÉCTRICA Y MANUAL

CÓDIGO	DESCRIPCIÓN
NL125/180/1	Cilindro 180 l.
NL125/150/1	Cilindro 150 l.
NL125/120/1	Cilindro 120 l.
NL125/100/1	Cilindro 100 l.
NL125/80/1	Cilindro 80 l.
NL125/40/1	Cilindro 40 l.
NL125/27/1	Cilindro 27 l.
NL125/15/1	Cilindro 15 l.
NL125/7.5/1	Cilindro 7.5 l.
NL125/3/1	Cilindro 3 l.

COMPONENTES SISTEMAS CENTRALIZADOS HFC 125

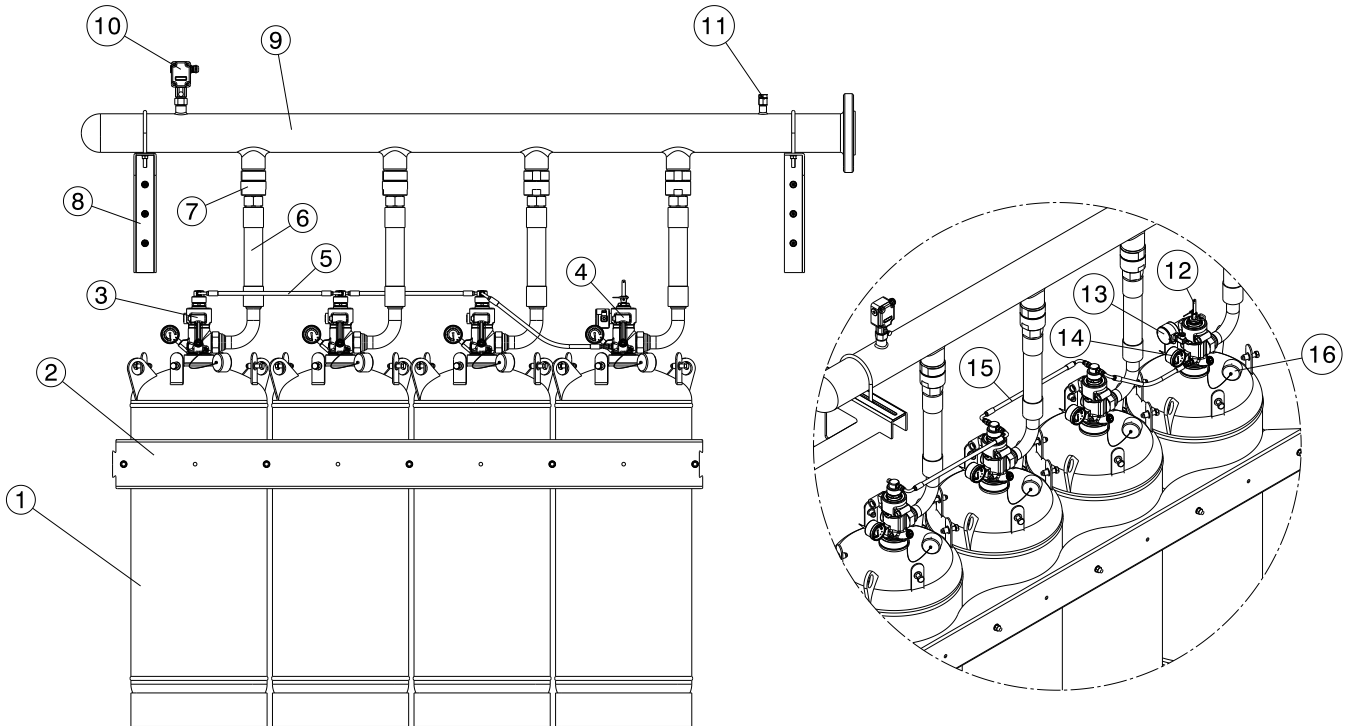

RELACIÓN DE COMPONENTES INCLUIDOS EN EL SISTEMA

1	Cilindro
2	Herraje
3	Valvula esclava
4	Valvula piloto
5	Latiguillo de pilotaje
6	Latiguillo de descarga
7	Antirretorno
8	Soportacion Colector
9	Colector
10	Contactora de paso con enclavamiento
11	Valvula de seguridad
12	Disparo manual
13	Solenoide
14	Manometro/presostato
15	Detalle pilotaje
16	Tapon protector

También incluye tapón protector y juego de etiquetas

Sistema de Batería a partir de 80 l.





STC-INERTES

Gases Inertes

Los gases inertes se caracterizan por encontrarse en la atmósfera de forma natural, siendo muy respetuosos con el medio ambiente al no provocar efecto invernadero, ni destruir la capa de ozono. Son gases no conductores, incoloros, inodoros, insípidos y no corrosivos, pudiéndose utilizar a temperaturas normales con materiales tales como el níquel, acero, acero inoxidable, cobre, latón o bronce.

Los sistemas de extinción mediante gases inertes ofrecen una gran flexibilidad de adaptación a todos los sistemas de actuación y disparo utilizados actualmente en el mercado permitiendo incluso combinaciones de varios de ellos, incorporando en su diseño elementos de protección contra disparos accidentales debidos a microfugas, permitiendo además la comprobación y mantenimiento de todos los elementos críticos de que consta la instalación.

Los gases inertes son almacenados como gas comprimido en cilindros de alta presión, por lo que el espacio necesario para el almacenamiento de los cilindros dependerá de su presión y capacidad.

Los sistemas con gases inertes están diseñados para una presión de llenado de los cilindros a 200/300 bar logrando con ello una economía de espacio y dinero. Los sistemas pueden instalarse en simple o doble fila.

El método de extinción de los sistemas con gases inertes se basa en la reducción de la concentración de oxígeno en la zona afectada, aunque a diferencia de los sistemas de CO₂ el IG-01 es seguro para su uso en áreas ocupadas, manteniendo, además, durante la descarga una excelente visibilidad.

Los sistemas con gases inertes están compuestos por gases dieléctricos muy recomendados para la protección de materiales eléctricos y electrónicos.

PROPIEDADES Y FACTORES DE CÁLCULO

Designación	IG-01	IG-55	IG-100	IG-541
Fórmula Química	Ar (100%)	N2 (50%)/Ar(50%)	N2 (100%)	N2(52%)/ Ar(40%)/ CO2(8%)
Peso molecular	39,9	33,95	28,02	34
Normativa utilizada	NFPA 2001 UNE 15004-7 UNE 15004-1	NFPA 2001 UNE 15004-8 UNE 15004-1	NFPA 2001 UNE 15004-9 UNE 15004-1	NFPA 2001 UNE 15004-10 UNE 15004-1
Punto de ebullición a 1.013 bar	-185,9° C	-196° C	-1959,8° C	-196° C
Máxima presión de llenado	300 bar	300 bar	300 bar	300 bar
NOAEL	43%	43%	43%	43%
LOAEL	50%	52%	52%	52%
Concentración máxima para 5' de exposición	43%	43%	43%	43%
Poder destructor de la capa de ozono	0	0	0	0
Potencial de efecto invernadero	0	0	0	0

CARACTERÍSTICAS TUBERÍAS

Tubería Ø	SCH 40	MIN. (Kg/min)	MAX. (Kg/min)
1/2"	15,8mm	-	22
3/4"	20,93mm	22	44
1"	26,64mm	44	66
1 1/4"	35,05mm	66	110
1 1/2"	40,9mm	110	176
2"	52,5mm	176	330
3"	77,9mm	330	836
4"	102,3mm	836	1166
6"	154,1mm	1166	-

Es imprescindible la consideración de las sobrepresiones en las paredes.

Tubería: La máxima presión de trabajo en tubería después del restrictor es de 60 bar a 20° C. La presión máxima de trabajo antes del restrictor es de 225 bar para los sistemas a 200 bar y 384 bar para los sistemas de 300 bar. (ISO 14520). Después del restrictor se aconseja utilizar tubería Sch.40 según norma ASTM/ANSI. Hasta 2" puede ser roscada con accesorios forjados de 3000 lb. ANSI B316.11, a partir de 2½" será soldada con accesorios ANSI B.16.9 y B.16.28

APLICACIONES

Salas de ordenadores, salas de control, cuadros eléctricos, equipos de centrales telefónicas. Instalaciones eléctricas y electrónicas. Falsos suelos y falsos techos. Archivos, museos y bibliotecas.

MODULAR INERTE REDUCTOR DE PRESIÓN

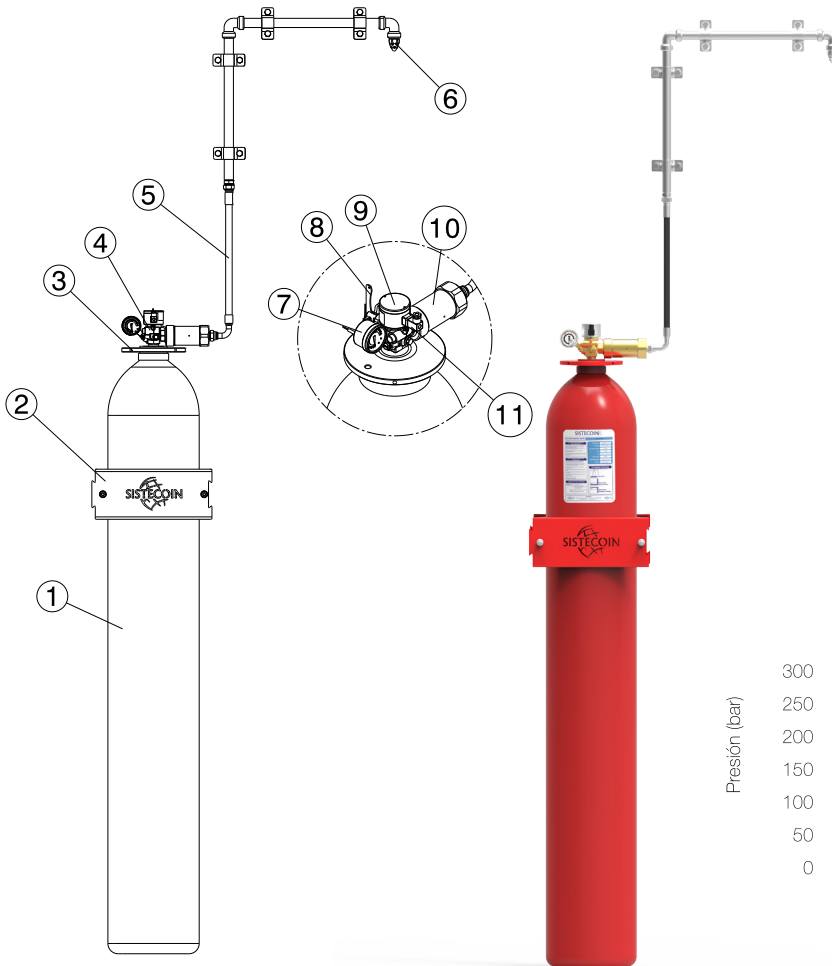

RELACIÓN DE COMPONENTES EN EL SISTEMA

1	Cilindro
2	Herraje
3	Disco protector
4	Válvula
5	Latiguillo de descarga
6	Difusor
7	Manómetro/presostato
8	Disparo manual
9	Solenioide
10	Reductor de presión
11	Conector solenoide

También incluye tapón protector y juego de etiquetas

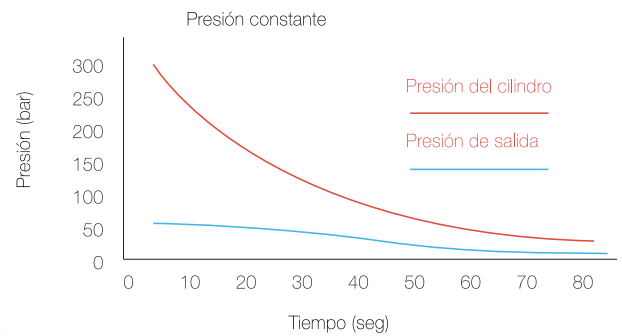

PRESIÓN	VOLUMEN (l)	STC-01 (kg)	STC-55 (kg)	STC-100 (kg)	STC-541 (kg)
200	80	28.2	22.8	17.9	23.8
	140	49.3	39.9	30.3	41.2
300	80	40.3	32.1	24.9	33.1
	140	70.5	56.1	43.5	57.9

MODULAR INERTE REDUCTOR DE PRESIÓN

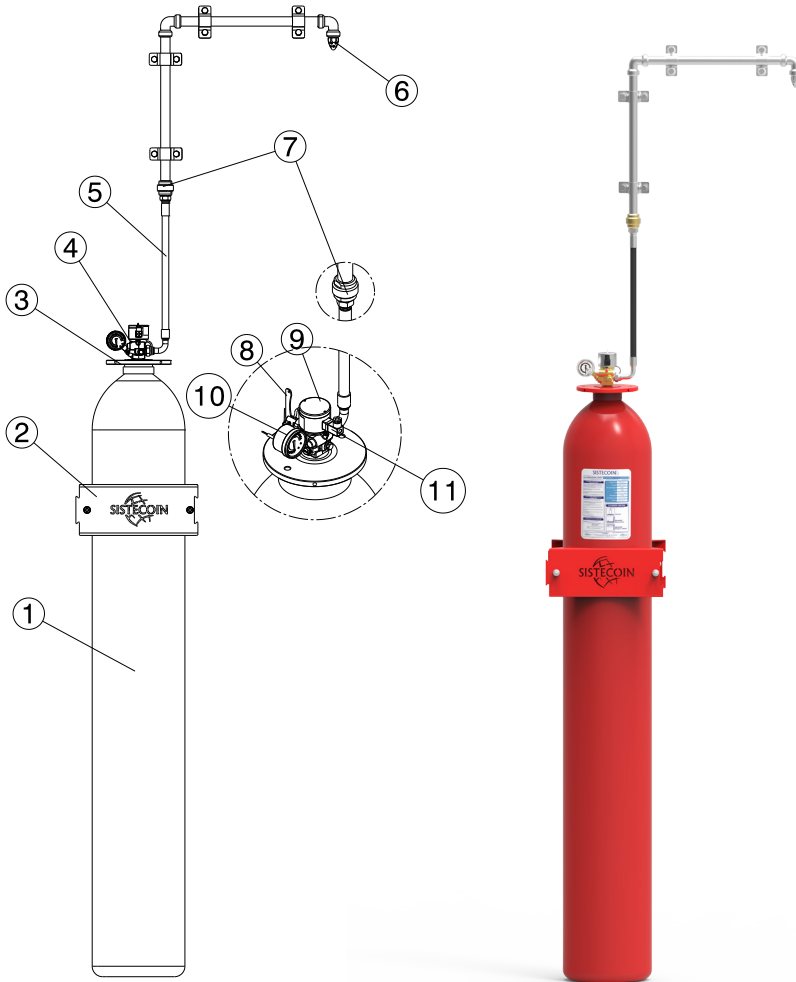

RELACIÓN DE COMPONENTES EN EL SISTEMA

1	Cilindro
2	Herraje
3	Disco protector
4	Válvula
5	Latiguillo de descarga
6	Difusor
7	Restrictor calibrado
8	Disparo manual
9	Solenoid
10	Manómetro presostato
11	Conector solenoid

También incluye tapón protector y juego de etiquetas

RESTRICCIÓN DEL FLUIDO:

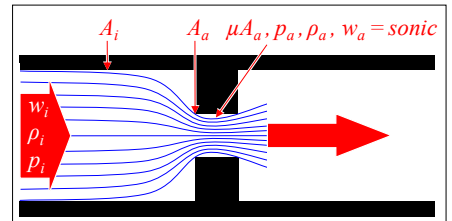

MASA DEL FLUIDO:

$$\dot{m} = \mu A_a \psi \sqrt{2 p_i \rho_i}$$

Diametro del restrictor calculado con VdS:



PRE-SIÓN	VOLUMEN (l)	STC-01 (kg)	STC-55 (kg)	STC-100 (kg)	STC-541 (kg)
200	80	28.2	22.8	17.9	23.8
	140	49.3	39.9	30.3	41.2
300	80	40.3	32.1	24.9	33.1
	140	70.5	56.1	43.5	57.9

STC-IG

BATERÍAS

BATERIA INERTE CON REDUCTOR DE PRESION

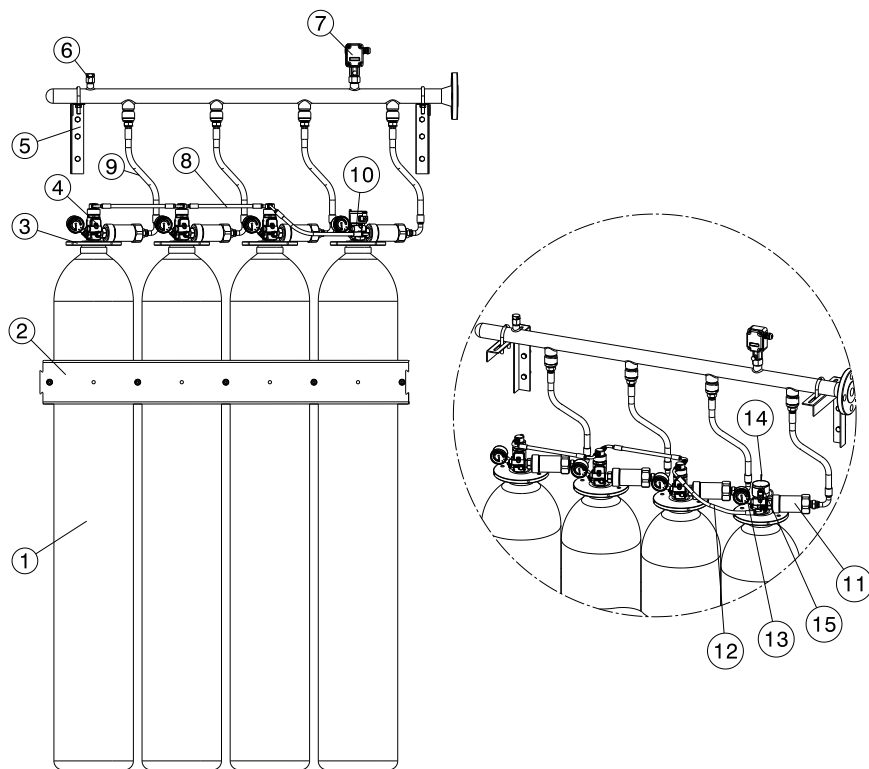

RELACIÓN DE COMPONENTES EN EL SISTEMA

1	Cilindro
2	Herraje
3	Disco protector
4	Válvula esclava
5	Soporte colector
6	Valvula de seguridad
7	Contactor de paso con enclavamiento
8	Latiguillo pilotaje
9	Latiguillo descarga
10	Valvula piloto
11	Reductor de presion
12	Detalle pilotaje
13	Manometro/presostato
14	Disparo manual
15	Solenoide

También incluye tapón protector y juego de etiquetas

Baterías formadas por cilindros de 80 y 140 l.



BATERÍAS

BATERIA INERTE CON RESTRICTOR DE PRESION

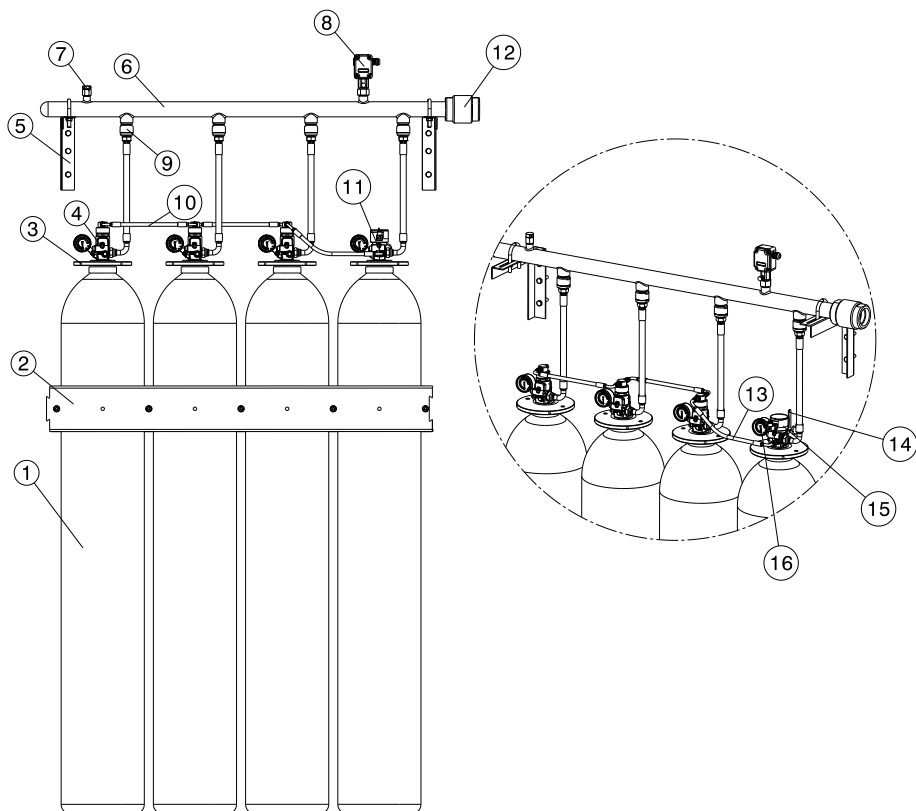

RELACION DE COMPONENTES EN EL SISTEMA

1	Cilindro
2	Herraje
3	Disco protector
4	Válvula esclava
5	Soporte colector
6	Colector
7	Valvula de seguridad
8	Contactador de paso con enclavamiento
9	Valvula antirretorno
10	Latiguillo de pilotaje
11	Valvula piloto
12	Restrictor calibrado
13	Detalle pilotaje
14	Disparo manual
15	Solenoid
16	Manometro/presostato

También incluye tapón protector y juego de etiquetas

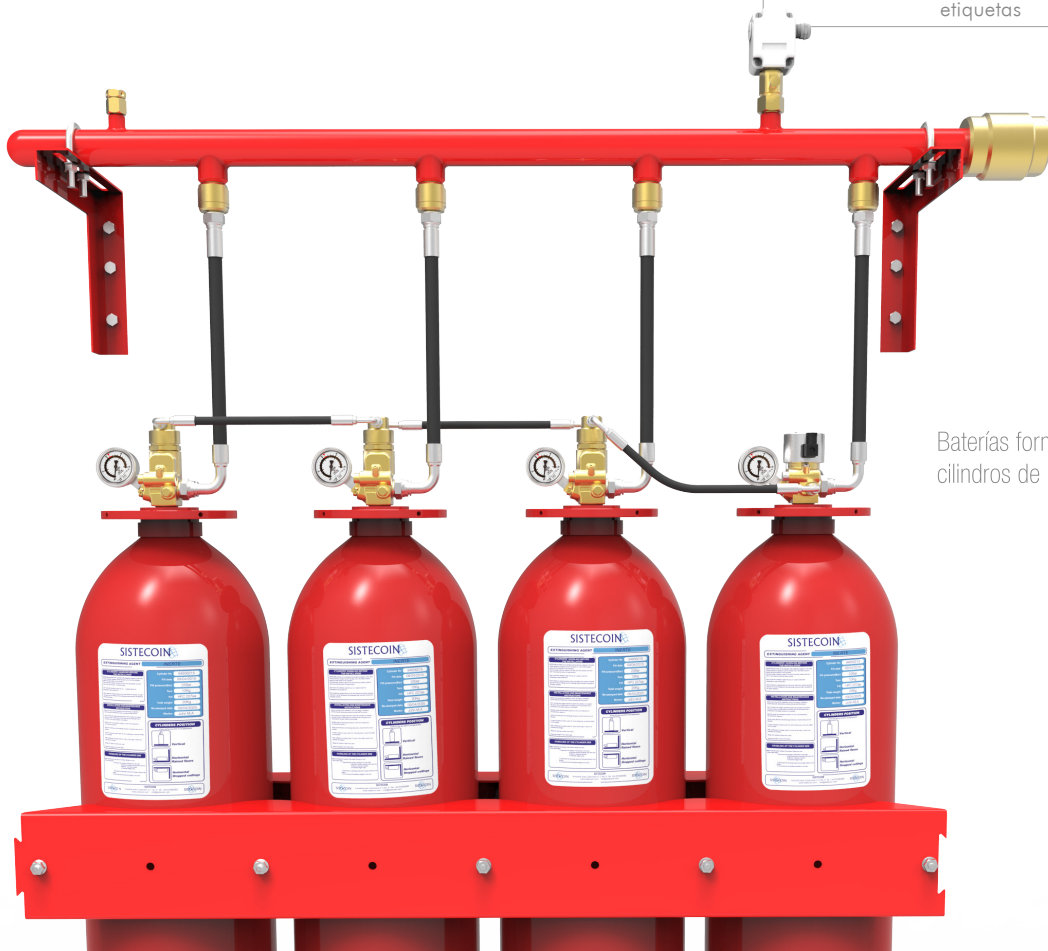

Baterías formadas por cilindros de 80 y 140 l.



STC-1230

NOVEC1230

.....

El Novec 1230 es un fluido que **no daña el medio ambiente**. Reemplaza al gas halón para su uso como un agente gaseoso de extinción de incendios.

El fluido Novec 1230 no es corrosivo, ni conductivo y se evapora rápidamente (**se vaporiza más de cincuenta veces más rápido que el agua**). No deja residuos sucios para limpiar, dejando que los sistemas continúen funcionando.

Novec 1230 es un material de alto peso molecular, en comparación con la primera generación de agentes de limpieza halocarbonados. El producto tiene un calor de vaporización de 8,1 kJ/KGA y baja presión de vapor.

El Novec 1230 es un fluido que no daña la capa de ozono y tiene una vida atmosférica de 5 días y un potencial de calentamiento global de 1. Además de no estar sujeto a las restricciones regulatorias o de retirada.

Novec 1230 ofrece un número de importantes ventajas sobre los agentes de extinción convencionales. Su toxicidad aguda baja, combinada con la alta eficacia en extinción, ofrece al fluido Novec 1230 el margen más amplio de seguridad que cualquier otro agente halocarbonado, CO₂ o mezcla de gas inerte, incluso en concentraciones de extinción relativamente altas. Esto hace del fluido Novec 1230 el ideal para espacios ocupados normal u ocasionalmente, donde el personal puede exponerse al agente a partir de la descarga del sistema.

El producto es ideal para su uso en aplicaciones de inundación total, inundaciones localizadas sistemas, aplicaciones de tipo direccional pulverización.

PROPIEDADES Y FACTORES DE CÁLCULO

Nombre Químico	Dodecafluoro-2-metilpentani-3-ona
Fórmula química	CF ₃ CF ₂ C(O)CF(CF ₃)
Designación técnica	NOVEC 1230
Tiempo de descarga	10 seg.
Concentración de Diseño (fuegos clase A)	5.3 %
Factor de inundación (fuegos clase A)	0.7789 kg/m ³
NOAEL	10%
LOAEL	>10 %
Densidad máxima de llenado para modulares	1.05 Kg/l
Densidad máxima de llenado para baterías	0.91 Kg./l.
Cobertura máxima del difusor para ambiente (H = 5 m.)	10 m. x 10 m.
Cobertura máxima del difusor para falsos suelos y techos (H = 0.5 m)	5 m. x 5 m.

CARACTERÍSTICAS TUBERÍAS

Ø TUBERIA	SCH 40 KG MINIMOS (KG/SEC)
1/2"	1.17
3/4"	2.05
1"	3.31
1 1/4"	5.75
1 1/2"	7.92
2"	13.53
2 1/2"	19.99
3"	32.36
4"	58.64
5"	93.31
6"	129.97

APLICACIONES

Diseñados para descargas de 10 segundo de duración, los sistemas de extinción por STC1230 se usan para aplicaciones de inundación total resultando de gran efectividad en la protección de un amplio abanico de riesgos: Salas de computadores, centros de telecomunicaciones, turbinas de gas, archivos, museos, instalaciones en la industria petrolera, medios de transporte aéreo, terrestre y marítimo.

NORMATIVAS

- NFPA2001, UNE 15004-2

KIDDE Novec1230

MODULARES

SISTEMA MODULAR 25 BAR CERTIFICACIÓN FM/UL

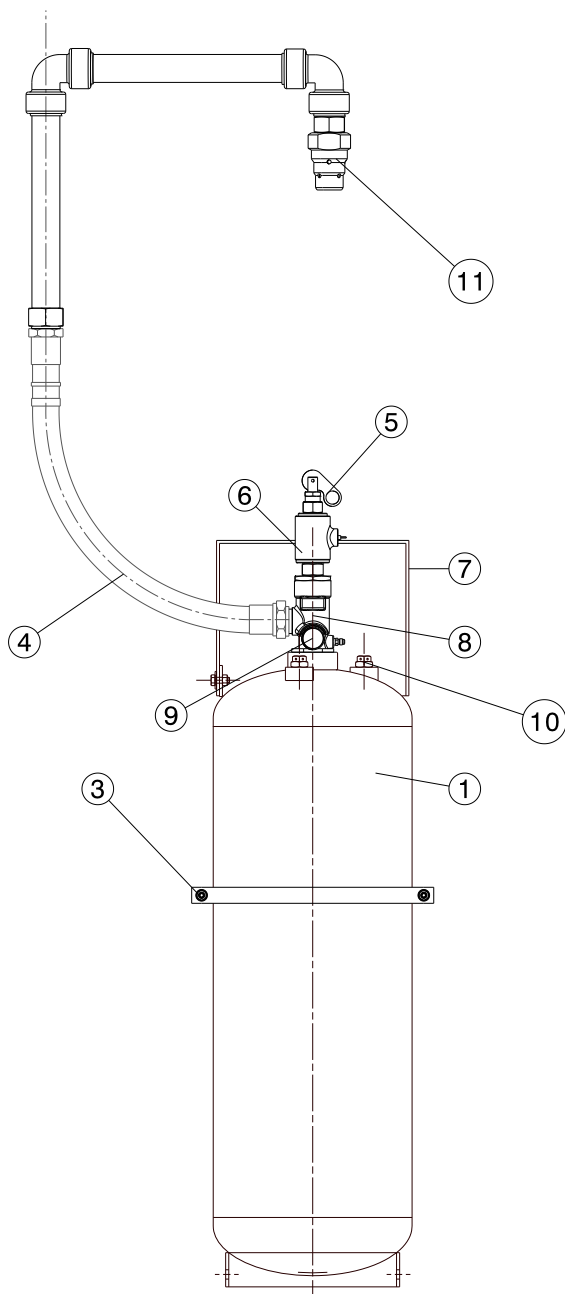

RELACIÓN DE COMPONENTES EN EL SISTEMA

1	Cilindro
2	Herraje
3	Disco protector
4	Válvula esclava
5	Soporte colector
6	Valvula de seguridad
7	Contactador de paso con enclavamiento
8	Latiguillo pilotaje
9	Latiguillo descarga
10	Valvula piloto
11	Reductor de presión
12	Detalle pilotaje
13	Manometro/presostato
14	Disparo manual
15	Solenoides

También incluye tapón protector y juego de etiquetas

RELACIÓN DE COMPONENTES EN EL SISTEMA

VOLUMEN
5
8
16
28
51
81
142
243
368

SISTEMA KIDDE 25BAR CON CERTIFICACIÓN FM/UL



También disponible con
Certificación IMO

SISTEMA MODULAR 42 BAR CERTIFICACIÓN VdS

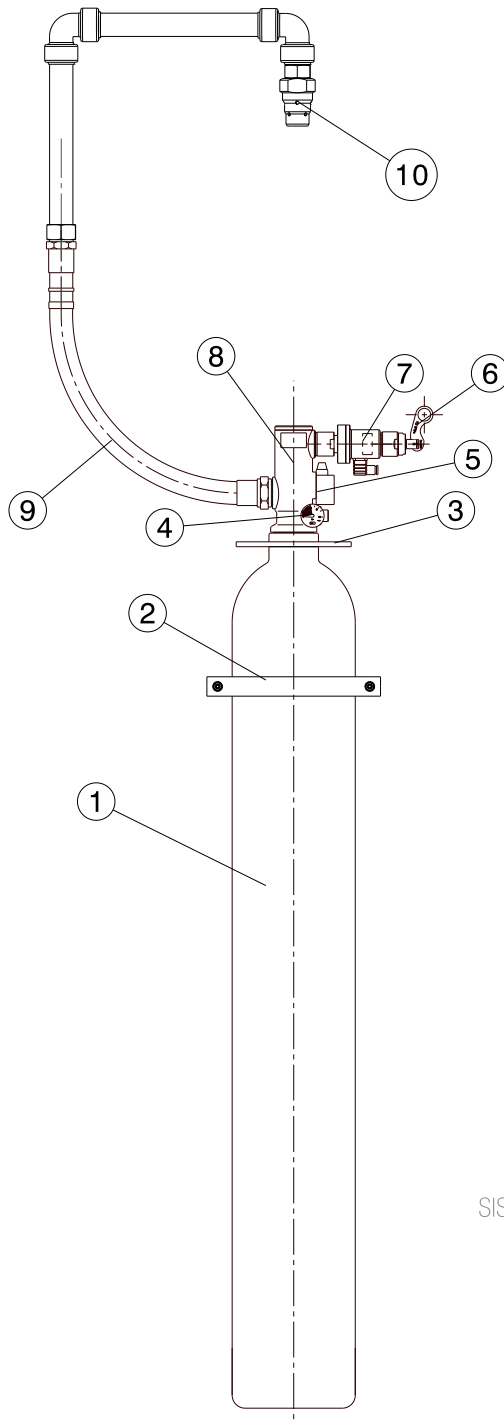

RELACIÓN DE COMPONENTES EN EL SISTEMA	
1	Cilindro
2	Herraje
3	Disco protector
4	Manómetro
5	Contactador solenoide
6	Disparo manual
7	Actuador solenoide
8	Válvula
9	Latiguillo descarga
10	Difusor

También incluye tapón protector y juego de etiquetas

RELACIÓN DE COMPONENTES EN EL SISTEMA	
VOLUMEN	
	80
	140

SISTEMA KIDDE 42BAR CON CERTIFICACIÓN VdS



KIDDE Novec1230

BATERÍAS

SISTEMA BATERÍA 25 BAR CERTIFICACIÓN FM/UL

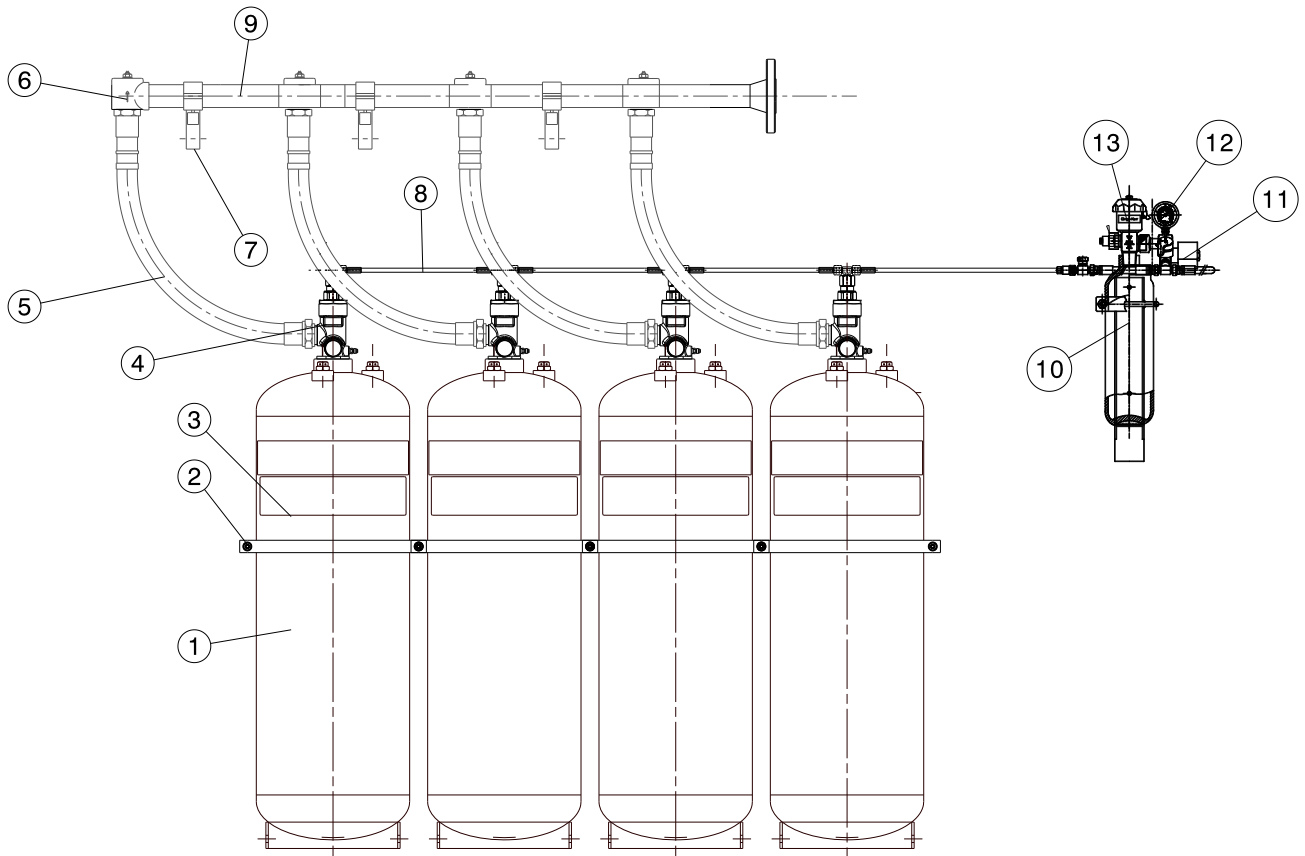

RELACIÓN DE COMPONENTES EN EL SISTEMA

1	Cilindro
2	Herraje
3	Etiqueta
4	Válvula esclava
5	Latiguillo de descarga
6	Antirretorno
7	Soporte colector
8	Latiguillo pilotaje
9	Colector
10	Cilindro piloto
11	Solenoides
12	Manómetro/presostato
13	Válvula piloto

También incluye tapón protector y juego de etiquetas

SISTEMA KIDDE 25BAR CON CERTIFICACIÓN FM/UL



También disponible con
Certificación IMO

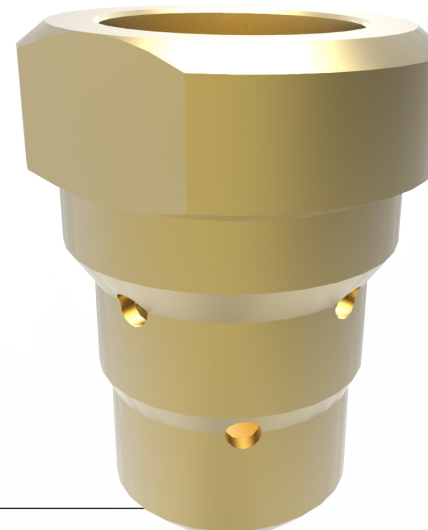

BATERÍAS

SISTEMA BATERÍA 42 BAR CERTIFICACIÓN VdS

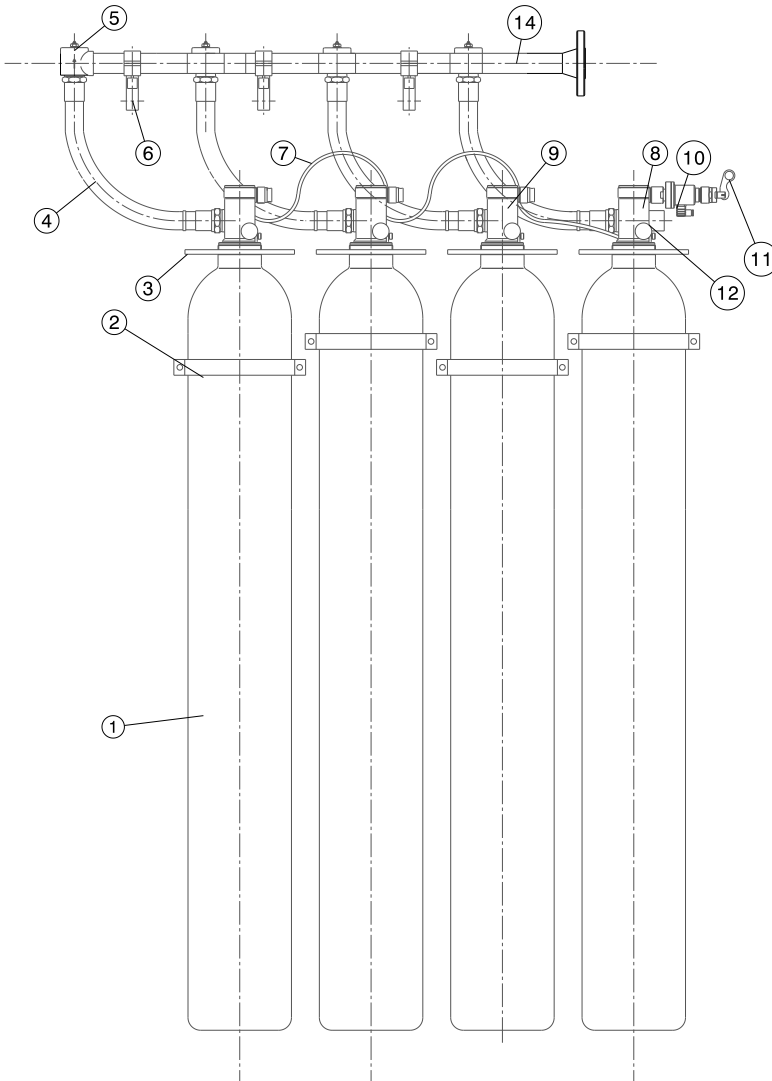

RELACIÓN DE COMPONENTES EN EL SISTEMA

1	Cilindro
2	Herraje
3	Disco protector
4	Latiguillo de descarga
5	Antirretorno
6	Soporte colector
7	Latiguillo pilotaje
8	Válvula piloto
9	Válvula esclava
10	Solenoides
11	Disparo Manual
12	Contactores solenoides
También incluye tapón protector y juego de etiquetas	

SISTEMA KIDDE 42BAR CON CERTIFICACIÓN VdS



STC-1230

MODULARES

SISTEMA MODULAR 25 BAR

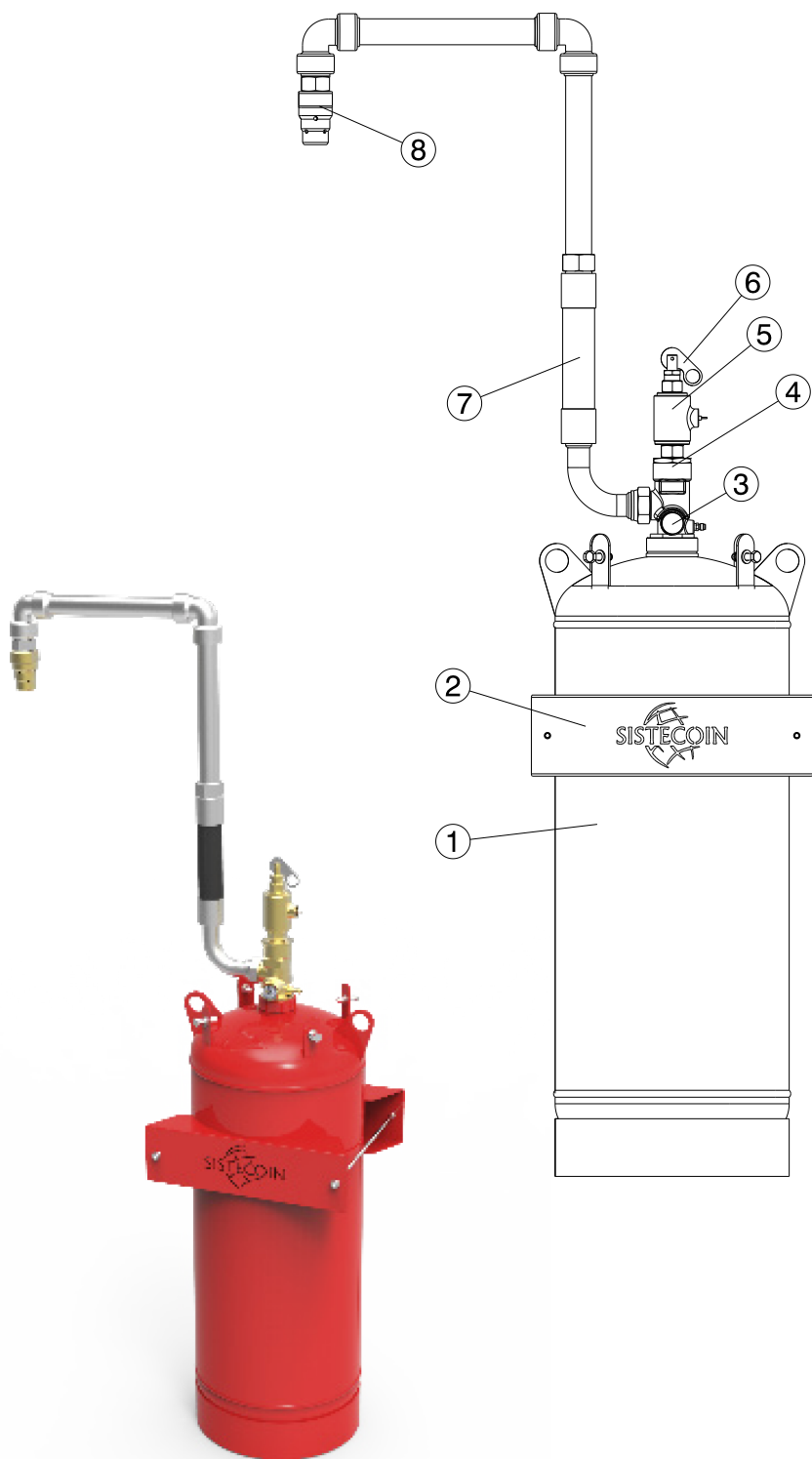

RELACIÓN DE COMPONENTES EN EL SISTEMA

1	Cilindro
2	Herraje
3	Manómetro
4	Válvula
5	Solenóide
6	Disparo Manual
7	Latiguillo descarga
8	Difusor

También incluye tapón protector y juego de etiquetas

SISTEMAS MODULARES CON POSIBILIDAD DE ACTIVACIÓN ELÉCTRICA Y MANUAL

VOLÚMENES

Cilindro 368 l.
Cilindro 243 l.
Cilindro 180 l.
Cilindro 150 l.
Cilindro 120 l.
Cilindro 100 l.
Cilindro 80 l.
Cilindro 40 l.
Cilindro 27 l.
Cilindro 15 l.
Cilindro 7.5 l.
Cilindro 3 l.

MODULARES

SISTEMA MODULAR 42 BAR

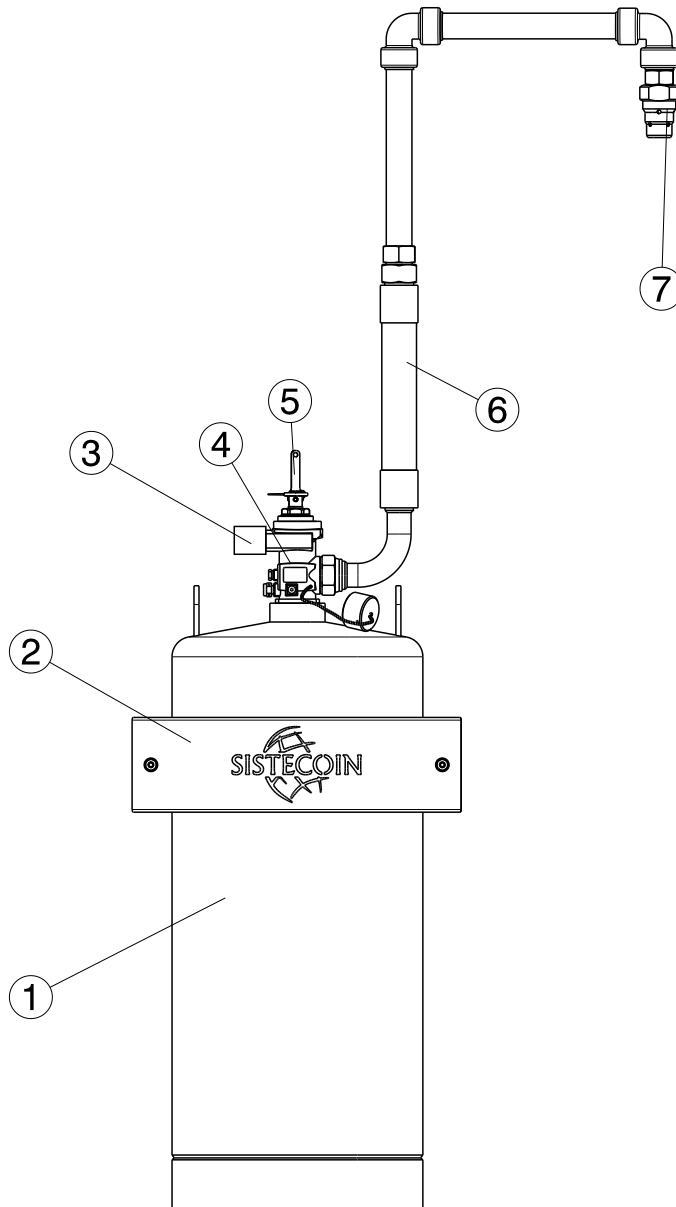

RELACIÓN DE COMPONENTES EN EL SISTEMA

1	Cilindro
2	Herraje
3	Solenoides
4	Válvula
5	Disparo manual
6	Latiguillo de descarga
7	Difusor

También incluye tapón protector y juego de etiquetas

SISTEMAS MODULARES CON POSIBILIDAD DE ACTIVACIÓN ELÉCTRICA Y MANUAL

VOLÚMENES

Cilindro 120 l.
Cilindro 100 l.
Cilindro 80 l.
Cilindro 40 l.
Cilindro 27 l.
Cilindro 15 l.
Cilindro 7.5 l.
Cilindro 3 l.



STC-1230

BATERÍAS

SISTEMA BATERÍA 25 BAR

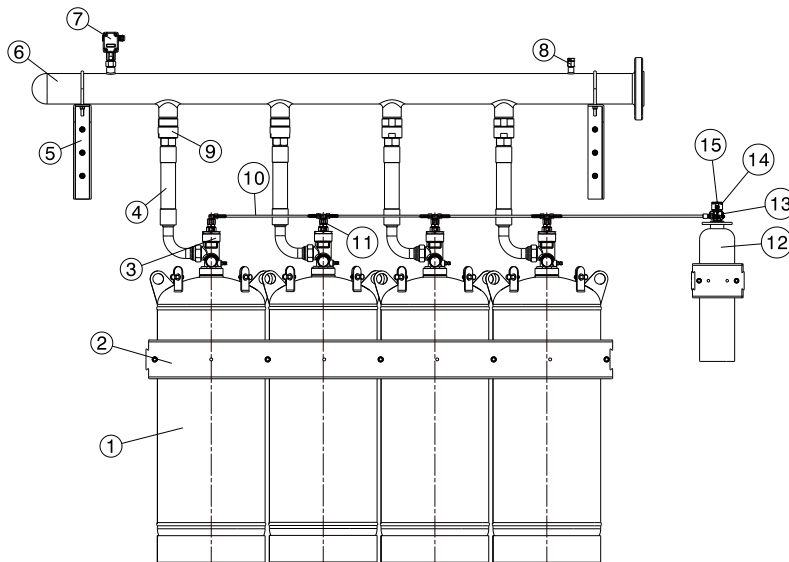

Baterías formadas desde cilindros de 80 l.

RELACIÓN DE COMPONENTES EN EL SISTEMA

1	Cilindro
2	Herraje
3	Válvula esclava
4	Latiguillo de descarga
5	Soporte colector
6	Colector
7	Contactor de paso con enclavamiento
8	Válvula de seguridad
9	Antirretorno
10	Latiguillo de pilotaje
11	Actuador neumático
12	Cilindro piloto
13	Válvula piloto
14	Solenóide
15	Disparo manual

También incluye tapón protector y juego de etiquetas

SISTEMA BATERÍA 42 BAR

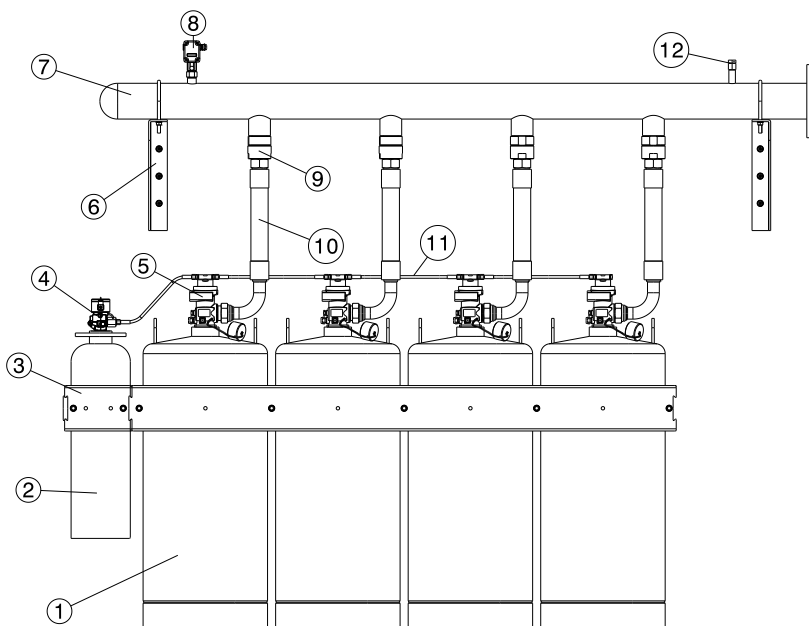

Baterías formadas desde cilindros de 80 l.

RELACIÓN DE COMPONENTES EN EL SISTEMA

1	Cilindro
2	Cilindro piloto
3	Herraje
4	Válvula piloto
5	Válvula esclava
6	Soporte colector
7	Colector
8	Contactor de paso con enclavamiento
9	Antirretorno
10	Latiguillo de descarga
11	Latiguillo de pilotaje
12	Válvula de seguridad

También incluye tapón protector y juego de etiquetas



STC-H20

STC-H20

.....

De acuerdo con la norma NFPA750, el agua nebulizada es el sistema de control y extinción del fuego que utiliza el agua dividida en gotas de tamaño inferior a 1000 micras, produciéndose así tanto el enfriamiento del fuego como el desplazamiento del oxígeno por el vapor de agua y atenuándose el calor radiante.

Al nebulizarse el agua parte del agua se proyecta sobre el foco del fuego mientras que otra parte permanece en suspensión en el ambiente.

Cuando el sistema de agua nebulizada se activa, parte de las gotas de agua se proyectan sobre el foco del fuego penetrando en él, mientras otra parte de las gotas de agua permanecen en suspensión. Gracias a este método de extinción el recinto se enfría rápidamente sin dañar los materiales a proteger. Permittiéndose que con una pequeña cantidad de agua el incendio sea sofocado antes de que se extienda y cause daños mayores.

MÉTODOS DE EXTINCIÓN

Sofocación: El agua nebulizada, en el entorno del fuego, absorbe el calor producido por el fuego convirtiéndose en vapor, lo que hace que aumente su volumen unas 1700 veces y sustituya el oxígeno necesario por el fuego para mantenerse activo mientras que en el entorno se mantiene niveles de oxígeno que no resultan dañinos para las personas que se encuentran en las inmediaciones.

Enfriamiento: al nebulizarse el agua en gotas de tamaño inferior a 1000 micras ésta genera una gran superficie de contacto con el fuego optimizándose así la absorción cantidad de calor ya que el agua par su evaporación requiere una cantidad aproximada de 2,3kJ/g.

Atenuación: la niebla que se forma en el ambiente por el conjunto del agua nebulizada en suspensión y el vapor de agua generado por la absorción de calor es una barrera efectiva contra la propagación radiada del fuego protegiéndose así los objetos colindantes al fuego.

TIPO DE INSTALACIONES

Tubería seca (inundación total): son sistemas de inundación total. Estas instalaciones están equipadas con atomizadores abiertos que descargan automáticamente cuando la instalación se presuriza con agua. Dependiendo de la cantidad requerida de agua para la inundación del área a proteger el agua puede ser almacenada en cilindros de 80l cuyo contenido es descargado y presurizado mediante cilindros de N2 o en depósitos de agua conectados a una bomba de presión que descarga el depósito cuando se detecta un fuego en la sala.

En los sistemas de protección por agua nebulizada con tubería seca cabe la posibilidad de seccionar el área que se desea proteger e instalar sistemas direccionales que permitan la descarga únicamente en la sección del área donde se ha detectado el fuego.

Tubería húmeda (Protección local): son sistemas de protección local equipados con atomizadores cerrados. En este caso la tubería está presurizada y los atomizadores están equipados con un bulbo que se rompe al detectar altas temperaturas abriéndose así el atomizador para comenzar la descarga de agua. El equipo de bombeo se activa al detectar la caída de presión en la tubería generada por la rotura del bulbo, comenzándose así la descarga de agua nebulizada únicamente a través de aquellos rociadores de agua cuyo bulbo se ha roto por efecto de la temperatura del fuego.

VENTAJAS DEL AGUA NEBULIZADA

- El coste del agente es muy económico.
- Se requiere de una baja cantidad de agua.
- El mantenimiento y la recarga de los sistemas son muy sencillos.
- Es inocuo para las personas y los equipos presentes en las salas durante la descarga.
- Mantiene el nivel de oxígeno por encima del 19%
- El agente no es conductor por lo que puede utilizarse en fuegos eléctricos.
- El sistema tiene una alta capacidad de enfriamiento del ambiente.
- El recinto donde se produce la descarga no es necesario que sea estanco.
- No es dañino para el medio ambiente. Sólo se usa agua y aire presurizado o nitrógeno.
- Controla el humo arrastrando y decantando los gases tóxicos y las partículas de la combustión.
- Posibilidad de protección local o inundación total.
- Es eficaz en numerosos tipos de fuegos.
- Fuegos de líquidos inflamables.
- Fuegos profundos. En éstos previene la re ignición.

NORMATIVAS

- NFPA 750, - EN 14932

STC-H20

CILINDROS

SISTEMA DE CILINDROS SIMPLE

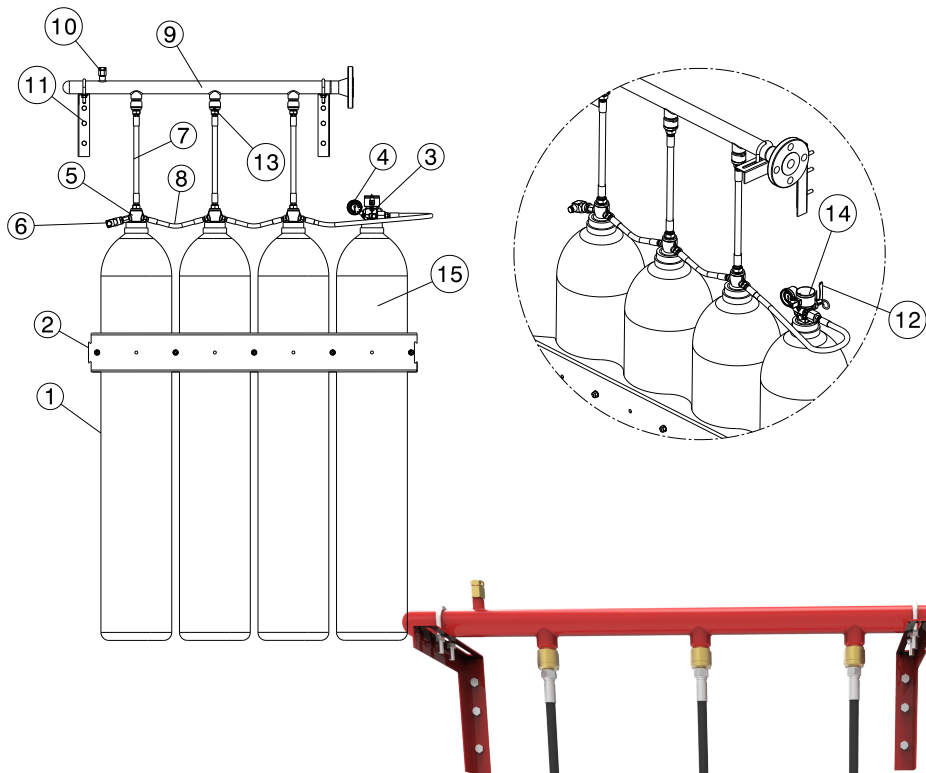

RELACIÓN DE COMPONENTES EN EL SISTEMA

1	Cilindro de agua
2	Herraje
3	Válvula piloto
4	Manómetro presostato
5	Válvula esclava
6	Presostato
7	Latiguillo descarga
8	Latiguillo de pilotaje
9	Colector
10	Válvula de seguridad
11	Soporte colector
12	Disapro manual
13	Antirretorno
14	Solenoide
15	Cilindro piloto Nitrógeno

También incluye tapón protector y juego de etiquetas



SISTEMA DE CILINDROS COMPUESTO

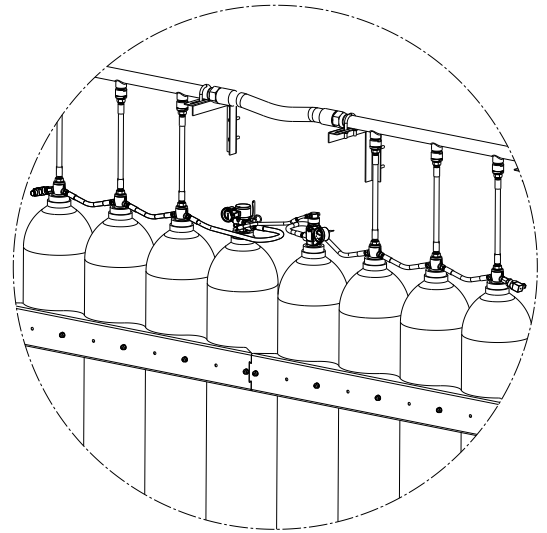
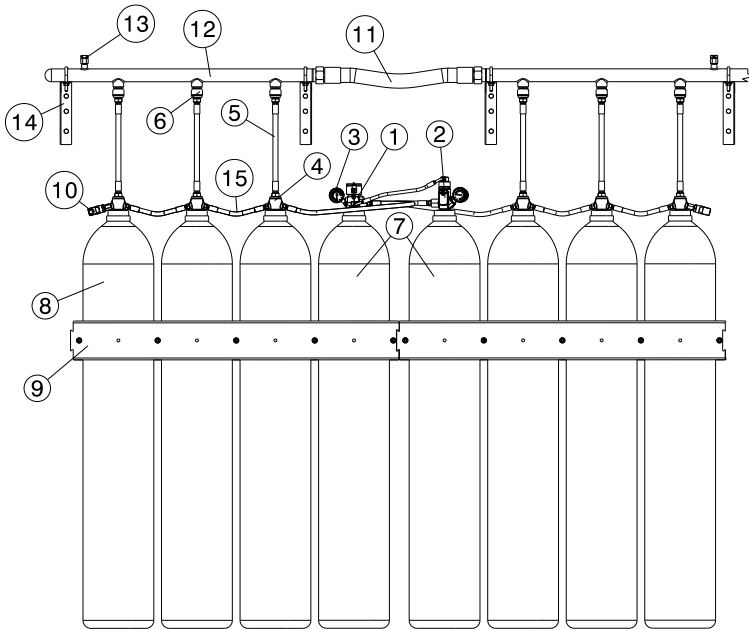

RELACIÓN DE COMPONENTES EN EL SISTEMA

1	Válvula piloto
2	Válvula esclava Nitrógeno
3	Manómetro presostato
4	Válvula esclava agua
5	Latiguillo de descarga
6	Antirretorno
7	Cilindros pilotos Nitrógeno
8	Cilindro de agua
9	Herraje
10	Presostato
11	Conexión flexible
12	Colector
13	Válvula de seguridad
14	Soporte de colector
15	Latiguillo de pilotaje

También incluye tapón protector y juego de etiquetas



ATOMIZADOR ABIERTO



ATOMIZADOR SPRINKLER

STC-H20

BOMBAS

SISTEMA CON BOMBAS ELÉCTRICAS

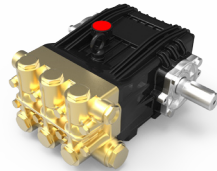
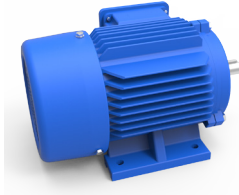

DEPÓSITO

MOTOR ELÉCTRICO

BOMBA

CUADRO ELÉCTRICO

SISTEMA CON BOMBAS DIÉSEL

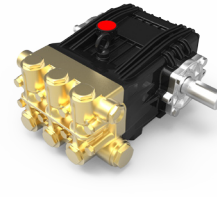
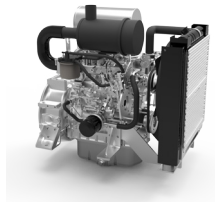

DEPÓSITO

MOTOR DIÉSEL/GASOLINA

BOMBA

CUADRO ELÉCTRICO

COMPONENTES DE LOS SISTEMAS

SISTEMA DE ABASTECIMIENTO Y ALIMENTACIÓN DE AGUA

1	Depósito polipropileno
2	Detector de nivel de agua
3	Filtro con pre-filtración centrífuga
4	Válvula de flotador inox
5	Latiguillo trenzado de acero

GRUPO DE BOMBEO Y PANEL DE CONTROL

Grupo bomba-motor
COLECTOR de aspiración 1 1/2"
COLECTOR de impulsión 3/4"
Manómetro 0-315 bar
Transductor de presión 0-250 bar
Válvula de sobre presión
Válvula antirretorno inoxidable
Latiguillo R2 AP M-H 3/4"
Panel de control
Bancada





STC
AFFF
POLVO

DEPÓSITO AFF

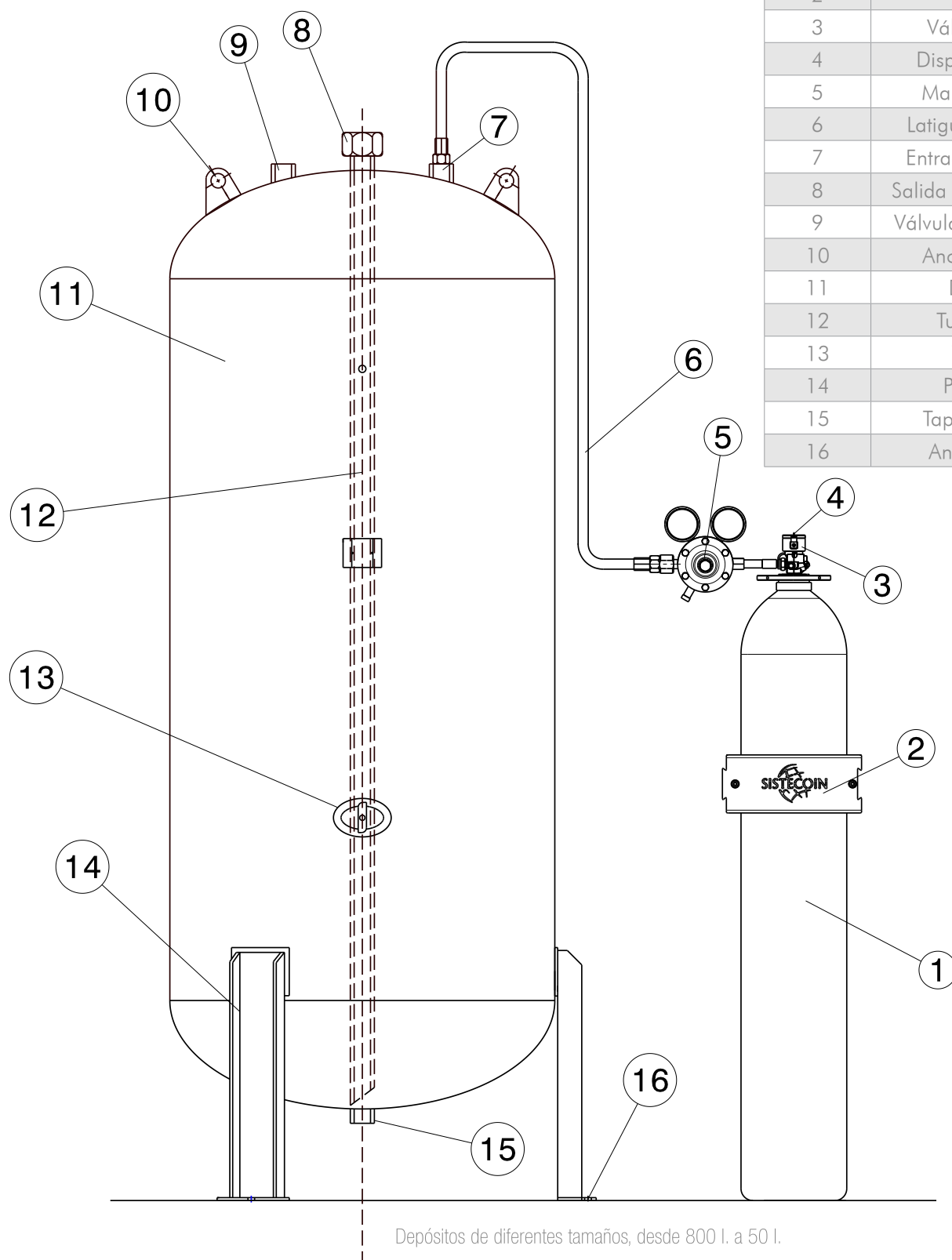

COMPONENTES DEL SISTEMA

1	Cilindro piloto Nitrógeno
2	Herraje
3	Válvula piloto
4	Disparo Manual
5	Manorreductor
6	Latiguillo impulsor
7	Entrada Nitrógeno
8	Salida agente extintor
9	Válvula de seguridad
10	Anclaje hizado
11	Depósito
12	Tubo sonda
13	Ventana
14	Perfil UPN
15	Tapón vaciado
16	Anclaje suelo

STC-AFFF/POLVO

DEPÓSITOS Y CARROS

Depósitos y carros de diferentes volúmenes con construcción a medida.

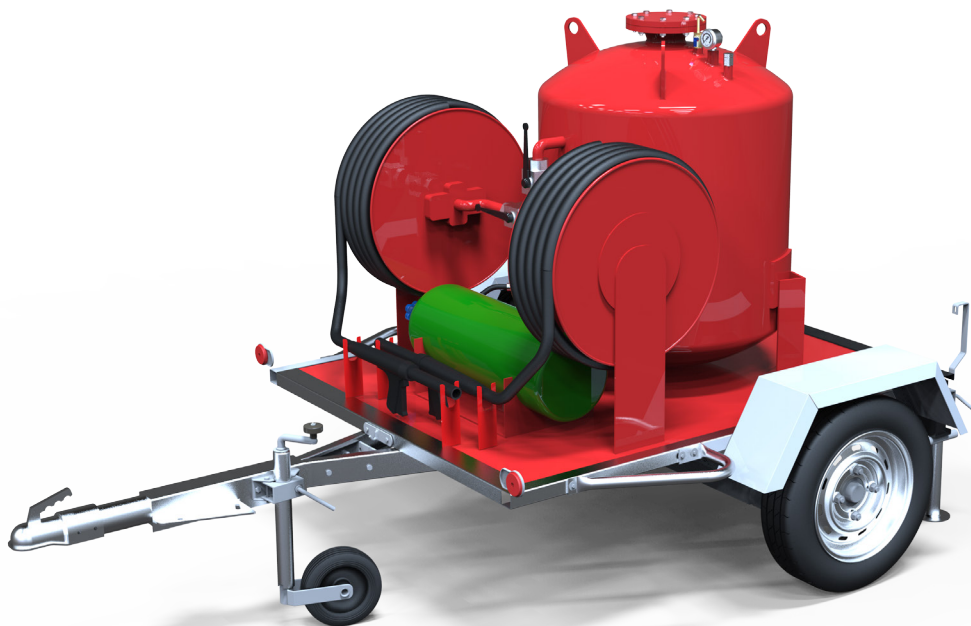



STC-KITCHEN

STC-KITCHEN

El sistema de extinción automático para cocinas consiste en un sistema precalculado cargado con un agente químico de última generación presurizado con nitrógeno seco a una presión de 15bar.

El sistema Fireline consiste en;
La detección del sistema se realiza a través de un tubo fabricado en polímeros termoplásticos de última tecnología.

Cuando el tubo recibe la acción de la llama este rompe liberando la presión y permitiendo la apertura de la válvula.

Se produce la descarga del agente extintor a través de los difusores.

El sistema incluye el cilindro con el agente extintor y el sistema de descargo, el sistema de detección y los difusores de descarga.

Además de elementos adicionales como armario de extintor, accionamiento manual del sistema, presostato, central de control, etc... según las necesidades de la instalación.

El sistema Eléctrico: la detección del sistema se realiza a través de sondas térmicas regulables.

Cuando las sondas detectan la temperatura mandan una señal a la central de extinción para activar la solenoide de la válvula.

AGENTE EXTINTOR

Clase de fuego	"F"
Densidad específica a 20°C	1,20±0,05 g/ml
Viscosidad a 375 s31 (Brookfield) a 20°C	<10 mPa.s
Temperatura mínima de utilización	5°C
Temperatura máxima de utilización	50°C
Tensión Superficial	<25 mN/m
Índice de baja expansión	>7
pH a 20°C	8,8 3 9,5

Agente químico de última generación, preparado a partir de sales orgánicas y/o inorgánicas, tensoactivos y aditivos de gran eficacia formulado especialmente para fuegos de clase "F" (aceites y grasas animales y/o vegetales). Forma una espuma resistente, con alto tiempo de drenaje, que aumenta la eficacia en la extinción del fuego.

Método de extinción. Enfriamiento y reducción del oxígeno. Al descargar el agente químico reacciona con la grasa caliente mediante una reacción de saponificación formando rápidamente una capa continua que envuelve el fuego y los vapores, reduciendo la temperatura y aislando el oxígeno, y evita una posible reignición del fuego.

DESCRIPCIÓN DEL SISTEMA

El sistema permite la detección y extinción de forma automática de un incendio en una cocina. El sistema consiste en:

Detección: La detección del fuego se realiza, bien a través del tubo FIRELINE®, o mediante sonda térmica regulable.

Activación: La puesta en marcha del sistema consiste en accionar la válvula de disparo mecánicamente, mediante la liberación de la presión que mantiene la válvula cerrada Sistema FIRELINE®. Activación eléctrico, mediante activación solenoide.

Extinción: La descarga del agente extintor del cilindro se realiza a través de unos difusores que permiten la descarga continua y la formación de la espuma que impide la reignición del fuego.

VENTAJAS

Sistema 100% eficaz, nula probabilidad de reignición.

Protección total. Sistema diseñado para proteger todos los elementos de la cocina; conductos de extracción, filtros, freidoras, planchas, fogones, woks, etc...

Sistema autónomo. No precisa ningún tipo de alimentación eléctrica.

Sistema automático. Asegura la protección de la cocina sin necesidad de personal para la activación del sistema. Se garantiza que el sistema este activo durante todo el tiempo.

Sistema de rápida respuesta. Una vez que se detecta el fuego, el sistema se extingue el fuego en unos pocos segundos.

Sistema reducido y económico.

Sistema de fácil instalación y mantenimiento.

Sistema limpio. Se utiliza un agente extintor con contaminante.

NORMATIVA

Diseñado acorde con la norma NFPA17A y el Código Técnico de la Edificación. Ensayado en el laboratorio AFITI LICOF (acreditado por ENAC Entidad Nacional de Acreditación).

Es necesaria su instalación en cocinas en las que la potencia instalada exceda de 20kW en uso Hospitalario ó Residencial Público o de 50kW en cualquier otro uso.

CARACTERÍSTICAS

SISTEMAS					
Volumen depósito	Carga	Agente Extintor	Agente Impulsor	Presión de trabajo	Número máx. de difusores
9 l.	8,5 l.	AFFF	N ₂	17 Bar	5
12 l.	10 l.	AFFF	N ₂	17 Bar	9
25 l.	22 l.	AFFF	N ₂	17 Bar	13
50 l.	46 l.	AFFF	N ₂	17 Bar	27

DIFUSORES DE DESCARGA

Diseñados para realizar una descarga continua y eficaz del agente extintor. Diferentes modelos en función de los ángulos de descarga y caudales, según los elementos a proteger y la ubicación de los mismos.

Fabricados en latón cromado.

Incluyen elemento de protección que les evita de posibles taponamientos ante la suciedad.

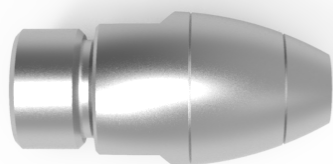

DIFUSOR

Modelo	Caudal	Aplicaciones
Fijo / Orientable Tipo 1	1,66 l/min	Freidora / Plenum
Fijo / Orientable Tipo 2	1,50 l/min	Filtros
Fijo / Orientable Tipo 3	1,36 l/min	Planchas / Fogones / Wok

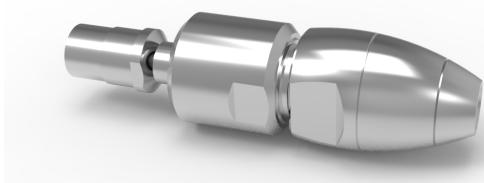

DIFUSOR ORIENTABLE

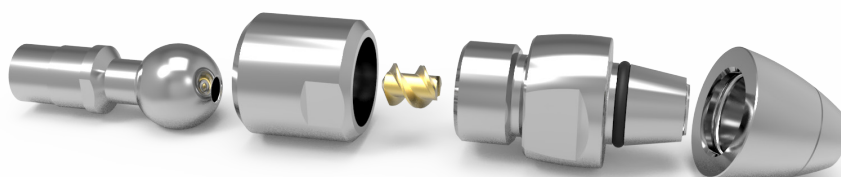

DETALLE COMPONENTES DIFUSOR ORIENTABLE

SISTEMA FIRELINE



FIRELINE AUTOPRESURIZABLE

COMPONENTES	PRECIO
Armario INOX 9L-12L	126 €
(Bisagras Ocultas, Soporte cilindro)	
Armario INOX 25L	150 €
(Bisagras Ocultas, Soporte cilindro)	
Difusor	15 €
(Caudales :Tipo 1=1.66l/m, Tipo 2=1.50l/m,Tipo 3=1.36l/m)	
Difusor Orientable	25 €
(Caudales :Tipo 1=1.66l/m, Tipo 2=1.50l/m,Tipo 3=1.36l/m)	
Pulsador disparo manual a distancia	75 €
Central de control	110,25 €
Presostato	60 €

COMPONENTES DEL SISTEMA

Cilindro cargado con AFFF
Herraje
Válvula ILP
Disparo Manual
Manómetro
Latiguillo descarga
Tubo Fireline detector
Central de control
Difusores

KIT 1

- Cilindro 9 L, INOX (1ud.)
- Latiguillo descarga INOX (1ud.)
- Soporte pared (1ud.)
- Válvula de descarga baja presión (1ud.)
- Manómetro final de línea (1ud.)
- Tubo detector Fireline metros (3ud.)
- Difusores (3ud.)

330 €

KIT 2

- Cilindro 12 L INOX (1ud.)
- Latiguillo descarga INOX (1ud.)
- Soporte pared (1ud.)
- Válvula de descarga baja presión (1ud.)
- Tubo Detector Fireline Metros (5 ud.)
- Difusores (6ud.)
- Manómetro final de línea (1ud.)

643,50 €

KIT 2

- Cilindro 25 L INOX (1ud.)
- Latiguillo descarga INOX (1ud.)
- Soporte pared (1ud.)
- Válvula de descarga baja presión (1ud.)
- Tubo Detector Fireline Metros (8 ud.)
- Difusores (10ud.)
- Manómetro final de línea (1ud.)

765 €

STC-KITCHEN

SISTEMA ELÉCTRICO. TARIFA



* IVA no incluido.
Coste de transporte no incluido.

COMPONENTES	PRECIO
Cilindro 9L.	445 €
(Incluye Válvula Descarga Solenoide, Manómetro, Latiguillo INOX 550mm, Obús de carga, Soporte reforzado y Llave de corte)	
Cilindro 12L.	613 €
(Incluye Válvula Descarga Solenoide, Manómetro, Latiguillo INOX 550mm, Obús de carga, Soporte reforzado y Llave de corte)	
Cilindro 25L.	685 €
(Incluye Válvula Descarga Solenoide, Manómetro, Latiguillo INOX 550mm, Obús de carga, Soporte reforzado y Llave de corte)	
Difusor	15 €
(Caudales :Tipo 1=1.66l/m, Tipo 2=1.50l/m, Tipo 3=1.36l/m)	
Difusor Orientable	25 €
(Caudales :Tipo 1=1.66l/m, Tipo 2=1.50l/m, Tipo 3=1.36l/m)	
Central de extinción	225 €
Batería 12V 7AH	14 €
Pulsador de disparo	13 €
Pulsador de paro	13 €
Sonda térmica regulable	70 €
(50°C-300°C Sin salida de rele)	
Letrero luminoso	60 €
(Extinción Disparada Castellano)	
Sirena interior térmico acústico	22 €

SISTEMAS

ISOMÉTRICO

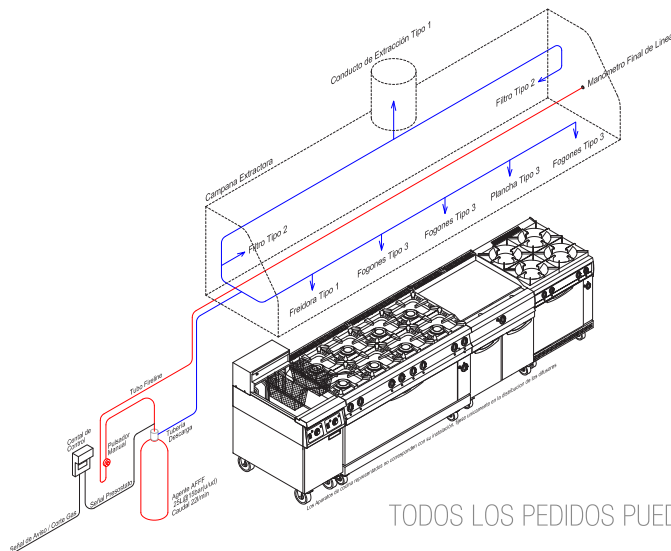

TODOS LOS PEDIDOS PUEDEN INCLUIR UN DISEÑO ISOMÉTRICO PERSONALIZADO



STC
FIRELINE



STC-FIRELINE

.....

Sistecoin dispone de una gama desarrollada para la extinción de fuegos ocasionados en pequeñas y centralizadas instalaciones de forma instantánea y eficaz, como por ejemplo vehículos, cuadros eléctricos, maquinaria industrial, etc...

SISTEMAS

Fireline dispone de dos posibles configuraciones:

EXTINCIÓN DIRECTA

Formado por cilindro, válvula, herraje de sujeción, tubo Fireline y final de línea. El tubo Fireline es utilizado como detector y como sistema de descarga del agente extintor. El incremento de temperatura rompe el tubo creando un agujero cilíndrico perfecto que sirve como difusor, descargando el agente extintor directamente sobre el foco del incendio. Este sistema es ideal para volúmenes cerrados inferiores a 1 m³.

EXTINCIÓN INDIRECTA

Compuesto por cilindro, válvula, herraje, tubo Fireline, final de línea, difusores y disparo manual. El tubo Fireline es utilizado solamente como detector, disparando la válvula y descargando el agente extintor a través de los difusores. El incremento de temperatura rompe el tubo, accionando la válvula por diferencia de presión, descargando el agente extintor por los difusores situados sobre el riesgo. Este sistema es ideal para volúmenes cerrados entre 1 y 5 m³.

Estos sistemas de extinción pueden diseñarse a baja o alta presión en función del agente extintor.

APLICACIONES

Industrias químicas
Industria farmacéutica
Universidades
Cocinas individuales
Cocinas colectivas
Vehículos

Telecomunicaciones
Cuadros eléctricos
Centros de datos
Archivos
Maquinaria industrial
Motores.

CARACTERÍSTICAS

Sistema totalmente automático (detección y extinción)
Sistema autónomo (sin necesidad energía externa)
Instalación sencilla y flexible
Cilindro compacto de alta presión integrado.
Activación manual o eléctrica
Fácil mantenimiento
Agentes extintores líquidos eficaces y limpios
Control permanente de presión
Agente extintor despresurizado
Presión y caudal de salida constante

STC-FIRELINE

SISTEMAS

SISTEMA DIRECTO

SISTEMAS DLP (EXTINCIÓN DIRECTA BAJA PRESIÓN)

Agentes extintores	Polvo ABC, HFC227 _{ea} , HFC125			
Capacidades cilindros	3 / 6 / 9 / 12 Litros			
Presión de trabajo de Tubo a 20°C	11 - 17 bar			
Temperatura de rotura del tubo	80 - 110 °C			
Volumen máximo protegido	3 L.	6 L.	9 L.	12 L.
Polvo ABC	2 m3	5 m3	-	-
HFC227 _{ea} / HFC125	3 m3	6 m3	9 m3	12 m3

SISTEMAS DHP (EXTINCIÓN DIRECTA ALTA PRESIÓN)

Agentes extintores	CO ₂ / N ₂ / Ar			
Capacidades cilindros	3 / 6 / 15 Litros			
Presión de trabajo de Tubo a 20°C	11 - 17 bar			
Temperatura de rotura del tubo	80 - 110 °C			
Volumen máximo protegido	3 L.	6 L.	15 L.	12 L.
Inertes	1,5 m3	3,5 m3	5 m3	-
Co ₂	1,5 m3	3,5 m3	5 m3	12 m3



SISTEMA DIRECTO DE BAJA PRESIÓN

SISTEMA INDIRECTO

SISTEMAS ILP (EXTINCIÓN INDIRECTA BAJA PRESIÓN)					
Agentes extintores	Polvo ABC, HFC227ea, HFC125				
Capacidades cilindros	3 / 6 / 9 / 12 Litros				
Presión de trabajo de Tubo a 20°C	11 - 17 bar				
Temperatura de rotura del tubo	80 - 110 °C				
Volumen máximo protegido	3 L.	6 L.	9 L.	12 L.	25 L.
Polvo ABC	2 m3	5 m3	7 m3	8 m3	16 m3
HFC227ea / HFC125	4 m3	7 m3	11 m3	15 m3	30 m3

SISTEMAS ILP (EXTINCIÓN INDIRECTA ALTA PRESIÓN)						
Agentes extintores	CO ₂ / N ₂ / Ar					
Capacidades cilindros	3 / 6 / 15 / 27 / 40 / 67 Litros					
Presión de trabajo de Tubo a 20°C	11 - 17 bar					
Temperatura de rotura del tubo	80 - 110 °C					
Volumen máximo protegido	3 L.	6 L.	15 L.	27 L.	40 L.	67 L.
Inertes	-	-	-	25 m3	30 m3	-
Co ₂	7 m3	7 m3	13 m3	20 m3	30 m3	50 m3



SISTEMA INDIRECTO DE BAJA PRESIÓN

STC-ILP

VÁLVULA STC-ILP

La Válvula STC-ILP ha sido diseñada para ser la válvula más completa dentro de su categoría.

Posibilidades de funcionamiento:

- Fireline (autopresurizable)
- Eléctrico

Complementos:

- Disparo Manual en ambas categorías de funcionamiento
- Presostato
- Manómetro con presostato
- Indicador de estado

FIRELINE
AUTOPRESURIZABLE

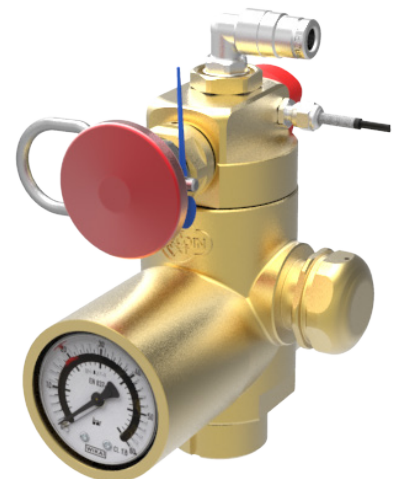
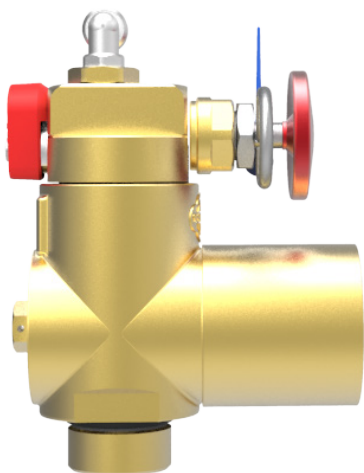

VÁLVULA STC-ILP

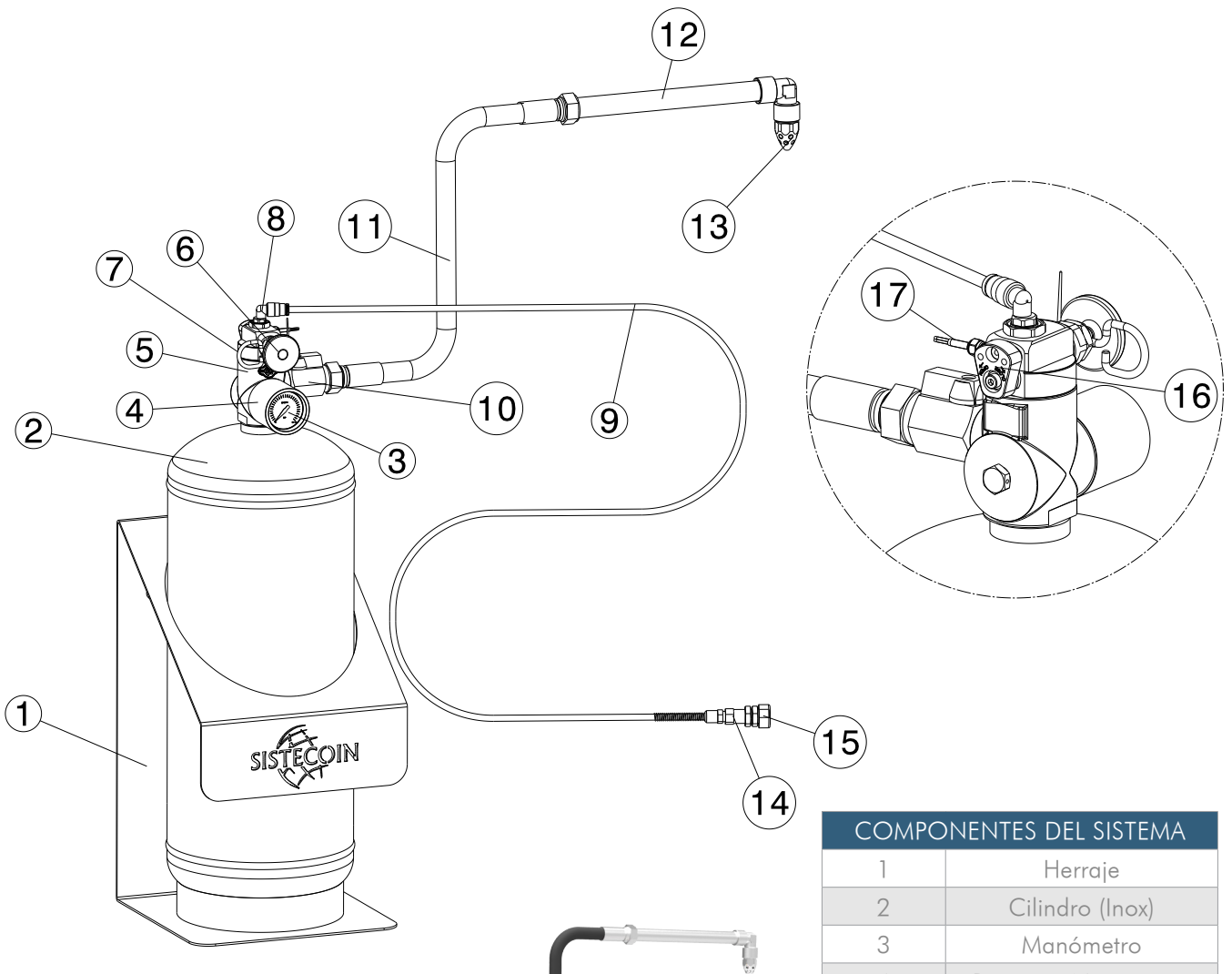

SISTEMA INDIRECTO CON FIRELINE

COMPONENTES DEL SISTEMA

1	Herraje
2	Cilindro (Inox)
3	Manómetro
4	Protector Manómetro
5	Cuerpo Válvula ILP
6	Disparo Manual
7	Anilla
8	Conector Fireline
9	Tubo Fireline
10	Válvula de corte descarga
11	Latiguillo de descarga
12	Tubería
13	Difusor
14	Final de línea
15	Manómetro
16	Leva activación/autopresurización
17	Indicador de estado

STC-HERRAJES

HERRAJES

Herrajes realizados en acero con pintura en polvo. Diseño adaptable a cada botella. Diseños individuales por volúmenes. Configuración de 1-2-3-4 botellas. Fácil montaje. Diseño robusto.

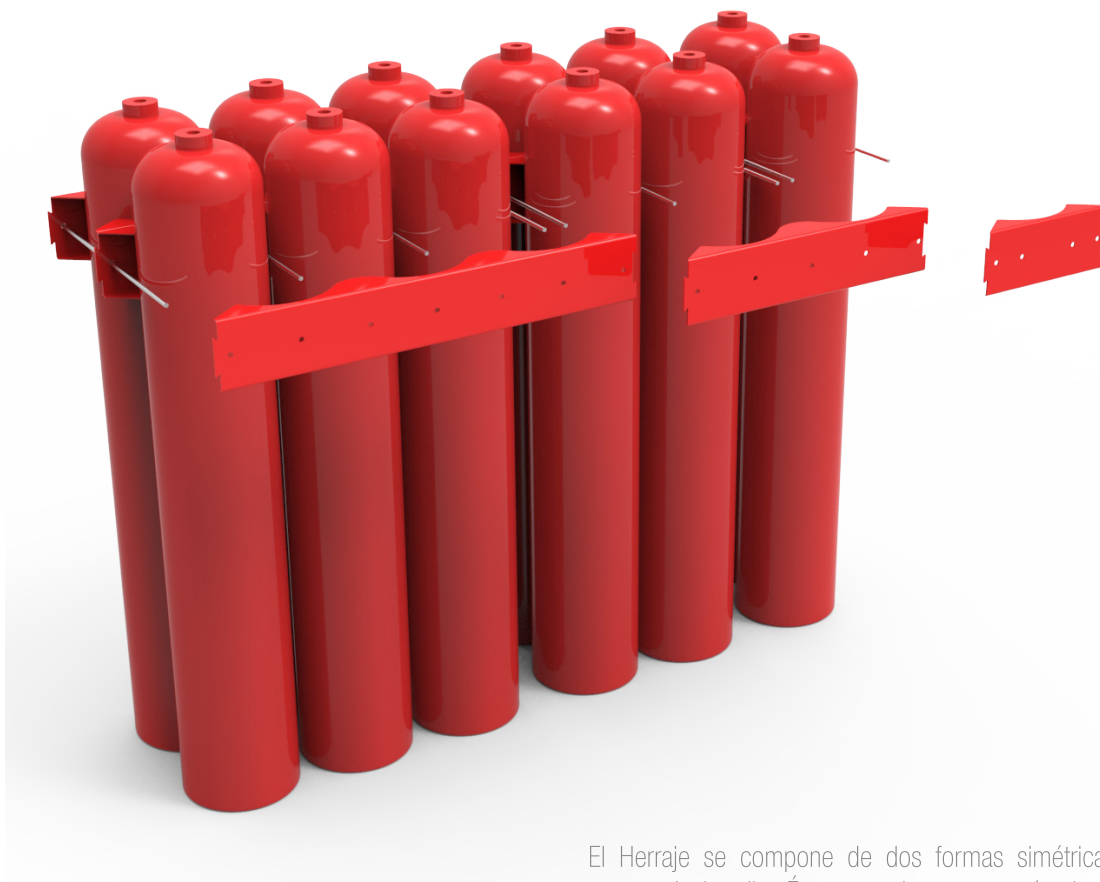

El Herraje se compone de dos formas simétricas que apretan la botella. Éstas, se cierran a través de varillas roscadas con tuercas remachables y tuercas. El anclaje a la pared se hace mediante tornillos Hilti.

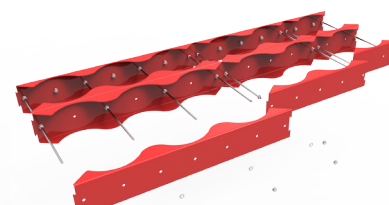
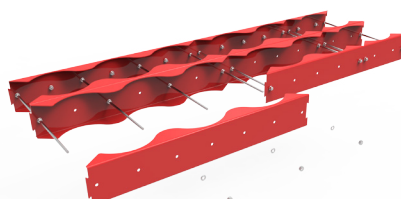
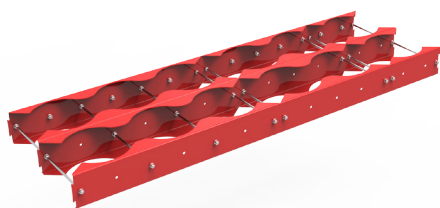

JAULAS

Jaulas realizadas en perfil galvanizado para sistema de pesaje mecánico, electrónico, cabinados y sistemas anclados al suelo. Sistema compuesto de laterales y travesaños que se unen a través de escuadras atornilladas y pletinas. Todos los perfiles incorporan tapón protector. Estructura rápida de montar y robusta.



STC-DIRECCIONAL

SISTEMA DIRECCIONAL

Los sistemas direccionales de extinción de incendios permiten optimizar el coste de sistemas que protegen dos o más salas ya que gracias a estos sistemas se evita tener que instalar una instalación por cada sala. Para la instalación de estos sistemas no es necesario que todas las salas en las que se desea instalar el sistema de extinción sean de igual volumen. Es perfectamente viable proteger salas de diferentes volúmenes con un único sistema direccional ya que es posible seleccionar la cantidad de agente extintor que se descarga en el sistema.

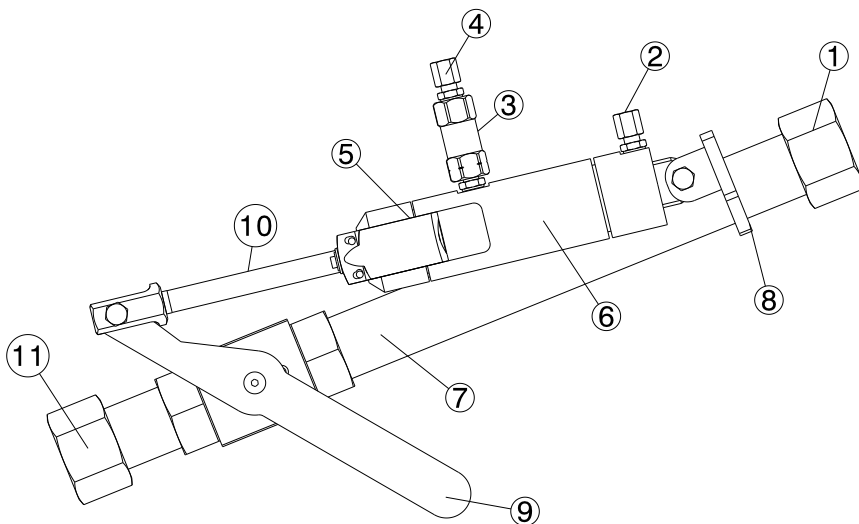

COMPONENTES DEL SISTEMA	
1	Conexión Tubería
2	Entrada Gas sistema bicono
3	Antirretorno
4	Salida Gas sistema bicono
5	Contactador
6	Pistón
7	Tubería válvula
8	Soportación válvula
9	Accionamiento manual
10	Eje pistón
11	Conexión colector

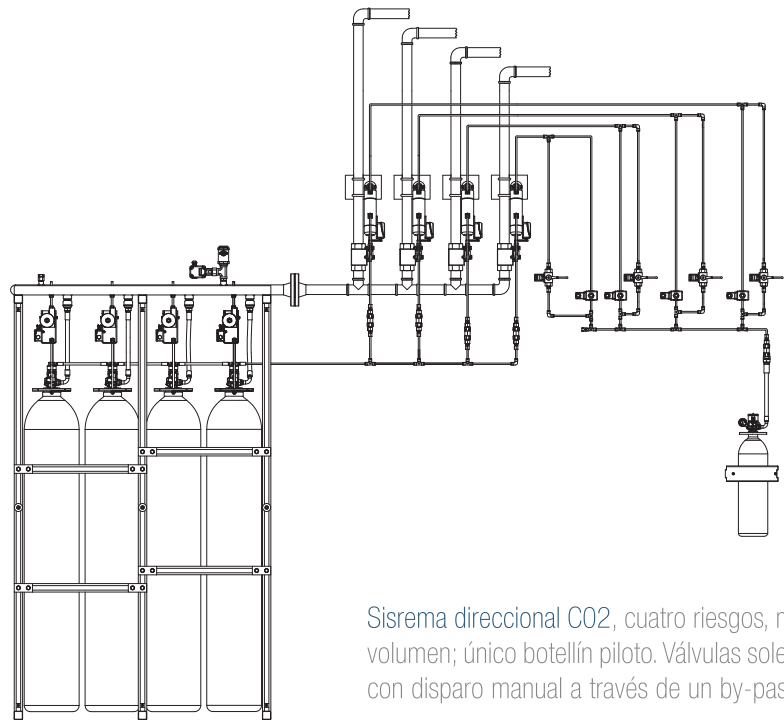
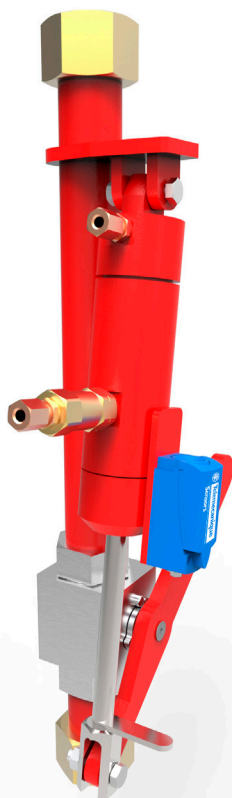

Sistema direccional CO₂, cuatro riesgos, mismo volumen; único botellín piloto. Válvulas solenoide con disparo manual a través de un by-pass.

SISTEMA DIRECCIONAL

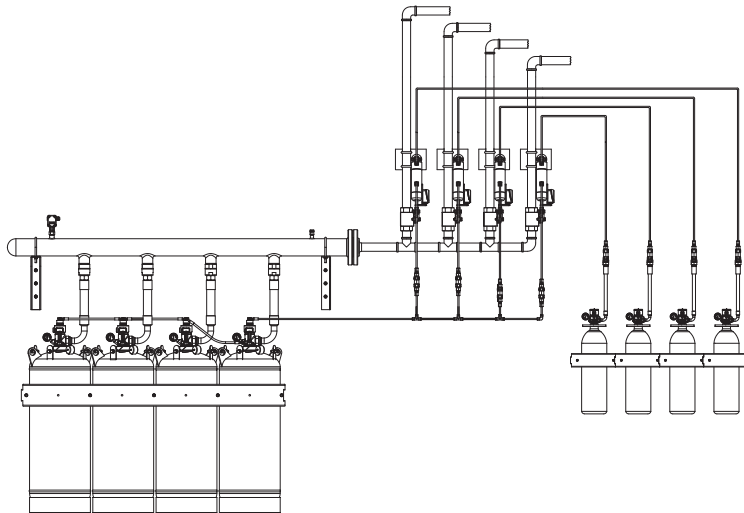

STC-227

Sistema direccional STC-227, cuatro riesgos, mismo volumen; un botellín piloto por cada sala.

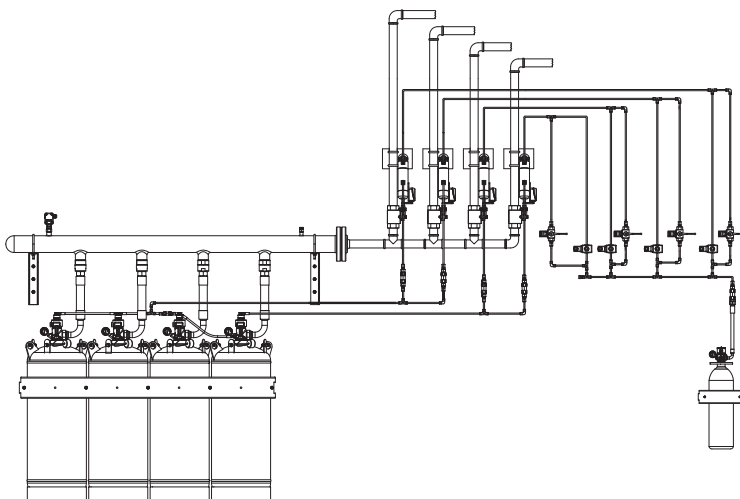

STC-227

Sistema direccional STC-227, riesgos diferentes, distintos volúmenes; un botellín piloto.

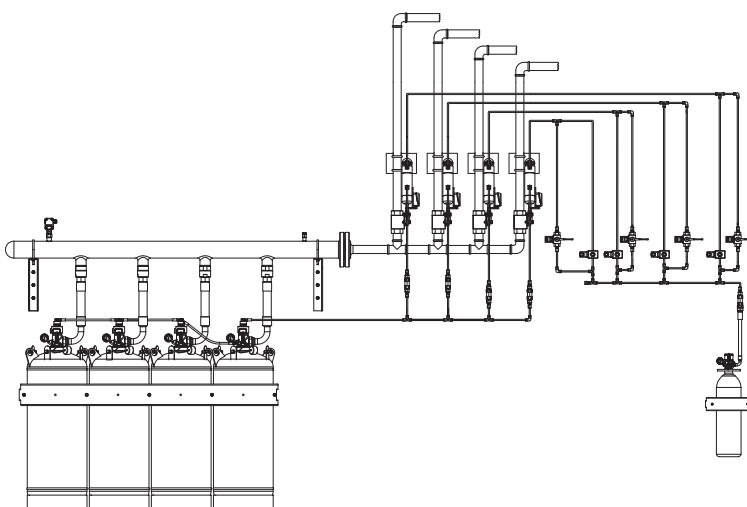

STC-227

Sistema direccional STC-227, cuatro riesgos, mismo volumen; único botellín piloto. Válvulas solenoide con disparo manual a través de un by-pass.

STC-DIRECCIONAL

SISTEMA DIRECCIONAL

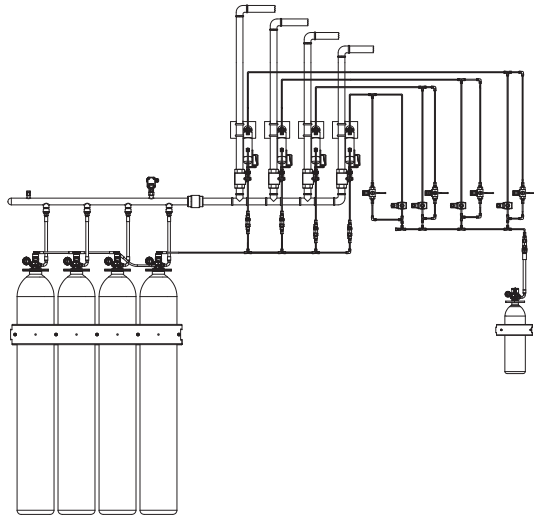

STC-INERTE

Sistema direccional STC-Inerte con restrictor, cuatro riesgos, mismo volumen; único botellín piloto.

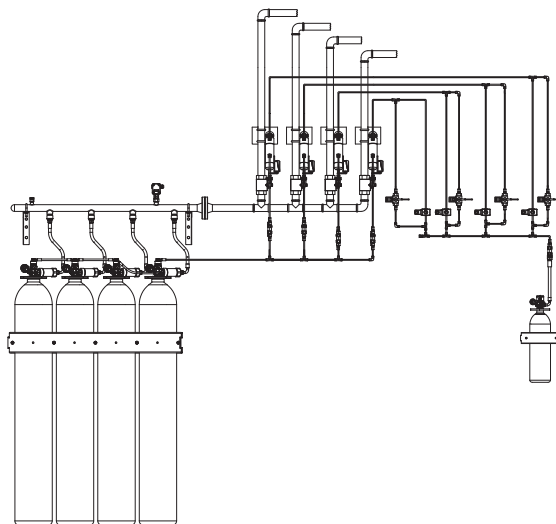

STC-INERTE

Sistema direccional STC-Inerte con reductor de presión; cuatro riesgos, mismo volumen; único botellín piloto.

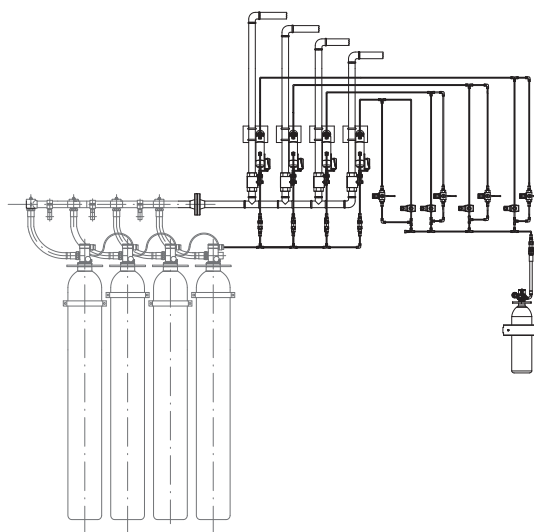

STC-1230

Sistema direccional STC-1230; cuatro riesgos, mismo volumen; un botellín piloto por cada sala.

Sistema direccional disponible también para agua nebulizada. STC-H2O.



STC RETIMBRADO

RETIMBRADO

Sistecoin, es mantenedor autorizado de acuerdo: Instrucción técnica complementaría ITC-MIE-AP7

Normativa y reglamentación sobre mercancías peligrosas ADR:

Según lo indicado en el acuerdo europeo sobre el transporte internacional de cargas peligrosas por vía terrestre de 2015 ("ADR-2015") publicado en el BOE-A-2015-4093 del 16 de abril de 2015, los cilindros que contengan agentes extintores deberán ser retirados de su emplazamiento cada 10 años para ser inspeccionados y realizarles una prueba hidrostática. Según lo indicado en el apartado 9.C de las instrucciones de embalaje P200 del apartado 4.1.4.

Al mismo tiempo que se realicen las pruebas de los recipientes de los agentes extintores se deberán revisar las válvulas y, en caso de ser necesario se cambiarán las juntas del pistón interno y las de la base de la solenoide de la válvula.

En las siguientes figuras se muestran los fragmentos del BOE donde se indican las clasificaciones de embalaje según su contenido así como el periodo de control periódico según sea la clasificación del embalaje.

2.2.2.3 Lista de epígrafes colectivos

Gases comprimidos		
Código de clasificación	Nº ONU	Nombre y descripción
1 A	1956	GAS COMPRIMIDO, N.E.P.
1 0	3156	GAS COMPRIMIDO COMBURENTE, N.E.P.
1 F	1964	MEZCLA DE HIDROCARBUROS GASEOSOS COMPRIMIDOS, N.E.P.
	1954	GAS COMPRIMIDO INFLAMABLE, N.E.P.
1 T	1955	GAS COMPRIMIDO TÓXICO, N.E.P.
1 TF	1953	GAS COMPRIMIDO TÓXICO, INFLAMABLE, N.E.P.
1 TC	3304	GAS COMPRIMIDO TÓXICO, CORROSIVO, N.E.P.
1 TO	3303	GAS COMPRIMIDO TÓXICO, COMBURENTE, N.E.P.
1 TFC	3305	GAS COMPRIMIDO TÓXICO, INFLAMABLE, CORROSIVO, N.E.P.
1 TOC	3306	GAS COMPRIMIDO TÓXICO, COMBURENTE, CORROSIVO, N.E.P.

Gases licuados		
Código de clasificación	Nº ONU	Nombre y descripción
2 A	1058	MEZCLAS DE GASES LICUADOS no inflamables, con nitrógeno, dióxido de carbono o aire
	1078	GAS REFRIGERANTE, N.E.P. tales como una mezcla de gases indicada por "R ... " que , como: la mezcla F1, tenga a 70 °C una presión de vapor que no exceda de 1,3 Mpa (13 bar) y a 50 °C una densidad al menos igual a la del diclorofluorometano (1,30 kg/l); la mezcla F2, tenga a 70 °C una presión de vapor que no exceda de 1,9 Mpa (19 bar) y a 50 °C una densidad al menos igual a la del diclorodifluorometano (1,21 kg/l); la mezcla F3, tenga a 70 °C una presión de vapor que no exceda de 3 Mpa (30 bar) y a 50 °C una densidad al menos igual a la del clorodifluorometano (1,09 kg/l); <i>NOTA. El triclorofluorometano (refrigerante R11), el 1,1,2-tricloro-1,2,2-trifluoroetano (refrigerante R113), el 1,1,1-tricloro-2,2,2-trifluoroetano (refrigerante R113a), el 1-cloro-1,2,2-trifluoroetano (refrigerante R133) y el 1-cloro-1,1,2-trifluoroetano (refrigerante R133b) no son materias de la clase 2. No obstante, podrán entrar en la composición de las mezclas F1 a F3.</i>
	1968	INSECTICIDA GASEOSO, N.E.P.
	3163	GAS LICUADO, N.E.P.
2 O	3157	GAS LICUADO COMBURENTE, N.E.P.

Fragmento del BOE-A-2015-4093 en el que se asigna el código de clasificación de los embalajes.

Controles periódicos

- 8) Los recipientes recargables deben superar inspecciones periódicas efectuadas según las disposiciones del 6.2.1.6 y 6.2.3.5 respectivamente.
- 9) Si en las disposiciones particulares no figura ninguna disposición especial para determinadas materias, las inspecciones periódicas deberán tener lugar:
 - a) Cada 5 años para los recipientes destinados al transporte de gases de los códigos de clasificación 1T, 1TF, 1TO, 1TC, 1TFC, 1TOC, 2T, 2TO, 2TF, 2TC, 2TFC, 2TOC, 4A, 4F y 4TC;
 - b) Cada 5 años para los recipientes a presión destinados al transporte de materias de otras clases;
 - c) Cada 10 años para los recipientes destinados al transporte de gases de los códigos de clasificación 1A, 1O, 1F, 2A, 2O y 2F.

Como derogación al presente párrafo, las inspecciones periódicas de los recipientes a presión de materiales compuestos deberán efectuarse a intervalos determinados por la autoridad competente o el organismo designado por esta autoridad que haya expedido la aprobación de tipo.

Disposiciones especiales de embalaje

10) *Compatibilidad con el material*

- a: Los recipientes a presión de aleación de aluminio no deben ser utilizados;
- b: No se admiten las válvulas de cobre;
- c: Las partes metálicas en contacto con el contenido no deberán contener más del 65% de cobre;
- d: Cuando se utilizan recipientes a presión de acero, sólo aquéllos con la inscripción H de conformidad con el 6.2.2.7.4 p) están autorizados.

Fragmento del BOE-A-2015-4093 en el que se especifica el periodo de control periódico según el código de clasificación.

STC-RETIMBRADO

STC-CERTIFICADO RETIMBRADO

Certificate

IS - Inhouse-Inspection-Service
for transportable pressure equipment

Certificate-No.: 01 202 144/IS-13 0011-T

Applicant:

**SISTEMAS TECNICOS
CONTRAINCENDIOS S.L.U.**
Pol. Ind. Carbonera calle C, parcela 6
E-42190 Golmayo (Soria)



The applicant implemented an inhouse-inspection-service, according to 1.8.7.6 ADR/RID 2013. The demands on the personnel, the equipment and the quality system are fulfilled.

It is confirmed that the inspections performed on the products of the applicant are in compliance with the requirements of ADR/RID.

The applicant is entitled to affix the registered mark of the Xa-body TÜV Rheinland.

Scope:

Periodical inspection of steel cylinders for compressed and liquefied gases up to 345 liters

Report-No.:

This authorisation is based on the results of the certification audit, dated at 2013/09/30 and the follow up audit, dated at 2014/09/23. Order No: 33273081.

Validity:

This authorisation is valid for a period not exceeding three years. End of period: 2016/10/29.

Cologne, 2014/10/29



Holzhauser

Erik Holzhauser, M.Sc.

TÜV Rheinland Industrie Service GmbH
Am Grauen Stein, D-51105 Köln

accredited according to dir. 2010/35/EU and ADR/RID 2013,
accredited according to EN ISO/IEC 17020 by DAkkS and ZLS.

www.tuv.com

 **TÜVRheinland®**
Genau. Richtig.

10201_4.08_A3 © TÜV, TÜV und TÜV sind eingetragene Marken. Eine Nutzung und Verwendung bedarf der vorherigen Zustimmung.

STC-GASOLINERA



Sistema de extinción automático para gasolineras desatendidas, compuesto por cilindro presurizado cargado con espumógeno AFFF, arqueta, con difusores de media expansión. Detección del sistema mediante fusible térmico con disparo manual. Fácil instalación.

STC-BLOWER TEST



Prueba de estanqueidad. El sistema verifica el tiempo de permanencia del agente extintor gaseoso dentro del riesgo como exige la normativa NFPA UNA e ISO. Permite localizar puntos de fuga.

EQUIPO RETROTEC

STC-RECICLAJE

RECICLAJE

Sistecoin está autorizada como empresa gestora de residuos HFCS. Destrucción de gases y cilindros. Servicio de recogida ADR, emisión de certificados de destrucción, gases HFC-23, HFC227ea, NAF-SIII, etc.

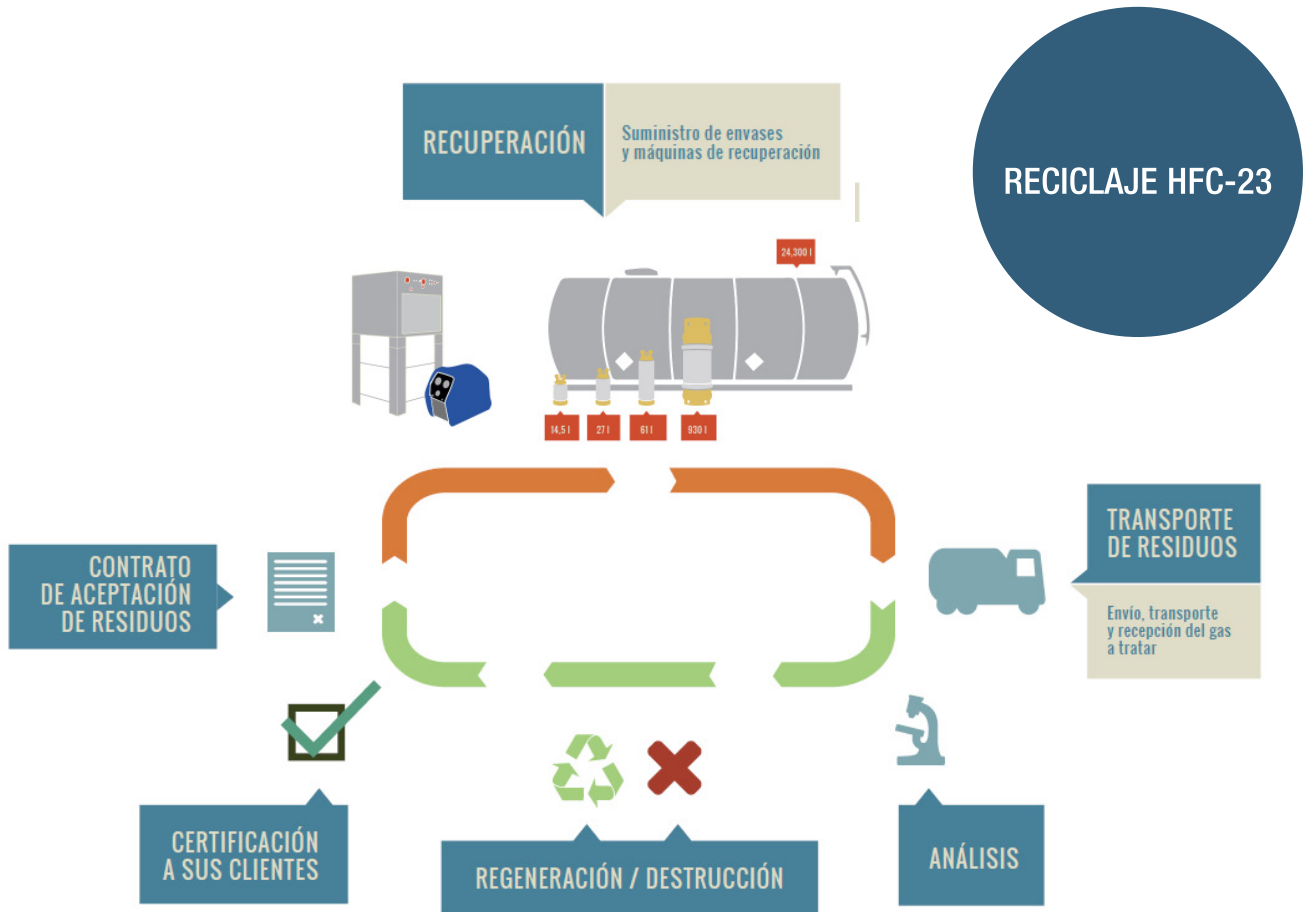

Fragmento de la publicación que cita la prohibición del HFC-23 para sistemas PCI. Publicado en el Diario Oficial de la Unión Europea el 20 de mayo de 2014.

PROHIBICIONES DE COMERCIALIZACIÓN CONTEMPLADAS EN EL ARTÍCULO 11, APARTADO 1

Productos y aparatos	Fecha de la prohibición	
Cuando sea pertinente, el potencial de calentamiento atmosférico (PCA) de las mezclas que contengan gases fluorados de efecto invernadero se calculará de acuerdo con el anexo IV, como se contempla en el artículo 2, punto 6		
1. Recipientes no recargables para gases fluorados de efecto invernadero usados para revisar, mantener o cargar aparatos de refrigeración, aire acondicionado o bombas de calor, sistemas de protección contra incendios o aparata, o para usarlos como disolventes	4 de julio de 2007	
2. Sistemas no confinados de evaporación directa que contienen HFC y PFC como refrigerantes	4 de julio de 2007	
3. Aparato de protección contra incendios	que contienen PFC	4 de julio de 2007
	que contienen HFC-23	1 de enero de 2016



STC CÁLCULOS

STC-CALCULOS

STC-SOFTWARE DE CÁLCULO

SOFTWARE VdS

Las bases para sistemas óptimos de extinción de incendios mediante agentes gaseosos son las ecuaciones hidráulicas combinadas con la información técnica de los componentes de la instalación (diámetros de tuberías, coeficientes de resistencia...) y con las propiedades específicas del agente extintor gaseoso y sus características físicas durante la descarga (velocidad de flujo, presión en la tubería y en los difusores...) además de tenerse en cuenta toda esta información no deben dejar de cumplirse las leyes de conservación y las ecuaciones de equilibrio. A partir de toda esta información se obtienen como resultado los datos necesarios para realizar la instalación (tiempo de descarga, diámetro de tuberías, longitudes de tubería...)

El programa de cálculo permite calcular diversas soluciones para instalaciones de extinción mediante gases.

Por regla general los sistemas de gases inertes van equipados con restrictores después del colector de descarga, reduciéndose la presión en el sistema aguas abajo del colector a un valor predefinido. Debido a la fuerte reducción de presión que se tiene que realizar, puede aparecer un efecto conocido como flujo sobre-crítico en el restrictor. En este punto, la relación general de caída de presión y flujo másico de Bernoulli ya no es válida, lo que hace necesario tener especial cuidado durante los cálculos.

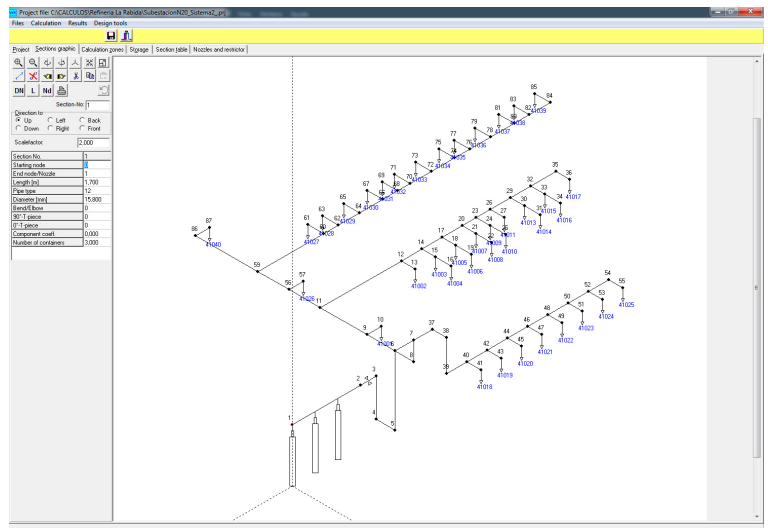

Generalmente el flujo en los difusores también es sobre-crítico por lo que también se implementan modelos específicos para los difusores.

El software de VdS no sólo permite el cálculo de la instalación sino que además también permite obtener la lista de material necesaria para realizar la instalación. Dicha lista incluye el tipo, el número, la cantidad y la dimensión de cada componente necesario así como la composición atmosférica de la sala en la que se va a realizar la descarga después de la descarga junto con una recomendación de dimensiones de compuertas para evitar sobrepresiones en las salas.

Cálculos regulados según :

CO2:

VdS 2093
NFPA 12
ISO 6183
CEA 4007

IG:

VdS 2308,
NFPA 2001,
ISO 14520-1.

FC:

VdS2381
NFPA 2001
ISO 14520-1

Software disponible por Sistecoin para realizar cálculos:

CO2
Inertes con reductor de presión/ Restrictor IG-01 /
IG-100/IG-55/ IG-541
HFC 227ea
Novec 1230

*FM SOFTWARE

FM 200, NOVEC1230, CO2

STC-SISTEMA DE CÁLCULOS APROXIMADO

SISTEMAS STC-125/HFC-125 , STC-227/HFC-227-*ea* y STC-1230/NOVEC-1230

1. Escoger concentración de agente.

Se debe escoger entre las concentraciones de diseño de acuerdo con la normativa de diseño que se va a utilizar y el tipo de riesgo que se desea proteger.

a. Riesgos según EN 15004.

- i. Fuego Clase A superficial: fuegos de combustibles sólidos como madera, papel o plásticos.
- ii. Fuego Clase A superior: Fuegos de clase A superficial donde se da alguna de las siguientes condiciones:
 - Existen haces de cables de más de 100mm de diámetro.
 - Existen bandejas de cables con una ocupación superior al 20% de su sección.
 - Existen bandejas técnicas apiladas con una distancia entre ellas inferior a 250mm.
 - Existen equipos eléctricos en funcionamiento durante la extinción y su potencia es superior a 5kW
- iii. Fuegos clase B: Fuegos de líquidos o gases inflamables.

b. Riesgos según NFPA 2001.

- i. Fuego Clase A superficial: Igual que en EN 15004.
- ii. Fuego Clase B: Igual que en EN 15004
- iii. Fuego Clase C: Fuegos en los que existen componentes eléctricos.

Concentraciones según agente y clase de fuego:

NORMA	EN-15004						NFPA-2001					
	CLASE A		CLASE A ALTO RIESGO		CLASE B		CLASE A		CLASE B		CLASE C	
AGENTE	% conc	kg/m ³	% conc	kg/m ³	% conc	kg/m ³	% conc	kg/m ³	% conc	kg/m ³	% conc	kg/m ³
HFC-227- <i>ea</i>	7,90%	0,6254	8,50%	0,6773	9,00%	0,7211	7,00%	0,5488	8,70%	0,6947	9,10%	0,7299
HFC-125	8,71%	0,4853	11,0%	0,6287	11,60%	0,6675	8,00%	0,4423	11,3%	0,648	11,7%	0,674
NO-VEC-1230	5,33%	0,7832	5,60%	0,8253	5,85%	0,8644	4,50%	0,6555	5,90%	0,8722	4,70%	0,686
IG-01	41,90%	0,8944	49,20%	1,1156	51,70%	1,1987	41,00%	0,8691	41,0%	0,8691	41,0%	0,8691
IG-100	40,30%	0,604	45,20%	0,7043	47,60%	0,7567	41,00%	0,6178	41,0%	0,6178	41,0%	0,6178
IG55	40,30%	0,7159	45,20%	0,8348	47,60%	0,8969	39,70%	0,6612	39,1%	0,6883	42,5%	0,768
IG541	39,90%	0,725	45,70%	0,8695	48,10%	0,9339	34,20%	0,596	38,5%	0,6923	40,6%	0,6922

Observación: El factor de inundación (FI) en la tabla está calculado para una temperatura de 2°C y a la altitud del nivel del mar (0m)

STC-SOFTWARE DE CÁLCULO

CONCENTRACIONES DE DISEÑO PARA CO2	Concentración	kg/ m ³
Riesgo eléctrico seco general (<56,6m ³) (50%)	0,5	1,6
2. Riesgo eléctrico seco general (>56,6m ³) (50%)	0,5	1,33
3. Riesgo eléctrico NO SECO, transformadores con aceite (65%)	0,65	2
4. Registros (papel a granel), conductos, fosos cubiertos (65%)	0,65	2
5. Camaras de almacenaje, colectores de polvo. (75%)	0,75	2,66

2. Calcular cantidad de agente necesario.

Aplicando la siguiente ecuación se calcula la cantidad de agente requerido para proteger el volumen seleccionado.

Para sistemas HFCS:

$$\text{Cantidad de agente (kg)} = \text{Volumen a proteger (m}^3\text{)} * \text{FI (kg/m}^3\text{)}$$

Para sistemas de inertes:

$$\text{Cantidad de agente (kg)} = \text{Volumen a proteger (m}^3\text{)} * \text{FI (m}^3\text{/m}^3\text{)}$$

3. Seleccionar los cilindros necesarios.

Mediante las siguientes tablas seleccionar los tipos de cilindros y la cantidad de cilindros necesarios para alojar la cantidad de agente necesario para proteger el volumen en caso de incendio.

a. STC-125 / STC-227 / STC-1230

VOLUMEN	VÁLVULA	STC-125 / HFC-125		STC-227 / HFC-227ea		STC-1230/NOVEEC1230	
		kg. Min	kg. Max	kg. Min	kg. Max	kg. Min	kg. Max
3	VPSTC HFC12	1,5	2,79	1,5	3,36	1,7	3,36
7,5		3,75	6,975	3,75	8,4	4,24	8,4
15		7,5	13,95	7,5	16,8	8,48	16,8
27		13,5	25,11	13,5	30,24	15,26	30,24
40		20	37,2	20	44,8	22,6	44,8
50		25	46,5	25	56	28,25	56
67	VPSTC HFC33	33,5	62,31	33,5	75,04	37,86	75,04
80		40	74,4	40	89,6	45,2	89,6
100		50	93	50	112	56,5	112
120		60	111,6	60	134,4	67,8	134,4
142	VPSTC HFC50	71	132,06	71	159,04	80,23	159,04
150		75	139,5	75	168	84,75	168
180		90	167,4	90	201,6	101,7	201,6
242	VPSTC HFC80	121	225,06	121	271,04	136,73	271,04
368		184	342,24	184	412,16	207,92	412,16

b. NOVEC-1230 (KIDDE)

VOLUMEN	Kg. Min	Kg. Max
5	2.7	5
8	5.4	10.4
16	9.1	18.1
28	15.9	31.8
51	28.6	56.7
81	45.4	90.7
142	79.4	158.8
243	136.1	272.2
368	206.4	412.8

STC-SISTEMA DE CÁLCULOS. ESTIMACIÓN.

C. GASES INERTES : STC-01, STC-55. STC-100, STC-541.

PRE-SIÓN	VOLUMEN (l)	STC-01 (kg)	STC-55 (kg)	STC-100 (kg)	STC-541 (kg)
200	80	28.2	22.8	17.9	23.8
	140	49.3	39.9	30.3	41.2
300	80	40.3	32.1	24.9	33.1
	140	70.5	56.1	43.5	57.9

D. CO₂

TAMAÑO CILINDRO	CARGA ESTANDAR	CARGA MÁXIMA
1	0,60	0,75
2	1,30	1,5
3	2,00	2,25
7,5	5,00	5,625
15	10,00	11,25
27	18,00	20,25
40	26,00	30
67	40,00	45
80	50,00	55

4. Relación entre nº de cilindros y colectores.

STC-125							
67 litros		80 litros		100 litros		120 litros	
Nºcil	Ø	Nºcil	Ø	Nºcil	Ø	Nºcil	Ø
2	2"	2	2 ½"	2	2 ½"	2	2 ½"
3	2 ½"	3	2 ½"	3	3"	3	3"
4	2 ½"	4	3"	4	3"	4	3"
5	3"	5	3"	5	4"	5	4"
6	3"	6	3"	6	4"	6	4"
7	4"	7	4"	7	4"	7	4"
8	4"	8	4"	8	4"	8	4"

STC-227							
67 litros		80 litros		100 litros		120 litros	
Nºcil	Ø	Nºcil	Ø	Nºcil	Ø	Nºcil	Ø
2	1 ½"	2 y 3	2"	2	2"	2	2 ½"
3	2"	4	2 ½"	3	2 ½"	3 y 4	3"
4 y 5	2 ½"	De 5 a 7	3"	4 y 5	3"	Más de 4	4"
De 6 a 8	3"	Más de 7	4"	Más de 5	4"		

STC-SOFTWARE DE CÁLCULO

STC-1230							
67 litros		80 litros		100 litros		120 litros	
Nºcil	Ø	Nºcil	Ø	Nºcil	Ø	Nºcil	Ø
2	1 ½"	2 y 3	2"	2	2"	2	2 ½"
3	2"	4	2 ½"	3	2 ½"	3 y 4	3"
4 y 5	2 ½"	De 5 a 7	3"	4 y 5	3"	Más de 4	4"
De 6 a 8	3"	Más de 7	4"	Más de 5	4"	5	4"

5. Relación diámetro de tubería y caudal de descarga

Ø	STC-125	STC-227	STC-227	STC-1230	STC-CO2	IG-200bar	IG-300bar
PT (bar)	42	25	42	25	69	60 tras restrictor	
FI (kg/m ³)	calcular según apartado 1						
Max. Dens. Llenado (kg/l)	0,93	1,15	1,15	1,12	-	-	-
Min. Dens. Llenado (kg/l)	0,5	0,5	0,5	0,56	-	-	-
Cobertura difusor 9m x9m		9m x9m	9m x9m	9m x9m	9m x9m	ver norma	7m x 7m
10mm	1/4"	hasta 10kg	hasta 10 kg	hasta 12 kg	hasta 12 kg	hasta 30kg/min	hasta 9 kg
15mm	1/2"	10/19 kg	10/16 kg	12/25 kg	12/21 kg	30/54 kg/min	9/17 kg
20mm	3/4"	19/32 kg	16/28 kg	25/36 kg	21/34 kg	54/96 kg/min	17/32 kg
25mm	1"	32/48 kg	28/39 kg	36/48 kg	34/58 kg	96/162 kg/min	33/49 kg
32mm	1 1/4"	48/118 kg	39/59 kg	48/121 kg	58/80 kg	162/282 kg/min	49/81 kg
40mm	1 1/2"	118/148 kg	59/89 kg	121/204 kg	80/136 kg	282/390 kg/min	81/128 kg
50mm	2"	148/280 kg	89/150 kg	204/319 kg	136/200 kg	390/630 kg/min	128/241 kg
65mm	2 1/2"	280/378 kg	150/263 kg	319/518 kg	200/324 kg	630/1056 kg/min	241/386 kg
80mm	3"	378/578 kg	263/430 kg	518/682 kg	324/587 kg	1056/1458 kg/min	386/610

Condiciones de Ventas

Pedidos

Todos los pedidos están sujetos a la aceptación por parte de Sistecoin, reservándose el derecho a la aceptación del mismo. La oferta realizada por Sistecoin no garantiza ningún tipo de contrato.

Cuando Sistecoin acepta el pedido del cliente, este no podrá modificarse en sus cantidades, ni materiales. Cualquier modificación conllevará un coste adicional a valorar por Sistecoin.

La anulación o devolución de cualquier material acarreará un cargo de un 20% sobre el valor de la factura en concepto de reacondicionamiento y depreciación del material.

Sistecoin se reserva el derecho de aceptar pedidos inferiores a 150 puntos.

Precios

Sistecoin se reserva la posibilidad de modificar los precios sin previa comunicación. Los precios recogidos en la tarifa no incluyen I.V.A., ni otro tipo de impuestos.

Plazos de entrega

El plazo de entrega indicado es orientativos, Sistecoin se compromete a intentar cumplir la fecha indicada. El cumplimiento de la misma permitirá al cliente la anulación del pedido, pero no será motivo de ninguna penalización o responsabilidad.

Factura

El pago de las facturas se realizará según las condiciones acordadas con nuestro Departamento Comercial. Sistecoin se reserva el derecho de cargar los gastos ocasionados por un impago, además de perder el material suministrado cualquier tipo de garantía, anular el resto de pedidos realizados por el cliente.

Devoluciones

Las devoluciones deberán llevarse a cabo en un plazo máximo de 10 días a partir de la fecha de expedición de nuestro almacén, teniendo en cuenta que ningún producto vendido por Grupo de Incendios podrá ser devuelto sin autorización escrita. Si la devolución es consecuencia de un error de Grupo de Incendios los portes correrán a nuestro cargo, en caso de que sea devuelto por expreso deseo de nuestro cliente, todos los productos devueltos estarán sujetos a cargo de manipulación del 20% sobre el precio de los mismos e concepto de reacondicionamiento y depreciación del material.

Portes

Consultar con nuestro Departamento Comercial, puesto que el transporte de gases está sujeto a la normativa internacional de transporte ADR.

Garantía

Todos los productos de Sistecoin se fabrican bajo estrictas normativas de control de control de calidad lo que nos permite garantizarlos tanto en materiales como en mano de obra bajo condiciones normales de uso y servicio.

Todos nuestros productos tienen garantía de 2 años, a partir de la fecha de factura. Dicha garantía cubre defectos de fabricación y materiales, no cubre los desgastes por mal uso o mantenimiento y/o reparación realizados por personal no autorizado.



Grupo de Incendios

instinto de protección

GRUPO DE INCENDIOS

FÁBRICA Y OFICINAS

Camino del Cubo s/n,
42294 · TARDELCUENDE · Soria · ESPAÑA
Tlfn: +34 975308311 · Fax: +34 975 308041
grupoincendios@grupoincendios.com

DELEGACIÓN MADRID

Sierra de Guadarama 47, Nave 68
Tlfn: +34 911 386 533
28830 · SAN FERNANDO DE HENARES
Madrid · ESPAÑA
obras@grupoincendios.com

DELEGACIÓN PORTUGAL

Z.I. Maia L.R. Do Outerio, 280 - Arm. 1
Tlfn: +351 229 439 610/8 (8 LINHAS)
Fax: +351 229 439 619
4475-132 · GEMUNDE · Maia · ESPAÑA
geral@grupoincendios.pt

NUEVAS LÍNEAS DE EXTINCIÓN

FÁBRICA

Pol. Ind. La Dehesa · Calle Abeto, 2
42200 · ALMAZÁN · Soria · ESPAÑA
ana@nuevaslineasdeextincion.com

FIRE FIGHTING EQUIPMENTS

Sierra de Guadarama 47, Nave 68
Tlfn: +34 911 386 533
28830 · SAN FERNANDO DE HENARES
Madrid · ESPAÑA
alvaro@grupoincendios.com

SISTECOIN

Pol. Ind. Carbonera, Calle C, Parc. 6-7
42190 · GOLMAYO · Soria · ESPAÑA
Tlfn: +34 975 280 362 · Fax: +34 975 280 363
sistecoin@sistecoin.com