

ROTHENBERGER
pipetool technologies at work



TARIFA DE PRECIOS 2022



Alianza de sistemas de herramientas a batería:

Una batería, muchas soluciones.



¡ROTHENBERGER es parte de esta alianza!

¡Descubre la libertad sin cables! ¡Benefícate del **100% de compatibilidad** entre máquinas, baterías y cargadores de diferentes fabricantes. Con CAS, **el sistema de baterías más poderoso del mundo**: Metabo y más de **30 años de experiencia en el trabajo** con baterías ahora están disponibles para los equipos ROTHENBERGER. ¿Cómo te beneficias de ello? **Máxima fiabilidad, claras ventajas** en términos de **costes** y alta **fiabilidad de inversión**.

Más información en: cordless-alliance-system.com

¡Bienvenido a ROTHENBERGER!

Siempre con el tubo. Las necesidades de los técnicos, instaladores y mantenedores impulsan lo que hacemos en ROTHENBERGER.

Para lograr esto, vemos el mundo a través de los ojos de los instaladores, nos familiarizamos estrechamente con su trabajo diario y le escuchamos si nos hace sugerencias o críticas. Además, todos nuestros nuevos productos se someten a una prueba de resistencia en ambiente de trabajo. Solo si pasan esta prueba, llegan al mercado.

Gracias por su confianza.





Centrarse en los usuarios

ROTHENBERGER se fundó en 1949. Ya en 1967 ROTHENBERGER desarrolló la primera solución de sistema, el **R-System**. Consistía en herramientas para expandir, extraer y doblar tuberías: un equipo revolucionario que permite a los instaladores conectar tuberías sin accesorios, lo que acelera significativamente el proceso de instalación.

En la actualidad, ROTHENBERGER presta servicios a instaladores de agua y calefacción, y técnicos de aire acondicionado en todo el mundo con productos que han sido desarrollados, probados y mejorados en colaboración con usuarios profesionales.



Soluciones para profesionales: Sistemas que encajan.

Nuestros sistemas de soluciones van más allá de las herramientas: el sistema de estuche **ROCASE** es adecuado para el transporte y almacenamiento del equipo. Nuestro embalaje **ROBOX** se puede reutilizar como contenedor para los consumibles de **ROCASE**. Con nuestras baterías **CAS¹⁾** puede trabajar con más de 110 máquinas compatibles.



100% COMPATIBLE

Servicio para profesionales: siempre preparados.

Nuestro **Servicio de Asistencia Técnica** se encarga del mantenimiento y las reparaciones. Nuestro Servicio de Asistencia Técnica pone rápidamente en servicio al equipo haciéndolo funcionar sin dilación, porque retiramos su herramienta en el sitio donde se encuentra y lo entregamos en la obra, cuando así se solicite.



¹⁾ CAS, más información en: cordless-alliance-system.com



Contacta con nosotros

Puedes ponerte en contacto con nosotros por distintos canales: el sitio web **rothenberger.com**, por mail, por teléfono en nuestra línea directa de clientes y nuestra línea directa del Servicio de Asistencia Técnica.



¡También **puedes visitarnos** en Facebook, Instagram y YouTube!



Índice

Directorio de aplicaciones

						Página
Instalación	Corte					8
	RODIA perforación y corte con broca de diamante					24
	Curvado					36
	Expandido, extracción y abocinado					48
	Tecnología de prensado					60
	Roscado y ranurado					74
	Soldadura fuerte y blanda					90
Servicio y mantenimiento	Comprobación y detección					114
	Congelación					122
	Inspección y localización					126
	Barrido y limpieza					132
ROWELD soldadura de tuberías de plástico						150
Tecnología de refrigeración y aire acondicionado						162
Herramienta de uso en general						174
Índice alfabético y numérico						205

01
Corte

01



Corte

Guía rápida

Cortatubos para tubos de cobre, aluminio, acero, plástico y multicapa

01

	ROSLICE 12 mm	ROSLICE 15 mm	ROSLICE 18 mm	ROSLICE 22 mm	MINICUT I PRO
Rango de trabajo:	Ø 12 mm (1/2")	Ø 15 mm (5/8")	Ø 18 mm (3/4")	Ø 22 mm (7/8")	Ø 3-16 mm (1/8-5/8")
Dimensiones:	48 x 48 x 35 mm	48 x 48 x 35 mm	58 x 58 x 35 mm	58 x 58 x 35 mm	46 x 35 x 22 mm
Peso:	230 g	240 g	250 g	260 g	110 g
Extras:	-	-	-	-	-
Aplicaciones:	Cu	Cu	Cu	Cu	Cu, bronce, Al, acero pared delgada
Página:	14	14	14	14	14

	MINICUT II PRO	MINICUT 2000	MINI MAX	TUBE CUTTER 35 Pro	TUBE CUTTER 42 Pro
Rango de trabajo:	Ø 6-22 mm (1/4-7/8")	Ø 6-22 mm (1/4-7/8")	Ø 3-28 mm (1/8-1.1/8")	Ø 6-35 mm (1/4-1.3/8")	Ø 6-42 mm (1/4-1.5/8")
Dimensiones:	55 x 38 x 22 mm	70 x 40 x 30 mm	80 x 60 x 30 mm	150 x 60 x 40 mm	160 x 60 x 40 mm
Peso:	125 g	140 g	270 g	255 g	550 g
Extras:	-	-	-	Escariador interno, cuchilla de repuesto	Escariador interno, cuchilla de repuesto
Aplicaciones:	Cu, bronce, Al, acero pared delgada	Cu, bronce, Al, acero pared delgada	Cu, bronce, Al, acero pared delgada	Cu, bronce, Al, acero pared delgada	Cu, bronce, Al, acero pared delgada
Página:	14	14	14	14	14

	TUBE CUTTER 35 C	TUBE CUTTER 35 MSR	TUBE CUTTER 42 MSR	TUBE CUTTER 35 Pro INOX	TUBE CUTTER 42 Pro INOX
Rango de trabajo:	Ø 6-35 mm (1/4-1.3/8")	Ø 6-35 mm (1/4-1.3/8")	Ø 6-42 mm (1/4-1.5/8")	Ø 6-35 mm (1/4-1.3/8")	Ø 6-42 mm (1/4-1.5/8")
Dimensiones:	150 x 60 x 40 mm	150 x 60 x 40 mm	160 x 60 x 40 mm	150 x 60 x 40 mm	160 x 60 x 40 mm
Peso:	470 g	255 g	550 g	255 g	550 g
Extras:	Escariador interno, cuchilla de repuesto	Escariador interno, cuchilla de repuesto	Cuchilla de repuesto	Escariador interno, cuchilla de repuesto	-
Aplicaciones:	Refrigeración y aire acondicionado	PE-, PP-, PVDF-, PVC-, multicapa	PE-, PP-, PVDF-, PVC-, multicapa	Inoxidable	Inoxidable
Página:	<?>	15	15	15	15

Cortatubos para tubos de cobre, aluminio, acero, plástico y multicapa
**TUBE CUTTER
30 Pro**

**TUBE CUTTER
50 Pro**

**TUBE CUTTER
30 Pro INOX**

**TUBE CUTTER
INOX**

SUPER 1.1/4"

Rango de trabajo:	Ø 3-30 mm (1/8-1.3/8")	Ø 12-50 mm (1/2-2")	Ø 3-30 mm (1/8-1.1/8")	Ø 6-60 mm (1/4-2.3/8")	Ø 10-42 mm (3/8-1.1/4")
Dimensiones:	150 x 60 x 28 mm	175 x 75 x 30 mm	150 x 60 x 40 mm	230 x 110 x 40 mm	270 x 80 x 35 mm
Peso:	305 g	520 g	305 g	780 g	1.040 g
Extras:	Escariador interno, cuchilla de repuesto	Escariador interno, cuchilla de repuesto	Escariador interno, cuchilla de repuesto	-	-
Aplicaciones:	Cu, bronce, Al, acero pared delgada	Cu, bronce, Al, acero pared delgada	Inoxidable, acero pared delgad	Inoxidable	Acero
Página:	15	15	15	15	16

SUPER 2"

**SUPER 1.1/4"
INOX**

**SUPER 2"
INOX**

**Automatic
TUBE CUTTER I**

**Automatic
TUBE CUTTER II**

Rango de trabajo:	Ø 10-60 mm (3/8-2")	Ø 10-42 mm (3/8-1.1/4")	Ø 10-60 mm (3/8-2")	Ø 6-67 mm (1/4-2.5/8")	Ø 50-127 mm (2-5")
Dimensiones:	370 x 100 x 55 mm	280 x 110 x 40 mm	400 x 130 x 60 mm	240 x 110 x 50 mm	360 x 80 x 70 mm
Peso:	2.155 g	1.040 g	2.155 g	755 g	755 g
Extras:	-	-	-	Escariador interno, cuchilla de repuesto	Escariador interno, cuchilla de repuesto
Aplicaciones:	Acero	Inoxidable	Inoxidable	Cu, bronce, Al, acero pared delgada, multicapa	Cu, bronce, Al, acero pared delgada, multicapa
Página:	16	16	16	16	16

ENORM 4"

**TUBE CUTTER
CSST 42 mm**

**TUBE CUTTER
42 XL**

Rango de trabajo:	Ø 60-115 mm (2-4")	Ø 10-42 mm (3/8-1.5/8")	Ø 6-42 mm (1/4-1.5/8")
Dimensiones:	600 x 175 x 55 mm	165 x 70 x 55 mm	165 x 70 x 55 mm
Peso:	7,105 g	430 g	430 g
Extras:	-	Cuchilla de repuesto	Escariador interno, cuchilla de repuesto
Aplicaciones:	Acero	Tubos corrugados	Cu, bronce, Al, Inoxidable, acero pared delgada
Página:	16	15	15

Corte

Guía rápida

01

Cortatubos para tubos plástico

TC 67 PL



TC 125 PL



TC 168 PL



Rango de trabajo:	Ø 6-67 mm (1/4-2.5/8")	Ø 50-125 mm (2-5")	Ø 110-168 mm (4-6.5/8")
Dimensiones:	230 x 110 x 40 mm	360 x 180 x 50 mm	390 x 220 x 50 mm
Peso:	700 g	1.600 g	1.700 g
Extras:	Escariador interno cuchilla de repuestos,	Escariador interno	Escariador interno
Aplicaciones:	PE-, PP-, PEX-, PB-, PVDF	PE-, PP-, PEX-, PB-, PVDF	PE-, PP-, PEX-, PB-, PVDF
Página:	17	17	17

ROCUT Plastic PRO I



ROCUT Plastic PRO II



ROCUT Plastic PRO III



Rango de trabajo:	Ø 15 y 22 mm	Ø 32 y 40 mm	Ø 40 y 50 mm
Espesor tubo:	2 mm	2 mm	3,5 mm
Peso:	34 g		
Extras:	2 zonas de corte (dos diámetros en una herramienta)	2 zonas de corte (dos diámetros en una herramienta)	2 zonas de corte (dos diámetros en una herramienta)
Aplicaciones:	PE, PP y PVC	PE, PP y PVC	PE, PP y PVC
Página:	17	17	17

Tecnología DURAMAG ROTHENBERGER



La **tecnología DURAMAG** (cuerpo de magnesio de alta tecnología) ofrece los siguientes beneficios:

- **Rendimiento mejorado**
- **Mayor estabilidad con un peso considerablemente menor**

DURA = Duradero **MAG** = Magnesio

Tijeras para el corte de tubo de plástico

ROCUT TC 26

ROCUT TC 32

ROCUT PS 26/42 S

Rango de trabajo:	Ø 0-26 mm (0-1")	Ø 0-32 mm (0-1.1/4")	Ø 6-42 mm (1/4-1.5/8")
Dimensiones:	190 x 80 x 30 mm	210 x 60 x 30 mm	290 x 240 x 40 mm
Peso:	370 g	220 g	950 g
Aplicaciones:	PP-, PE-, PEX-, PB-, PVDF, MSR	PP-, PE-, PEX-, PB-, PVDF, MSR	PP-, PE-, PEX-, PB-, PVDF, MSR
Página:	17	17	17

ROCUT TC 42

ROCUT 42 TWIN CUT

ROCUT TC 50

ROCUT TC 63

ROCUT TC 75

Rango de trabajo:	Ø 0-42 mm (0-1.5/8")	Ø 0-42 mm (0-1.5/8")	Ø 0-50 mm (0-2")	Ø 0-63 mm (0-2.1/2")	Ø 0-75 mm (0-3")
Dimensiones:	210 x 100 x 25 mm	mm	260 x 120 x 25 mm	280 x 130 x 30 mm	480 x 165 x 35 mm
Peso:	447 g	476 g	600 g	700 g	1.740 g
Aplicaciones:	PP-, PE-, PEX-, PB-, PVDF, MSR	PP-, PE-, PEX-, PB-, PVDF, MSR	PP-, PE-, PEX-, PB-, PVDF, MSR	PP-, PE-, PEX-, PB-, PVDF, MSR	PP-, PE-, PEX-, PB-, PVDF, MSR
Página:	18	18	18	18	18

Corte y biselado de tubos de plástico

ROCUT 110

ROCUT 160

Ø ext. del tubo:	Ø 32 - 110 mm	Ø 110 - 160 mm
Espesor del tubo:	Hasta max.. 16 mm ¹⁾	Hasta max.. 16 mm ¹⁾
Accionamiento:	Manual	Manual
Funciones:	Corte, Biselado	Corte, Biselado
Aplicaciones:	PE, PP, PVC, PEX, PVDF, PB ¹⁾	PE, PP, PVC, PEX, PVDF, PB ¹⁾
Página:	19	19

Corte eléctrico a batería

PIPECUT mini



Rango de trabajo:	< Ø 110 mm
Aplicaciones	Tubos de plástico, acero, acero inoxidable, hierro, varilla roscada, madera, paneles, chapas, perfiles de montaje
Disco de corte	Ø 20 mm
Velocidad:	4150 rpm / 28-30 m/s
Alimentación:	Batería sistema CAS 18V
Dimensiones:	330 x 246 x 258 mm
Funciones:	sierra circular, sierra de incisión e ingletadora
Página:	21

¹⁾ Dependiendo de la cuchilla de corte

Corte

Productos y precios

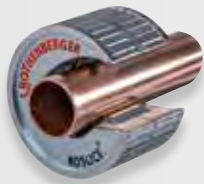
01



Cortatubos ROSLICE



Descripción	No.	P.V.P. unitario €
ROSLICE, 12 mm	88812	24,95
ROSLICE, 15 mm	88815	27,95
ROSLICE, 18 mm	88818	28,95
ROSLICE, 22 mm	88822	31,45
ROSLICE, 3/4"	88832	31,45
5 cuchillas ROSLICE 12 mm, 1/2"	088840D	28,45
5 cuchillas ROSLICE 15 - 22 mm, 5/8" - 7/8"	088841D	28,45
5 cuchillas ROSLICE 18 mm, 1/2-3/4"	088842D	28,45



Cortatubos MINICUT I PRO/MINICUT II PRO



Descripción	No.	P.V.P. unitario €
MINICUT I Pro, 3-16 mm (1/8-5/8")	70401	13,95
MINICUT II Pro, 6-22 mm (1/4-7/8")	70402	14,95
5 cuchillas repuesto (Cu-Al-Fe)	070017D	19,45
Eje de repuesto	70041	1,30



Cortatubos MINICUT 2000/MINI MAX



Descripción	No.	P.V.P. unitario €
MINICUT 2000, 6-22 mm (1/4-7/8")	70105	14,95
MINI MAX, 3-28 mm (1/8-1.1/8")	70015	19,95
5 cuchillas repuesto (Cu-Al-Fe)	070017D	19,45
Eje de repuesto	70041	1,30



Cortatubos TUBE CUTTER 35/42 Pro



Descripción	No.	P.V.P. unitario €
TUBE CUTTER 35, 6-35 mm, DURAMAG (1/4-1.3/8")	70027	41,95 BONUS
TUBE CUTTER 35 PRO DURAMAG + 2 cuchillas en blíster	73500ZB16	47,45
Expositor 6 x TUBE CUTTER 35 DURAMAG	070027DB	243,95
TUBE CUTTER 42, 6-42 mm, DURAMAG (1/4-1.5/8")	70029	54,95
5 cuchillas repuesto (Cu-Al-Fe)	070017D	19,45
Eje de repuesto	70041	1,30



Cortatubos TUBE CUTTER 35/42 Pro INOX



Descripción	No.	P.V.P. unitario €
TUBE CUTTER 35 Pro INOX, 6-35 mm (1/4 - 1.3/8")	70055	46,45 BONUS
TUBE CUTTER 42 Pro INOX, 6-42 mm (1/4 - 1.5/8")	70070	60,95
1 cuchilla repuesto (Inox)	70056	8,10
5 cuchillas repuesto para TC 35 Pro INOX y TC 42 Pro INOX	070056D	36,95
Eje de repuesto para TC 35 Pro INOX y TC 42 Pro INOX	70041	1,30
Rodillo para TC 35 Pro INOX y TC 42 Pro INOX	70068	3,85
Cuchilla escariadora para TC 35 Pro INOX y TC 42 Pro INOX	21652	5,35



Cortatubos TUBE CUTTER 35/42 MSR



Descripción	No.	P.V.P. unitario €
TUBE CUTTER 35 Pro MSR, 6-35 mm, DURAMAG	70108	46,45 BONUS
TUBE CUTTER 42 Pro MSR, 6-42 mm, DURAMAG	70109	54,95
TUBE CUTTER 42 Pro PVC, 6-42 mm, DURAMAG	70072	54,95
1 cuchilla repuesto (MLP)	735010516	7,25
5 cuchillas repuesto (MLP)	070188D	35,95



Cortatubos TUBE CUTTER 30 PRO/50/TC 30 Pro INOX



Descripción	No.	P.V.P. unitario €
TUBE CUTTER 30 Pro, 3-30 mm (1/8 - 1.3/8")	71019	18,45
TUBE CUTTER 50, 12-50 mm (1/2 - 2")	70065	27,95
5 cuchillas repuesto (Cu-Al-Fe)	070017D	19,45
Eje de repuesto para TUBE CUTTER 30	70041	1,30
Eje de repuesto para TUBE CUTTER 50	70006	3,25
TUBE CUTTER 30 PRO INOX, 3-30 mm	71085	18,45
5 cuchillas repuesto (Inox)	070056D	36,95
Eje de repuesto para TUBE CUTTER 30 Pro	70041	1,30



Cortatubos TUBE CUTTER INOX



Descripción	No.	P.V.P. unitario €
TUBE CUTTER INOX, 6 - 60 mm (1/4 - 2.3/8")	70340	138,45 BONUS
2 cuchillas repuesto para Inox Ø 10-54mm , espesor < 1 mm	70341	21,95



Cortatubos TUBE CUTTER CSST 42 mm

Descripción	No.	P.V.P. unitario €
TUBE CUTTER CSST 10 - 42 mm (3/8 - 1.5/8")	1000001747	69,45
5 cuchillas repuesto para tubos corrugados (CSST)	1000002077	34,45



Cortatubos TUBE CUTTER 42 XL

Descripción	No.	P.V.P. unitario €
TUBE CUTTER 42 XL, 6 - 42 mm (1/4 - 1.5/8")	1000001748	69,45
5 cuchillas repuesto (Inox)	070056D	36,95

Corte

Productos y precios

01



Cortatubos SUPER y SUPER INOX 1.1/4" y 2"



Descripción	No.	P.V.P. unitario €
Cortatubos de acero SUPER 1.1/4", 10-42 mm	70040	114,45
Cortatubos de acero SUPER 2", 10-60 mm	70045	136,45
Cortatubos de acero SUPER INOX 1.1/4", 10-42 mm	70086	111,45
Cortatubos de acero SUPER INOX 2", 10-60 mm	70087	139,95
3 cuchillas repuesto SUPER 1.1/4" (Fe)	070046D	22,95
2 cuchillas repuesto SUPER INOX 1.1/4" (Inox)	070088D	11,95
Eje repuesto para cortatubos SUPER y SUPER INOX 1.1/4"	701011500	6,00
Eje repuesto para cortatubos SUPER y SUPER INOX 2"	70053	6,00
3 cuchillas repuesto SUPER 2" (Fe)	070051D	26,45
2 cuchillas repuesto SUPER INOX 2" (Inox)	070089D	24,45
Rodillo para cortatubos SUPER y SUPER INOX 1.1/4"	70047	12,45
Rodillo para cortatubos SUPER y SUPER INOX 2"	70052	13,45



Cortatubos TUBE CUTTER Automático telescópico

Descripción	No.	P.V.P. unitario €
TUBE CUTTER TIPO I, 6-67 mm, 1/4-2.5/8"	70030	117,45
5 cuchillas repuesto (Cu-Al-Fe)	070017D	19,45
Cuchilla escariadora de recambio TUBE CUTTER TIPO I	21652	5,35
Conjunto completo escariador TUBE CUTTER TIPO I	750004100	8,05
Eje de repuesto para TUBE CUTTER TIPO I	70042	4,90
TUBE CUTTER TIPO II, 50-127 mm, 2-5"	70142	201,45
2 cuchillas repuesto (Cu-Al-Fe)	070057D	18,45
Cuchilla escariadora de recambio TUBE CUTTER TIPO II	21653	5,35
Conjunto completo escariador TUBE CUTTER TIPO II	751004100	11,95
Eje de repuesto para TUBE CUTTER TIPO II	751004200	6,00



Cortatubos ENORM 4"



Descripción	No.	P.V.P. unitario €
Cortatubos de acero ENORM 4", 60-115 mm, 2-4"	70060	256,45
2 cuchillas repuesto (Fe)	070061D	34,95
Rodillo repuesto	70063	7,15
Eje repuesto	70064	6,65

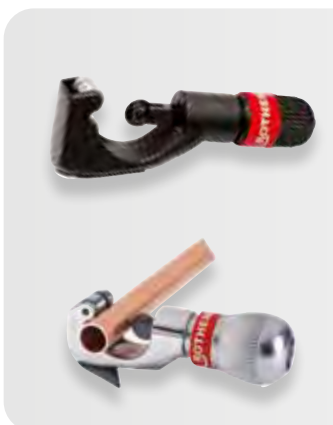

Cortatubos ROTRAC 28/42

Descripción	No.	P.V.P. unitario €
ROTRAC 28, 3-28 mm	70010	49,45
ROTRAC 42, 6-42 mm	70011	69,45
ROTRAC 28 PLUS cromado "Edición Limitada"	1000000046	39,45
1 cuchilla repuesto (Inox)	070007X	9,45
3 cuchillas repuesto (Cu-Al-Fe)	070007D	25,45
Eje de repuesto para ROTRAC 28 / 42	70080	12,45



Cortatubos TUBE CUTTER 67/125/168 PL Automático



Descripción	No.	P.V.P. unitario €
TUBE CUTTER 67 PL, 6-67 mm	70031	121,45
TUBE CUTTER 125 PL, 50-125 mm	70032	209,45
TUBE CUTTER 168 PL, 110-168 mm	70033	252,45



No. 1000003051



No. 1000003052



No. 1000003106

Cortatubos ROCUT Plastic Pro I / II / III

Descripción	No.	P.V.P. unitario €
ROCUT Plastic Pro I, 15 - 22 mm	1000003051	19,95
ROCUT Plastic Pro II, 32 - 40 mm	1000003052	31,95
ROCUT Plastic Pro III, 40 - 50 mm	1000003106	38,95
3 cuchillas repuesto 15 - 22 y 40 - 50 mm	1000003056	10,05
3 cuchillas repuesto 32 - 40 mm	1000003057	10,05



Tijera para tubos de plástico ROCUT PS 26/42

Descripción	No.	P.V.P. unitario €
ROCUT 26/42 S, 6-42 mm	55015	58,95
Cuchilla repuesto	55007	17,95



Tijera para tubos de plástico ROCUT TC 26



Descripción	No.	P.V.P. unitario €
ROCUT TC 26, 0-26 mm	52005	34,95



Tijera para tubos de plástico ROCUT TC 32



Descripción	No.	P.V.P. unitario €
ROCUT TC 32, 0-32 mm	52040	49,45
Cuchilla repuesto	52041	25,45

Corte

Productos y precios

01



Tijera para tubos de plástico ROCUT TC 42



Descripción	No.	P.V.P. unitario €
ROCUT TC 42 Profesional, 0-42 mm	52000	60,95
Expositor 10 x ROCUT TC 42 Profesional, 6-42 mm	052000D	549,95
Cuchilla repuesto	52042	37,45



Tijera para tubos de plástico ROCUT 42 TWIN CUT

Descripción	No.	P.V.P. unitario €
ROCUT 42 TWIN CUT, 0-42 mm	1000003011	86,45
Cuchilla repuesto	1000003104	41,45



Tijera para tubos de plástico ROCUT TC 50



Descripción	No.	P.V.P. unitario €
ROCUT TC 50 Profesional, 0-50 mm	52010	86,45
Cuchilla repuesto	52011	39,45



Tijera para tubos de plástico ROCUT TC 63



Descripción	No.	P.V.P. unitario €
ROCUT TC 63 Profesional, 0-63 mm	52030	125,45
Cuchilla repuesto	52031	41,95



Tijera para tubos de plástico ROCUT TC 75



Descripción	No.	P.V.P. unitario €
ROCUT TC 75 Profesional, 0-75 mm	52015	209,45
Cuchilla repuesto	52016	62,45

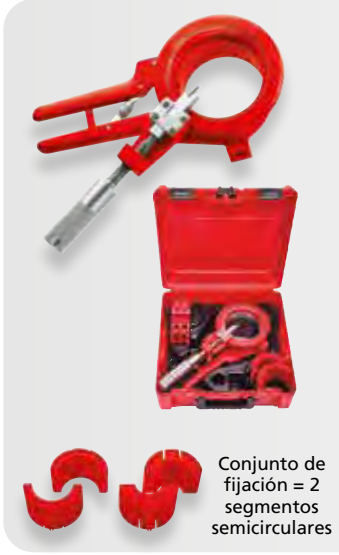

Herramienta corte y biselado ROCUT 110



Set (No. 55035) incluye: ROCUT 110 (No. 55020), escariador interno (No. 55018), 2 conjunto de fijación 50 y 75mm, eje de cuchilla de corte con copia automática y pieza de cuchilla de corte HM, profundidad de corte 7,5 mm (No. 54960) en maleta de plástico (No. 55016)

Descripción	No.	P.V.P. unitario €
Set ROCUT 110, 50-75-110 mm	55035	361,95
Conjunto de fijación, 32 mm	55026	53,95
Conjunto de fijación, 40 mm	55027	53,95
Conjunto de fijación, 50 mm	55025	53,95
Conjunto de fijación, 56 mm	55024	54,95
Conjunto de fijación, 63 mm	55023	54,95
Conjunto de fijación, 75 mm	55022	54,95
Conjunto de fijación, 90 mm	55021	54,95
Conjunto de fijación, 100 mm	55048	64,95



Herramienta corte y biselado ROCUT 160



Set (No. 55063) incluye: ROCUT 160 (No. 55030), escariador interno (No. 55018), 2 conjunto de fijaciones, pieza de cuchilla de corte HM de repuesto para corte y biselado a 15°, profundidad de corte 90 mm (No. 55019), en maleta de plástico (No. 55017)

Descripción	No.	P.V.P. unitario €
ROCUT 160 set, 110-125-160 mm	55063	484,45
Conjunto de fijación, 110 mm.	55033	54,95
Conjunto de fijación, 125 mm.	55032	60,95
Conjunto de fijación, 140 mm.	55031	69,45



HM accesorios para cuchillas de ROCUT 110 y ROCUT 160

Descripción	No.	P.V.P. unitario €
Eje de cuchilla profundidad de corte 7,5 mm	54960	123,45
Eje de cuchilla profundidad de corte 12,5 mm	54961	140,95
Eje de cuchilla 15°, profundidad de corte 7,5 mm	55029	54,95
Eje de cuchilla 15°, profundidad de corte 12,5 mm	55019	71,95



Cuchillas de repuesto de ROCUT 110 y ROCUT 160

Descripción	No.	P.V.P. unitario €
Eje de cuchilla con cuchilla No. 55074	54950	92,95
Cuchilla de repuesto 30.5 mm plástico	055053D	27,45
Cuchilla de repuesto 40 mm plástico	055054D	32,95
Cuchilla de repuesto 45 mm plástico	055074D	32,95

Corte

Productos y precios

01



Cortatubos de cadena

Descripción	No.	P.V.P. unitario €
Cortatubos de cadena, 20-100 mm	70285	110,95
Repuesto cadena, 270 mm	70286	70,95



Cortador de tubería de protección

Descripción	No.	P.V.P. unitario €
Cortador de tubería, 0-32 mm	21500	26,95
Cuchilla repuesto	21505	2,70



Arco de sierra ROBO Super

Descripción	No.	P.V.P. unitario €
ROBO Super (300 mm) + hoja de sierra (No. 71213)	71206	12,95



Arco de sierra ROBO Mini

Descripción	No.	P.V.P. unitario €
ROBO Mini (150 mm) + hoja de sierra (No. 71217)	71222	8,80



Arco de sierra metal

Descripción	No.	P.V.P. unitario €
Metal (300 mm)	300013	8,80



Hoja de sierra HSSE 4 Plus

Descripción	No.	P.V.P. unitario €
Hoja de sierra Bimetal HSSE 4 Plus (300 mm.)	71213	3,25



Mini sierra UNI PUK

Descripción	No.	P.V.P. unitario €
Mini sierra UNI PUK ajustable 150 mm	71215	14,95
12 hojas de sierra 150 mm/14 TPI, madera	71216	8,70
12 hojas de sierra 150 mm/32 TPI, metal	71217	1,95
Mini sierra UNI PUK fija 290 mm	842100	8,70



No. 1500003693

No. 1500003694

No. 1500003621

No. 1500003673

No. 1500003674

PIPECUT mini Sistema de corte a batería.



Descripción	No.	P.V.P. unitario €
PIPECUT mini con disco de corte DURACUT (Plástico/Metal), y soporte de tubo en maleta ROCASE 6427. No incluye: batería y cargador	1000003374	1.283,45 BONUS
PIPECUT mini con disco de corte DURACUT (Plástico/Metal), soporte de tubo, batería Li-Power 4.0Ah 18V y cargador en maleta ROCASE.	1000003165	1.544,95 BONUS
PIPECUT mini con disco de corte DURACUT (Plástico/Metal), soporte de tubo, riel de corte transversal, batería Li-Power 4.0Ah 18V y cargador en maleta ROCASE.	1000003398	1.853,95 BONUS
Accesorios		
Disco de corte DURACUT (Plástico/Metal)	1500003621	61,95
Disco de corte DURACUT (Acero)	1500003673	71,95
Disco de corte DURACUT (INOX)	1500003674	102,95
Riel para corte transversal	1500003694	339,95
Soporte de tubo	1500003693	61,95

¹⁾ Más información en: www.cordless-alliance-system.com

Corte

Productos y precios

01



Escariador Universal interno y externo

Descripción	No.	P.V.P. unitario €
Escariador interno y externo, Cu + plástico, 4-36 mm	11006	14,45
Escariador I interno y externo, Cu + INOX 6-35 mm	150000237	59,95
Escariador II interno y externo, Cu + INOX 10-54 mm	150000236	85,95
Adaptadores para escariador Universales I/II		
Adaptadores para escariador I para No. 150000237	11044	59,45
Adaptadores para escariador II para No. 150000236	11045	81,45



Escariador UNIGRAT

Descripción	No.	P.V.P. unitario €
UNIGRAT con cuchilla HSS	21660	21,95



Escariador GRATFIX HSS

Descripción	No.	P.V.P. unitario €
GRATFIX con cuchilla universal	21655	21,95
GRATFIX con 3 cuchillas: universal, latón y ángulo	21651	26,95
Cuchilla escariadora Universal	21652	5,35



Herramienta para escariar y biselar ROGRAT-MSR

Descripción	No.	P.V.P. unitario €
Set acoplamiento de biselado TH 16-20-26 mm	14250	310,45
Asa básica para ROGRAT	14000	40,95
Acoplamiento de biselado manual para ROGRAT-MSR		
Acoplamiento de biselado manual ROGRAT MSR, TH16	14122	81,95
Acoplamiento de biselado manual ROGRAT MSR, TH26	14126	103,95

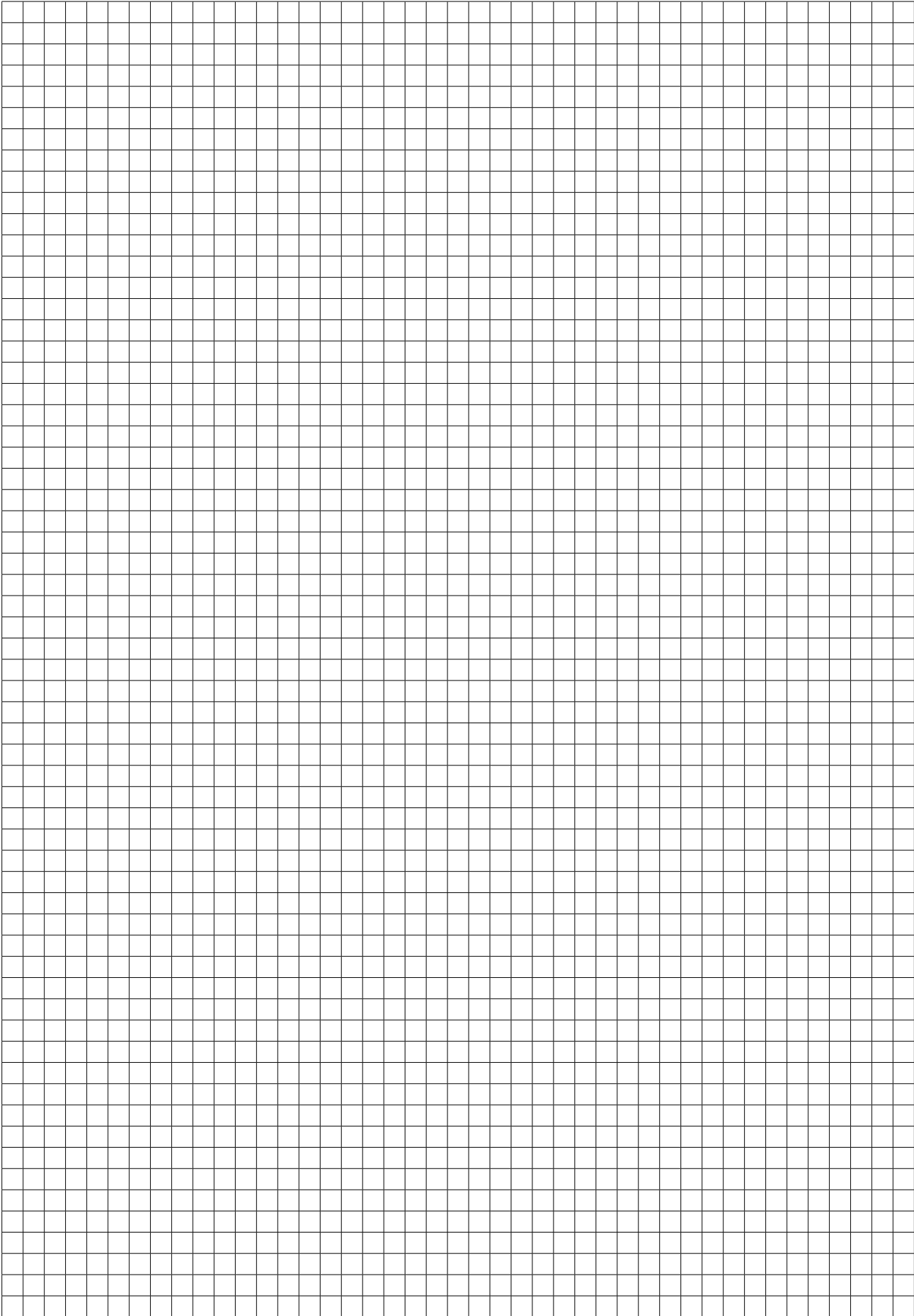

ROTHENBERGER



02

RODIA

**Perforación y
corte con broca
de diamante**

02

RODIA Perforación y corte con broca de diamante

Guía rápida

Perforación manual y estacionaria

RODIADRILL Ceramic



RODIADRILL 160



RODIADRILL 200



RODIACUT 150, RODIADRILL 160



	Manual	Manual	Manual	Manual/Estacionaria
Perforación estacionaria hormigón:	Ø 6 - 67 mm	Ø 10 - 132 mm	Ø 10 - 200 mm	Ø 10 - 132 mm
Perforación estacionaria mampostería:	Ø 6 - 67 mm	Ø 32 - 162 mm	Ø 32 - 225 mm	Ø 10 - 152 mm
Perforación manual hormigón:	Ø 6 - 35 mm	Ø 10 - 82 mm	Ø 10 - 82 mm	Ø 10 - 82 mm
Perforación manual mampostería:	Ø 6 - 67 mm	Ø 32 - 162 mm	Ø 32 - 250 mm	Ø 32 - 162 mm
Potencia salida:	800 W	1.400 W	2.400 W	1.400 W
Velocidades:	2	2	2	2
Régimen nominal:	3.600 / 6.400 r.p.m.	500 / 1.050 r.p.m.	600 / 1.250 / 3.200 r.p.m.	500 / 1.050 r.p.m.
Par:	4 / 7 Nm	55 / 27 Nm	71 / 34 / 17 Nm	55 / 27 Nm
Peso:	3,4 Kg.	6,7 Kg.	7,2 Kg.	16,7 Kg.
Página:	28	28	28, 29	28

Perforación manual y estacionaria

RODIACUT 150, RODIADRILL 200



RODIACUT 250, RODIADRILL 200



RODIACUT 250, RODIADRILL 500



RODIACUT 400 PRO, RODIADRILL 500



	Manual/Estacionaria	Manual/Estacionaria	Estacionaria	Estacionaria
Perforación estacionaria hormigón:	Ø 10 - 152 mm	Ø 10 - 200 mm	Ø 10 - 250 mm	Ø 32 - 400* (500) mm
Perforación estacionaria mampostería:	Ø 10 - 152 mm	Ø 32 - 225 mm	Ø 32 - 250 mm	Ø 32 - 400 (500) mm
Perforación manual hormigón:	Ø 10 - 82 mm	Ø 10 - 82 mm	–	–
Perforación manual mampostería:	Ø 32 - 250 mm	Ø 32 - 250 mm	–	–
Potencia salida:	2.400 W	2.400 W	3.000 W	3.000 W
Velocidades:	3	3	3	3
Régimen nominal:	600 / 1.250 / 3.200 r.p.m.	600 / 1.250 / 3.200 r.p.m.	215 / 430 / 785 r.p.m.	215 / 430 / 785 r.p.m.
Par:	71 / 34 / 17 Nm	71 / 34 / 17 Nm	185 / 107 / 55 Nm	185 / 107 / 55 Nm
Peso:	17,2 Kg.	25,2 Kg.	30,1 Kg.	39,8 Kg.
Página:	28	29	29	29

Brocas de diamante



02

Conexión:	G 1/2"	G 1/2", 1.1/4" UNC	G 1/2", 1.1/4" UNC
Diámetro:	Ø 6 - 67 mm	Ø 20 - 300 mm	Ø 10 - 500 mm
Longitud:	hasta Ø 10 mm = 50 mm hasta Ø 12 mm = 120 mm	G 1/2", 400 mm Longitud 1.1/4" UNC, 430 mm Longitud	G 1/2", 400 mm Longitud 1.1/4" UNC, 430 mm Longitud
Aplicación:	húmedo	húmedo y seco	húmedo y seco
Baldosa:	☺☺☺	☺	☺☺
Granito:	☺☺☺	☺	☺☺
Mármol:	☺☺☺	☺	☺☺
Ladrillo:	☺☺	☺☺☺ ²⁾	☺☺☺ ²⁾
Mampostería:	☺	☺☺☺ ²⁾	☺☺ ²⁾
Ladrillo de arenisca:	☺	☺☺☺ ²⁾	☺☺ ²⁾
Asfalto:	☺☺	☺☺☺ ²⁾	☺☺☺ ²⁾
Pavimento:	☺☺	☺☺☺	☺☺
Hormigón:	☺☺☺	☺☺☺	☺☺
Hormigón reforzado:	☺☺☺	☺☺	☺☺☺
Página:	30	30, 31	31, 32

02

¹⁾ Longitudes y diámetros especiales bajo pedido, ²⁾ Adecuado para perforación en seco. ☺☺☺ Ideal, ☺☺ Muy adecuado, ☺ Adecuado

RODIA Perforación y corte con núcleo de diamante

Productos y precios

02



RODIADRILL Ceramic Ø 6-67 mm



Set (No. FF40150) incluye: motor de perforación RODIADRILL Ceramic (No. FF40150P), 3 brocas High Speed Plus Ø 6 - 8 - 10 mm (No. FF44806, FF44808, FF44810), 3 x adaptador de cambio rápido (No. FF35751), llaves de tuerca 24 y 27 (No. FF70024, FF70027), llaves hexagonales (No. 321523), ROCASE 6414 (No. 1300003336) y alojamiento (No. 1300005582)

Descripción	No.	P.V.P. unitario €
RODIADRILL Ceramic Set	FF40150	1.824,45



Accesorios RODIADRILL Ceramic

Descripción	No.	P.V.P. unitario €
Depósito presurizado de agua 10 l	FF35028	328,95
Manguera con conexión "AQUA-STOP"	FF35302	47,95
Soporte manos libres para perforación Ø 6-83 mm	FF35750	43,45
Adaptador de cambio rápido, 6 1/2"	FF35751	53,95
Maleta ROCASE 6414	1300003336	45,95
Manguera especial de conexión de agua RD/RC	FF35301	60,95



RODIACUT 150 / RODIADRILL 160



Set (No. FF34150) incluye: columna RODIACUT 150 (No. FF30150), Motor de perforación RODIADRILL 160 (No. FF40165), bolsa de herramientas (No. FF70001), llaves Allen SW19 DIN895 (No. FF70019N), llaves Allen SW24 DIN894 (No. FF70024), llaves Allen SW36 DIN894 (No. FF70036), llaves Allen SW41 DIN894 (No. FF70041), juego de anclaje en hormigón (No. FF35120), manguera con conexión AQUA STOP (No. FF35302), broca SDS Plus, 15x160mm (No. 111429), anillo de cobre 1.1/4" (No. FF35190), manual de instrucciones columna RODIACUT 150-250 (No. 1300002467), manual de instrucciones RODIADRILL 160+200 (No. 1300002468), tapones para los oídos (No. 4100000439), guantes de goma (No. 4100000443), gafas de seguridad HC/AF (No. 4100000441)

Descripción	No.	P.V.P. unitario €
Sist. perforación RODIACUT 150 / RODIADRILL 160	FF34150	2.445,95
Columna RODIACUT 150	FF30150	1.345,45
Motor de perforación RODIADRILL 160	FF40165	1.467,45



RODIACUT 150 / RODIADRILL 200



Set (No. FF34160) incluye: columna RODIACUT 150 (No. FF30150), Motor de perforación RODIADRILL 200 (No. FF40220), Bolsa de herramientas (No. FF70001), llaves Allen SW19 DIN895 (No. FF70019N), llaves Allen SW24 DIN894 (No. FF70024), llaves Allen SW36 DIN894 (No. FF70036), llaves Allen SW41 DIN894 (No. FF70041), juego de anclaje en hormigón (No. FF35120), manguera con conexión AQUA STOP (No. FF35302), broca SDS Plus, 15x160mm (No. 111429), anillo de cobre 1.1/4" (No. FF35190), manual de instrucciones columna RODIACUT 150-250 (No. 1300002467), Manual de instrucciones RODIADRILL 160+200 (No. 1300002468), tapones para los oídos (No. 4100000439), guantes de goma (No. 4100000443), gafas de seguridad HC/AF (No. 4100000441)

Descripción	No.	P.V.P. unitario €
Sist. perforación RODIACUT 150 / RODIADRILL 200	FF34160	2.757,45
Columna RODIACUT 150	FF30150	1.345,45
Motor de perforación RODIADRILL 200	FF40220	1.956,95
RODIACUT 150 / RD 200 + set de banco-Set 82-102-132	19073	2.199,95



RODIACUT 250 / RODIADRILL 200



Set (No. FF34200) incluye: columna RODIACUT 250 (No. FF30250), Motor de perforación RODIADRILL 200 (No. FF40220), bolsa de herramientas (No. FF70001), llaves Allen SW19 DIN895 (No. FF70019N), llaves Allen SW24, DIN894 (No. FF70024), llaves Allen SW36 DIN894 (No. FF70036), llaves Allen SW41, DIN894 (No. FF70041), concrete fixing-set (No. FF35120), manguera con conexión AQUA STOP (No. FF35302), broca SDS Plus, 15x160mm (No. 111429), anillo de cobre 1.1/4" (No. FF35190), manual de instrucciones columna RODIACUT 150-250 (No. 1300002467), manual de instrucciones RODIADRILL 160+200 (No. 1300002468), tapones para los oídos (No. 4100000439), guantes de goma (No. 4100000443), gafas de seguridad HC/AF (No. 4100000441)

Descripción	No.	P.V.P. unitario €
Sist. perforación RODIACUT 250 / RODIADRILL 200	FF34200	3.179,45
Columna RODIACUT 250	FF30250	1.956,95
Motor de perforación RODIADRILL 200	FF40220	1.956,95
RODIACUT 250 / RD 200 + PWC + DB 112-132, ext.	19083	2.444,45



RODIACUT 250 / RODIADRILL 500



Set (No. FF34260) incluye: columna RODIACUT 250 (No. FF30250), Motor de perforación RODIADRILL 500 (No. FF40400), bolsa de herramientas (No. FF70001), llaves Allen SW19 DIN895 (No. FF70019N), llaves Allen SW24, DIN894 (No. FF70024), llaves Allen SW36 DIN894 (No. FF70036), llaves Allen SW41, DIN894 (No. FF70041), concrete fixing-set (No. FF35120), manguera con conexión AQUA STOP (No. FF35302), broca SDS Plus, 15x160mm (No. 111429), anillo de cobre 1.1/4" (No. FF35190), manual de instrucciones columna RODIACUT 150-250 (No. 1300002467), manual de instrucciones RODIADRILL 500 (No. 1300002469), tapones para los oídos (No. 4100000439), guantes de goma (No. 4100000443), gafas de seguridad HC/AF (No. 4100000441)

Descripción	No.	P.V.P. unitario €
Sist. perforación RODIACUT 250 / RODIADRILL 500	FF34260	3.668,95
Columna RODIACUT 250	FF30250	1.956,95
Motor de perforación RODIADRILL 500	FF40400	2.934,95



RODIACUT 400 / RODIADRILL 500



Set (No. FF34500) incluye: columna RODIACUT 400 PRO (No. FF30030), Motor de perforación RODIADRILL 500 (No. FF40400), bolsa de herramientas (No. FF70001), llaves Allen SW19 DIN895 (No. FF70019N), llaves Allen SW24, DIN894 (No. FF70024), llaves Allen SW32 DIN894 (No. FF70032), llaves Allen SW41, DIN894 (No. FF70041), concrete fixing-set (No. FF35120), manguera con conexión AQUA STOP (No. FF35302), broca SDS Plus, 15x160mm (No. 111429), anillo de cobre 1.1/4" (No. FF35190), manual de instrucciones columna RODIACUT 400 PRO (No. 1300002467), manual de instrucciones RODIADRILL 500 (No. 1300002468), tapones para los oídos (No. 4100000439), guantes de goma (No. 4100000443), gafas de seguridad HC/AF (No. 4100000441)

Descripción	No.	P.V.P. unitario €
Sist. perforación RODIACUT 400 / RODIADRILL 500	FF34500	5.136,45
Columna RODIACUT 400 Pro	FF30030	3.308,45
Motor de perforación RODIADRILL 500	FF40400	2.934,95



Accesorios RODIA

Descripción	No.	P.V.P. unitario €
Depósito presurizado de agua 10 l	FF35028	328,95
Anillo de recolección de agua, estacionaria RC 250	FF35730	268,45
Bomba de vaciado RODIA-VAC, tanque 10 l., 230 V	FF35200	604,95
RODIA Seco CLEANER 1600, 25l, 230 V	FF35144	759,45
Plato distanciador 60 mm	FF35136	465,95
Anillo de cobre 1.1/4"	FF35190	2,15

RODIA Perforación y corte con núcleo de diamante

Productos y precios



Brocas High Speed Plus Natural Stone



Descripción	No.	P.V.P. unitario €
HSP-Natural stone G1/2", Ø 6.3 mm, EL= 55 mm	FF44806	91,95
HSP-Natural stone G1/2", Ø 8.3 mm, EL= 55 mm	FF44808	101,95
HSP-Natural stone G1/2", Ø 10 mm, EL= 55 mm	FF44810	111,45
HSP-Natural stone G1/2", Ø 12 mm, EL= 120 mm	FF44812	115,45
HSP-Natural stone G1/2", Ø 14 mm, EL= 120 mm	FF44814	125,95
HSP-Natural stone G1/2", Ø 15 mm, EL= 120 mm	FF44815	125,95
HSP-Natural stone G1/2", Ø 16 mm, EL= 120 mm	FF44816	132,95
HSP-Natural stone G1/2", Ø 18 mm, EL= 120 mm	FF44818	139,95
HSP-Natural stone G1/2", Ø 20 mm, EL= 120 mm	FF44820	156,45
HSP-Natural stone G1/2", Ø 22 mm, EL= 120 mm	FF44822	160,95
HSP-Natural stone G1/2", Ø 24 mm, EL= 120 mm	FF44824	170,45
HSP-Natural stone G1/2", Ø 30 mm, EL= 120 mm	FF44830	185,45
HSP-Natural stone G1/2", Ø 35 mm, EL= 120 mm	FF44835	207,45
HSP-Natural stone G1/2", Ø 40 mm, EL= 120 mm	FF44840	215,45
HSP-Natural stone G1/2", Ø 50 mm, EL= 120 mm	FF44850	230,45
HSP-Natural stone G1/2", Ø 55 mm, EL= 120 mm	FF44855	358,95
HSP-Natural stone G1/2", Ø 60 mm, EL= 120 mm	FF44860	346,45
HSP-Natural stone G1/2", Ø 65 mm, EL= 120 mm	FF44865	379,45



Brocas DX-High Speed Plus universal



Descripción	No.	P.V.P. unitario €
DX HIGH SPEED Plus, 1.1/4", Ø 32 mm	FF44030	125,95 BONUS
DX HIGH SPEED Plus, 1.1/4", Ø 40 mm	FF44040	139,95 BONUS
DX HIGH SPEED Plus, 1.1/4", Ø 52 mm	FF44050	149,95 BONUS
DX HIGH SPEED Plus, 1.1/4", Ø 62 mm	FF44060	162,95 BONUS
DX HIGH SPEED Plus, 1.1/4", Ø 72 mm	FF44070	179,45 BONUS
DX HIGH SPEED Plus, 1.1/4", Ø 82 mm	FF44080	192,45 BONUS
DX HIGH SPEED Plus, 1.1/4", Ø 92 mm	FF44090	221,95 BONUS
DX HIGH SPEED Plus, 1.1/4", Ø 102 mm	FF44100	238,45 BONUS
DX HIGH SPEED Plus, 1.1/4", Ø 112 mm	FF44110	251,45 BONUS
DX HIGH SPEED Plus, 1.1/4", Ø 122 mm	FF44120	267,45 BONUS
DX HIGH SPEED Plus, 1.1/4", Ø 125 mm	FF44125	270,45 BONUS
DX HIGH SPEED Plus, 1.1/4", Ø 132 mm	FF44130	280,45 BONUS
DX HIGH SPEED Plus, 1.1/4", Ø 142 mm	FF44140	302,95 BONUS
DX HIGH SPEED Plus, 1.1/4", Ø 152 mm	FF44150	313,45 BONUS
DX HIGH SPEED Plus, 1.1/4", Ø 162 mm	FF44160	332,45 BONUS
DX HIGH SPEED Plus, 1.1/4", Ø 172 mm	FF44170	365,45 BONUS
DX HIGH SPEED Plus, 1.1/4", Ø 182 mm	FF44180	387,45 BONUS
DX HIGH SPEED Plus, 1.1/4", Ø 200 mm	FF44200	443,45 BONUS



Brocas DX-High Speed Plus Universal



Descripción	No.	P.V.P. unitario €
DX HIGH SPEED Plus, 1.1/4", Ø 220 mm	FF44220	487,95 BONUS
DX HIGH SPEED Plus, 1.1/4", Ø 250 mm	FF44250	542,95 BONUS
DX HIGH SPEED Plus, 1.1/4", Ø 300 mm	FF44300	631,45 BONUS
DX HIGH SPEED Plus, G1/2", Ø 20 mm	FF44620	93,95 BONUS
DX HIGH SPEED Plus, G1/2", Ø 30 mm	FF44630	102,45 BONUS
DX HIGH SPEED Plus, G1/2", Ø 40 mm	FF44640	143,95 BONUS
DX HIGH SPEED Plus, G1/2", Ø 52 mm	FF44650	149,95 BONUS
DX HIGH SPEED Plus, G1/2", Ø 62 mm	FF44660	154,95 BONUS
DX HIGH SPEED Plus, G1/2", Ø 72 mm	FF44670	177,45 BONUS
DX HIGH SPEED Plus, G1/2", Ø 82 mm	FF44680	243,95 BONUS
DX HIGH SPEED Plus, G1/2", Ø 92 mm	FF44690	287,95 BONUS
DX HIGH SPEED Plus, G1/2", Ø 102 mm	FF44700	298,95 BONUS
DX HIGH SPEED Plus, G1/2", Ø 112 mm	FF44710	332,45 BONUS
DX HIGH SPEED Plus, G1/2", Ø 122 mm	FF44720	354,45 BONUS
DX HIGH SPEED Plus, G1/2", Ø 132 mm	FF44730	383,45



Brocas SPEED STAR DX



Descripción	No.	P.V.P. unitario €
SPEED STAR DX, 1.1/4", Ø 25 mm, EL=430 mm	FF00025	91,95
SPEED STAR DX, 1.1/4", Ø 30 mm, EL=430 mm	FF00030	99,45
SPEED STAR DX, 1.1/4", Ø 46 mm, EL=430 mm	FF00045	118,45
SPEED STAR DX, 1.1/4", Ø 56 mm, EL=430 mm	FF00055	181,95
SPEED STAR DX, 1.1/4", Ø 66 mm, EL=430 mm	FF00065	233,95
SPEED STAR DX, 1.1/4", Ø 76 mm, EL=430 mm	FF00075	243,95
SPEED STAR DX, 1.1/4", Ø 102 mm, EL=430 mm	FF00100	346,45
SPEED STAR DX, 1.1/4", Ø 108 mm, EL=430 mm	FF00105	366,45
SPEED STAR DX, 1.1/4", Ø 112 mm, EL=430 mm	FF00110	383,45
SPEED STAR DX, 1.1/4", Ø 122 mm, EL=430 mm	FF00120	437,95
SPEED STAR DX, 1.1/4", Ø 132 mm, EL=430 mm	FF00130	500,45
SPEED STAR DX, 1.1/4", Ø 142 mm, EL=430 mm	FF00140	472,45
SPEED STAR DX, 1.1/4", Ø 162 mm, EL=430 mm	FF00160	515,45
SPEED STAR DX, 1.1/4", Ø 200 mm, EL=430 mm	FF00200	557,45

RODIA Perforación y corte con núcleo de diamante

Productos y precios



Brocas SPEED STAR DX



Descripción	No.	P.V.P. unitario €
SPEED STAR DX, 1.1/4", Ø 250 mm, EL=430 mm	FF00250	587,45
SPEED STAR DX, 1.1/4", Ø 280 mm, EL=430 mm	FF00280	605,45
SPEED STAR DX, 1.1/4", Ø 300 mm, EL=430 mm	FF00300	637,95
SPEED STAR DX, 1.1/4", Ø 350 mm, EL=430 mm	FF00350	659,95
SPEED STAR DX, 1.1/4", Ø 500 mm, EL=430 mm	FF00500	712,95
SPEED STAR DX, G1/2", Ø 10 mm, EL=400 mm	FF00610	66,95
SPEED STAR DX, G1/2", Ø 12 mm, EL=400 mm	FF00612	69,95
SPEED STAR DX, G1/2", Ø 16 mm, EL=400 mm	FF00616	83,45
SPEED STAR DX, G1/2", Ø 18 mm, EL=400 mm	FF00618	91,95
SPEED STAR DX, G1/2", Ø 20 mm, EL=400 mm	FF00620	96,45
SPEED STAR DX, G1/2", Ø 25 mm, EL=400 mm	FF00625	104,45
SPEED STAR DX, G1/2", Ø 32 mm, EL=400 mm	FF00632	119,45
SPEED STAR DX, G1/2", Ø 40 mm, EL=400 mm	FF00640	133,45
SPEED STAR DX, G1/2", Ø 46 mm, EL=400 mm	FF00645	138,45
SPEED STAR DX, G1/2", Ø 52 mm, EL=400 mm	FF00650	160,45
SPEED STAR DX, G1/2", Ø 56 mm, EL=400 mm	FF00655	164,95
SPEED STAR DX, G1/2", Ø 66 mm, EL=400 mm	FF00665	180,95
SPEED STAR DX, G1/2", Ø 76 mm, EL=400 mm	FF00675	204,95
SPEED STAR DX, G1/2", Ø 82 mm, EL=400 mm	FF00680	216,45
SPEED STAR DX, G1/2", Ø 102 mm, EL=400 mm	FF00700	246,45
SPEED STAR DX, G1/2", Ø 112 mm, EL=400 mm	FF00710	284,95
SPEED STAR DX, G1/2", Ø 126 mm, EL=400 mm	FF00725	327,45
SPEED STAR DX, G1/2", Ø 132 mm, EL=400 mm	FF00730	346,45



Accesorios RODIA

Descripción	No.	P.V.P. unitario €
Columna de sujeción rápida 1.7 m-3.0 m	FF35015	333,95
Juego de vaciado para RC 150/170 PRO-C	FF35710	217,95
Juego de vaciado para RC 250/270 PRO-C	FF35740	256,45
Set repuesto de espuma para base broca (No. FF35740)	FF50008	10,95
Bomba de vaciado RODIA-VAC, tanque 10l, 230 V	FF35200	604,95



Anillos de cobre 1.1/4"

Descripción	No.	P.V.P. unitario €
Anillo de cobre 1.1/4"	FF35190	2,15

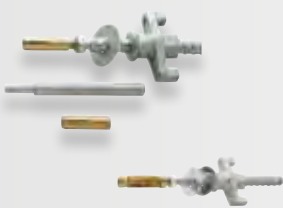

Juego de anclaje sobre hormigón

Descripción	No.	P.V.P. unitario €
Juego de anclaje en hormigón	FF35120	119,45
Anclaje de taco M 12	FF35126	9,50



Brocas de diamante especiales para losas y piedra natural



Descripción	No.	P.V.P. unitario €
HSP-Natural Stone G1/2", Ø 15 mm, EL=120 mm	FF44815	125,95
HSP-Natural Stone G1/2", Ø 20 mm, EL=120 mm	FF44820	156,45



Brocas martillo SDS-PLUS

Descripción	No.	P.V.P. unitario €
Broca martillo SDS Plus, 15x160 mm	111429	20,95



Conexiones de rosca

Descripción	No.	P.V.P. unitario €
Adaptador DD-BU to G 1/2" + 1.1/4"	FF35092	264,95
Adaptador de broca 1.1/4 + G 1/2, Hilti DD-BL/BS/BR	FF35093	371,45
1.1/4" UNC rosca interior a G 1/2" rosca interior	FF35095	66,45
Varilla roscada para hormigón M 12x20, NL=160	FF35129	22,45
Varilla roscada para ladrillos M 12x90, NL=270	FF35130	26,45

RODIA Perforación y corte con núcleo de diamante

Productos y precios

02



Suministro de agua

Descripción	No.	P.V.P. unitario €
Depósito presurizado de agua 10 l	FF35028	328,95
Manguera de suministro de agua (para FF35028)	FF35035	38,95
Manguera de suministro de agua con "aqua-stop"	FF35302	47,95
Manguera de suministro de agua especial RD/RC	FF35301	60,95



Sistemas de extracción de agua

Descripción	No.	P.V.P. unitario €
Anillo recolector de agua para RC 250	FF35730	268,45
Repuesto membrana de goma para FF35730	FF55201	13,95



Extensiones

Descripción	No.	P.V.P. unitario €
Extensión R1/2", EL=100 mm	FF35040	60,95
Extensión R1/2", EL=200 mm	FF35045	80,45
Extensión R1/2", EL=300 mm	FF35050	94,45
Extensión R1/2", EL=500 mm	FF35055	101,45
Extensión 1.1/4" UNC, EL= 100 mm	FF35060	70,95
Extensión 1.1/4" UNC, EL=200 mm	FF35065	85,45
Extensión 1.1/4" UNC, EL=300 mm	FF35070	98,95
Extensión 1.1/4" UNC, EL=500 mm	FF35075	113,95



Rotor de extracción RODIADUST

Descripción	No.	P.V.P. unitario €
Rotor de extracción 1.1/4" UNC (G1/2")	FF40056	269,45



Aspirador CLEANER 1600



Descripción	No.	P.V.P. unitario €
RODIA Seco CLEANER 1600, 25l, 230 V	FF35144	759,45
2 filtros en pliegues para succión en húmedo	FF55374	230,95
5 bolsas de papel para succión en seco	FF55388	121,45



RODIACUT 250 RODIADRILL 200

Incluye llave macho hexagonal de 6 mm

Todos los ajustes con una sola herramienta

Mango ajustable

Cambio rápido de lado de accionamiento, incluso perforando en espacios reducidos

Unidad de avance con cambio rápido

Montaje/desmontaje rápido del motor de perforación, sin herramientas

02

RODIACUT 250 / RODIADRILL 200

RODIACUT 250 Base de perforación que combina placa de fijación y motor de perforación RODIADRILL 200 para la perforación de Ø 10 – 200 mm (Ø 250 mm) en hormigón armado

RODIADRILL 200

- Perforación estacionaria en húmedo en hormigón armado: Ø 10 - 200 mm
- Perforación estacionaria en húmedo en mampostería: Ø 10 - 225 mm
- Perforación manual en húmedo en hormigón armado: Ø 10 - 82 mm
- Perforación manual en seco en mampostería: Ø 10 - 250 mm

RODIACUT 250

- Rango de perforación:
Sin anillo colector de agua máx. Ø 250 mm
Con anillo colector de agua máx. Ø 225 mm
- Motor de perforación-adaptador: Cuello de sujeción Ø 60 mm y cambio rápido de motores mediante placa con cola de milano
- 260 x 510 x 980 mm / Peso: 19.7 kg
- Carrera: 650 mm

03
Curvado

03





Curvado

Guía rápida

Curvado manual por empuje

TUBE BENDER



TUBE BENDER Maxi



TUBE BENDER Maxi MSR



Tipo accionamiento:	Manual 90°	Manual 90°	Manual 90°
Rango de trabajo: Cobre	Ø 5-12 mm (1/4-1/2"), 1 mm, blando	Ø 10-22 mm (3/8-7/8") 1 mm, blando	–
Rango de trabajo: Aluminio	Ø 5-12 mm (1/4-1/2"), 1 mm, blando	Ø 10-22 mm (3/8-7/8") 1 mm, blando	–
Rango de trabajo: Acero de precisión	Ø 5-12 mm (1/4-1/2"), 1 mm, blando	Ø 10-22 mm (3/8-7/8") 1 mm, blando	–
Rango de trabajo: Acero inoxidable	–	Ø 10-22 mm (3/8-5/8") 1 mm, blando	–
Rango de trabajo: MSR	–	Ø 14-26 mm (5/8-7/8") 1 mm	Ø 14-32 mm 3 mm
Página:	40	40	41

Curvado manual por tracción

Curvatubos estándar dos manos



MULTIBEND



MINIBEND



Curvatubos estándar



Curvatubos PRO



Tipo accionamiento:	Manual 90°	Manual 180°	Manual 180°	Manual 180°	Manual 180°
Rango de trabajo: Cobre	Ø 12-22 mm 1 mm, semi-duro	Ø 10-18 mm (1/4-5/8") 1 mm, blando	Ø 6-10 mm (1/4-3/8") 1 mm, blando	Ø 6-10 mm (1/4-3/8") 1 mm, blando	Ø 10, 16 mm (3/8-3/4") ±1 mm, blando, semi-duro, duro
Rango de trabajo: Aluminio	–	Ø 10-18 mm (1/4-5/8") 1 mm, blando	Ø 6-10 mm (1/4-3/8") 1 mm, blando	Ø 6-10 mm (1/4-3/8") 1 mm, blando	–
Rango de trabajo: Acero de precisión	–	Ø 10-18 mm (1/4-5/8") 1 mm, blando	Ø 6-10 mm (1/4-3/8") 1 mm, blando	Ø 6-10 mm (1/4-3/8") 1 mm, blando	–
Rango de trabajo: Acero inoxidable	–	–	–	–	Ø 10, 16 mm (3/8-3/4") ±1 mm, blando, semi-duro, duro
Rango de trabajo: MSR	–	–	–	–	–
Página:	41	42	42	42	41

Curvado manual por empuje

ROBULL tipo E



ROBULL tipo ME



Tipo accionamiento:	Hidráulico manual 90°	Electro-hidráulico 90
Rango de trabajo: Cobre	-	-
Rango de trabajo: Aluminio	-	-
Rango de trabajo: Acero de precisión	Ø 3/8-2"	Ø 3/8-2"
Rango de trabajo: Acero inoxidable	-	-
Rango de trabajo: MSR	-	-
Página:	44	44

Curvado manual por tracción

**Muelles curvatubos
internos MSR**

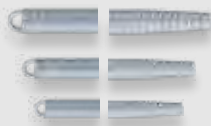

ROBEND H+W PLUS



ROBEND 4000

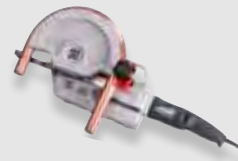

ROBEND 4000E



Tipo accionamiento:	Manual 180°	Manual 180°	Eléctrico 180°	Eléctrico a batería 180°
Rango de trabajo: Cobre	-	Ø 8-22 mm (5/16-7/8") +Ø 1 mm, blando, semi-duro, duro	Ø 12-35 mm (1/2-1.3/8") +Ø 1,6 mm, blando, semi-duro, duro	Ø 12-35 mm (1/2-1.3/8") +Ø 1,6 mm, blando, semi-duro, duro
Rango de trabajo: Aluminio	-	Ø 8-22 mm (5/16-7/8") +Ø 1 mm, blando	Ø 12-28 mm (1/2-1.1/8") +Ø 2 mm, blando, semi-duro, duro	Ø 12-28 mm (1/2-1.1/8") +Ø 2 mm, blando, semi-duro, duro
Rango de trabajo: Acero de precisión	-	Ø 10-22 mm (3/8-5/8") +Ø 1 mm, blando	Ø 12-28 mm (1/2-1.1/8") +Ø 2 mm, blando	Ø 12-28 mm (1/2-1.1/8") +Ø 2 mm, blando
Rango de trabajo: Acero inoxidable	-	Ø 8-22 mm (5/16-7/8") +Ø 1 mm	Ø 12-28 mm (1/2-1.1/8") +Ø 1.5 mm	Ø 12-28 mm (1/2-1.1/8") +Ø 1.5 mm
Rango de trabajo: MSR	Ø 6-20 mm	-	Ø 12-32 mm (1/2-1.1/4") +Ø 3 mm	Ø 12-32 mm (1/2-1.1/4") +Ø 3 mm
Página:	43	43	45	46

Curvado

Productos y precios

03



Curvatubos TUBE BENDER



Sets TUBE BENDER incluyen: herramienta básica completa con hormas, placas diabólos, en maleta ROCASE

Descripción	No.	P.V.P. unitario €
TUBE BENDER sin placas diabólos	766004016	128,95
TUBE BENDER set 5 - 6 - 8 - 10 mm	24131	154,45
TUBE BENDER set 6 - 8 - 10 - 12 mm	24132	259,45
TUBE BENDER set 8 - 10 - 12 mm	24133	249,45
TUBE BENDER set 1/4 - 5/16 - 3/8	766200416	154,45
TUBE BENDER set 1/4 - 5/16 - 3/8 - 1/2"	24134	154,45
Segmento de soporte TUBE BENDER	24048	21,95
Placa diabólos sin segmento de soporte	24049	22,95
Maleta ROCASE 4212	1300003334	22,95
Acondicionador para TUBE BENDER de ROCASE 4212	1300004003	6,05



Hormas para TUBE BENDER

Descripción	No.	P.V.P. unitario €
Horma para TUBE BENDER 5 mm	24001	8,80
Horma para TUBE BENDER 6 mm - 1/4"	R2403200	9,00
Horma para TUBE BENDER 8 mm - 5/16"	R2403300	9,15
Horma para TUBE BENDER 9 mm	R2403400	9,30
Horma para TUBE BENDER 10 mm	R2403500	9,45
Horma para TUBE BENDER 12 mm	24007	9,90
Horma para TUBE BENDER 3/8"	24006	10,45
Horma para TUBE BENDER TUBE BENDER 1/2"	24008	10,95



Curvatubos TUBE BENDER MAXI



Sets TUBE BENDER MAX incluyen: TUBE BENDER MAXI, placa diabólos con hormas en maleta ROCASE

Descripción	No.	P.V.P. unitario €
TUBE BENDER MAXI unidad básica	766100016	203,95
TUBE BENDER MAXI set 12 - 15 - 18 - 22 mm	023020X	310,45
TUBE BENDER MAXI set 12 - 14 - 16 - 18 - 22 mm	023021X	323,95
TUBE BENDER MAXI set 3/8 - 1/2 - 5/8 - 3/4 - 7/8"	023022X	323,95
TUBE BENDER MAXI set MSR 14 - 16 - 18 - 20 - 25 mm	023090X	323,95
TUBE BENDER MAXI set MSR 14 - 16 - 18 - 20 - 26 mm	023091X	323,95
TUBE BENDER MAXI con placa diabólos, sin hormas	R2301500	14,45
Segmento de soporte TUBE BENDER MAXI R/L 10 - 25 mm	23008	14,45
Segmento de soporte TUBE BENDER MAXI R/L 12 - 22 mm	23047	14,45
Maleta ROCASE 4414 para TUBE BENDER MAXI,	1300003541	40,45
Acondicionador para TUBE BENDER MAXI en ROCASE	1300004708	6,05



Hormas para TUBE BENDER MAXI

Descripción	No.	P.V.P. unitario €
Horma para TUBE BENDER MAXI, Cu, 10 mm	23001	24,45
Horma para TUBE BENDER MAXI, Cu, 12 mm	23002	25,45
Horma para TUBE BENDER MAXI, Cu/MSR/CT, 14 mm	23003	26,45
Horma para TUBE BENDER MAXI, Cu, 15 mm	23004	28,45
Horma para TUBE BENDER MAXI, Cu/MSR, 16 mm	23005	30,95
Horma para TUBE BENDER MAXI, Cu, 18 mm	23006	31,95
Horma para TUBE BENDER MAXI, Cu/CT, 22 mm	23007	32,95
Horma para TUBE BENDER MAXI, MSR, 25 mm	23009	36,95
Horma para TUBE BENDER MAXI, Cu, 3/8"	23010	24,95
Horma para TUBE BENDER MAXI, Cu, 1/2"	23011	26,45
Horma para TUBE BENDER MAXI, Cu, 5/8"	23012	30,95
Horma para TUBE BENDER MAXI, Cu, 3/4"	23013	31,95
Horma para TUBE BENDER MAXI, Cu, 7/8"	23014*	32,95
Horma para TUBE BENDER MAXI, MSR, 18 mm	23050*	31,95
Horma para TUBE BENDER MAXI, MSR, 32 mm	23051	41,95
Horma para TUBE BENDER MAXI, Cu/MSR, 20 mm	23052	37,45
Horma para TUBE BENDER MAXI, MSR, 26 mm	23053	39,95
Horma para TUBE BENDER MAXI, CT, 19 mm	23059	31,95



Curvatubos TUBE BENDER MAXI MSR

Sets (No. 23065 / 23095) incluyen: TUBE BENDER MAXI MSR (No. 23076), abrazaderas de soporte (No. 23080), hormas en maleta de plástico (No. 995867300)

Descripción	No.	P.V.P. unitario €
TB MAXI MSR, set básico 12-32 mm, sin abrazaderas de soporte	23076	128,95
TB MAXI-set, MSR, 16-20-25 mm	23089	345,45
TB MAXI-set, MSR, 16- 20- 25 - 32 mm	766110416	387,45
TB MAXI-set, MSR, 14- 16- 18 -20-26-32 mm	23095	513,45
TB MAXI-set, MSR, 14- 16- 18 -20-25-32 mm	23065	513,45
Abrazaderas de soporte para TB MAXI, 32, sin hormas	23080	32,95
Abrazaderas de soporte R/L para.TB MAXI MSR, 14-32 mm	23083	21,95



Curvatubos PRO BENDER

Descripción	No.	P.V.P. unitario €
Pro Bender, 3/8", R=40 mm	1000001431	165,95
Pro Bender, 1/2", R=47 mm	767050016	187,95
Pro Bender, 5/8", R=76 mm	1000000445	221,45
Pro Bender, 3/4", R=76 mm	767750016	260,45



Curvatubos estándar 2 manos, 90°

Descripción	No.	P.V.P. unitario €
Curvatubos estándar, 90°, 12 mm, R=44, con carro deslizante	462212	139,45
Curvatubos estándar, 90°, 15 mm, R=62, con carro deslizante	462215	165,95
Curvatubos estándar, 90°, 18 mm, R=75, con carro deslizante	462218	187,95
Curvatubos estándar, 90°, 22 mm, R=87, con carro deslizante	462222	221,45

Curvado

Productos y precios

03



Curvatombo MULTIBEND, 180°

Descripción	No.	P.V.P. unitario €
MULTIBEND, 180°, 10 mm	25401	99,45
MULTIBEND, 180°, 12 mm	25402	113,45
MULTIBEND, 180°, 14 mm	25403	129,95
MULTIBEND, 180°, 15 mm	25404	133,95
MULTIBEND, 180°, 16 mm (5/8")	25405	152,95
MULTIBEND, 180°, 18 mm	25406	161,45



Curvatombo MINIBEND

Descripción	No.	P.V.P. unitario €
MINIBEND, 6-8-10 mm	25150	27,45
MINIBEND, 1/4-5/16-3/8"	25151	27,45

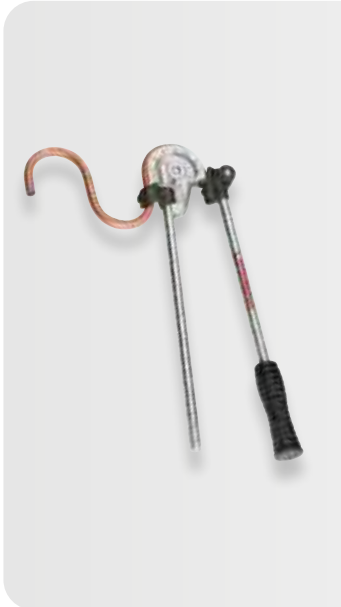

Curvatombo estándar 180°

Descripción	No.	P.V.P. unitario €
Curvatombo estándar, 180°, 6 mm	25130	68,45
Curvatombo estándar, 180°, 8 mm (5/16")	25131	83,45
Curvatombo estándar, 180°, 10 mm	25132	85,45
Curvatombo estándar, 180°, 12 mm	25133	91,95
Curvatombo estándar, 180°, 14 mm	25134	110,45
Curvatombo estándar, 180°, 15 mm	25135	114,45
Curvatombo estándar, 180°, 16 mm (5/8")	25136	116,95
Curvatombo estándar, 180°, 18 mm	25137	140,45
Curvatombo estándar, 180°, 1/4"	25140	88,95
Curvatombo estándar, 180°, 1/2"	25142	126,45
Uña de repuesto, 6 mm	760060300	10,45
Uña de repuesto, 8 mm	760080300	11,95
Uña de repuesto, 10 mm	760100300	14,45
Uña de repuesto, 12 mm	760120300	14,45
Uña de repuesto, 15 mm	760150300	18,45
Uña de repuesto, 18 mm	760180300	22,45



Spray curvatombo

Descripción	No.	P.V.P. unitario €
Spray curvatombo 150 ml	25120	27,45

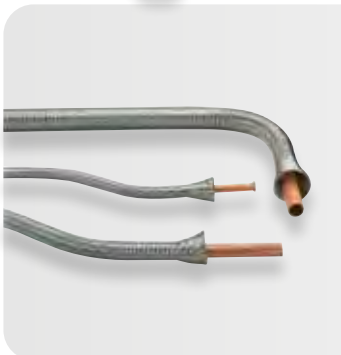

Muelles curvatombo para tubos de cobre

Descripción	No.	P.V.P. unitario €
Muelle curvatombo para tubos de cobre, 8 mm (5/16")	25181	6,60
Muelle curvatombo para tubos de cobre, 10 mm	25182	8,80
Muelle curvatombo para tubos de cobre, 12 mm	25183	9,90
Muelle curvatombo para tubos de cobre, 15 mm	25185	10,95
Muelle curvatombo para tubos de cobre, 16 mm (5/8")	25186	12,45
Muelle curvatombo para tubos de cobre, 3/8"	25188	7,70
Muelle curvatombo para tubos de cobre, 7/16"	25189	9,90
Muelle curvatombo para tubos de cobre, 1/2"	25190	8,80



Muelles curvatubos Internos MLP

Descripción	No.	P.V.P. unitario €
Muelle curvatubos interno MSR, 10 x 16mm	25443	23,95
Muelle curvatubos interno MSR, 13,5 x 20 mm	25445	26,45
Muelle curvatubos interno MSR, 19 x 25/26 mm	25446	29,45
Muelle curvatubos interno MSR, 16 mm	25451	27,95



Curvatubos ROBEND H+W Plus

Descripción	No.	P.V.P. unitario €
ROBEND H+W Plus, 8 mm (5/16"), con maneral	24508	180,95
ROBEND H+W Plus, 10 mm, con maneral	24510	282,95
ROBEND H+W Plus, 12 mm, con maneral	24512	359,45
ROBEND H+W Plus, 14 mm, con maneral	24514	371,95
ROBEND H+W Plus, 15 mm, con maneral	24515	394,45
ROBEND H+W Plus, 16 mm (5/8"), con maneral	24516	394,45
ROBEND H+W Plus, 18 mm, con maneral	24518	451,95
ROBEND H+W Plus, 3/4", con maneral	24519	503,95
ROBEND H+W Plus, 22 mm (7/8"), con maneral	24522	535,95
ROBEND H+W Plus, 1/2", con maneral	24552	364,95
Palanca para ROBEND H+W Plus, 8 mm (3/8")	25075	24,45
Palanca para ROBEND H+W Plus, 10-15 mm	25076	28,45
Palanca para ROBEND H+W Plus > Ø 15 mm	25078	28,45



Curvatubos ROBEND H+W Plus Curvado sets



Sets incluyen: en caja ROCASE 6414 para un máximo de 5 hormas, 2 palancas de curvado y pray para curvado (No. 25120). El curvatubos corresponde a las dimensiones respectivas del tubo.

Descripción	No.	P.V.P. unitario €
Set ROBEND H+W Plus, 15-18-22 mm	24505	715,95
Set ROBEND H+W Plus, 10-12-14-16 mm	24501	775,95
Set ROBEND H+W Plus, 12-15-18-22 mm	24500	782,45
Set ROBEND H+W Plus, 12-14-16-18 mm	24502	873,95
Set ROBEND H+W Plus, 1/2-5/8-7/8"	24504	873,95



Patines especiales anti-bloqueo ROLUB

Descripción	No.	P.V.P. unitario €
Patín ROLUB para ROBEND H+W, 8 mm (5/16")	25308	30,45
Patín ROLUB para ROBEND H+W, 12 mm	25312	30,95
Patín ROLUB para ROBEND H+W, 1/2"	25313	29,95
Patín ROLUB para ROBEND H+W, 14 mm	25314	31,95
Patín ROLUB para ROBEND H+W, 15 mm	25315	32,45
Patín ROLUB para ROBEND H+W, 16 mm (5/8")	25316	32,95
Patín ROLUB para ROBEND H+W, 18 mm	25318	35,45
Patín ROLUB para ROBEND H+W, 3/4"	25319	37,95
Patín ROLUB para ROBEND H+W, 20 mm	25320	40,95
Patín ROLUB para ROBEND H+W, 22 mm (7/8")	25322	44,45

Curvado

Productos y precios

03



Curvadora hidráulica ROBULL ECO

Set incluye: equipo hidráulico; juego de hormas en radio corto o largo; placa doble (superior abatible) o única y diábolos. en cofre de madera.

Descripción	No.	P.V.P. unitario €
SEGOBULL ECO radio largo, placa doble 3"	1500002308*	2.413,45



Curvadora hidráulica ROBULL tipo E

ROBULL tipo E con placa doble: máquina hidráulica de curvado ROBULL, placa única (No. 57981), 2 pasadores (No. 57979), diábolos sin ajuste de grados (No. 57983), diábolos con ajuste de grados (No. 57982), horma radio corto 90° - 3/8" (No. 57985), 1/2" (No. 57986), 3/4" (No. 57987), 1" (No. 57988), 1.1/4" (No. 57989), 1.1/2" (No. 57990), 2" (No. 57991), aceite hidráulico 1 l (No. 58185), en cofre metálico (No. 58206)

Set (No. 057961X) incluye: similar a ROBULL tipo E pero con placa doble. (No. 58002)

Set (No. 57900) incluye: máquina hidráulica de curvado ROBULL MSR, placa única, 2 pasadores (No. 57979), aceite hidráulico 1 l (No. 58185), en cofre metálico (No. 58206) (no incluye diábolos y hormas)

Descripción	No.	P.V.P. unitario €
ROBULL tipo E, sin accesorios	057950X	1.147,95
ROBULL tipo E, 3/8"-2", placa doble, radio corto	057961X	2.595,45
ROBULL tipo E, 3/8"-2", placa única, radio corto	057966X	2.450,95
Diábolo izdo. para placa única ROBULL E/ME	57983	97,45
Diábolo dcho. (grados) para placa única ROBULL E/ME	775004000	97,45
Diábolo para placa doble ROBULL E/ME	775504100	107,95



Curvadora electro-hidráulica ROBULL tipo ME

Set (No. 057973X) incluye: Curvadora electrohidráulica ROBULL tipo ME 230 V, placa única (No. 57981), 2 pasadores (No. 57979), diábolos (No. 775004000), 7 hormas radio corto estándar 90° - 3/8" (No. 57985), 1/2" (No. 57986), 3/4" (No. 57987), 1" (No. 57988), 1.1/4" (No. 57989), 1.1/2" (No. 57990), 2" (No. 57991), aceite hidráulico 1 l (No. 58185), cofre metálico (No. 58206)

Set (No. 057972X) incluye: similar a ROBULL tipo ME (No. 057973X) pero con placa doble.

Descripción	No.	P.V.P. unitario €
ROBULL tipo ME, 3/8"-2", sin accesorios	057969X	1.827,45
ROBULL tipo ME, 3/8"-2", placa doble, radio corto	057972X	3.047,95
ROBULL tipo ME, 3/8"-2", placa única, radio corto	057973X	2.881,95



Accesorios para ROBULL tipo E/ME

Descripción	No.	P.V.P. unitario €
Placa doble ROBULL tipo E/ME, 3/8"-2"	58002	207,45
Trípode ROBULL tipo E/ME	58182	273,95
Trípode para ROBULL ECO 2"	57352	226,45
Aceite hidráulico HLP 22, 1l, en botella de plástico	58185	25,95
Cofre metálico	996277400	310,45



Hormas ROBULL tipo E / ECO / ME radio corto (rojas)

Descripción	No.	P.V.P. unitario €
Ø 3/8" (17,20 mm) ±0,2,35 mm, radio: 45 mm, 90°	57985	22,45
Ø 1/2" (21,30 mm) ±0,2,65 mm, radio: 49 mm, 90°	57986	27,95
Ø 3/4" (26,90 mm) ±0,2,65 mm, radio: 65 mm, 90°	57987	40,45
Ø 1" (33,70 mm) ±0,3,25 mm, radio: 89 mm, 90°	57988	67,95
Ø 1.1/4" (42,40 mm) ±0,3,25 mm, radio: 115 mm,90°	57989	91,45
Ø 1.1/2" (48,30 mm) ±0,3,25 mm, radio: 137 mm,90°	57990	106,45
Ø 2" (60,30 mm) ±0,3,65 mm, radio: 200 mm,90°	57991	138,45



Fig. similar

Hormas ROBULL tipo E / ECO / ME radio largo (negras)

Descripción	No.	P.V.P. unitario €
Ø 3/8" (17,20 mm) ±0,2,35 mm, radio: 56	58010	20,95
Ø 1/2" (21,30 mm) ±0,2,35 mm, radio: 85	58011	28,95
Ø 3/4" (26,90 mm) ±0,2,35 mm, radio: 115	58012	43,45
Ø 1" (33,70 mm) ±0,2,35 mm, radio: 145	58013	71,45
Ø 1.1/4" (42,40 mm) ±0,3,25 mm, radio: 180	58014	96,95
Ø 1.1/2" (48,30 mm) ±0,3,25 mm, radio: 214	58015	115,95
Ø 2" (60,30 mm) ±0,3,65 mm, radio: 245	58016	132,95
Ø 2.1/2" para ROBULL tipo ECO 3"	7M3005200	314,45
Ø 3" para ROBULL tipo ECO 3"	7M3005300	513,95



Fig. similar



No. 25748

Curvadora electroportátil ROBEND 4000

Sets incluyen: Máquina ROBEND 4000 230 V, hormas y patines para los diferentes diámetros de tubo, eje de patín (No. 25743), maleta de plástico.

Descripción	No.	P.V.P. unitario €
ROBEND 4000 máquina, 230 V, sin accesorios	1000001559	1.321,45
ROBEND 4000 set, 15-22-28 mm, 230 V	1000001545	1.565,45
ROBEND 4000 set, 1/2-5/8-3/4-7/8-1.1/8", 230 V	1000001546	1.911,95
ROBEND 4000 set, 12-15-18-22-28 mm, 230 V	1000001549	1.872,95
ROBEND 4000 set, 15-18-22-28 mm, 230 V	1000001550	1.839,45
ROBEND 4000 set, 12-14-16-18-22-28 mm, 230 V	1000001552	1.912,45
ROBEND 4000 set, 1/2-5/8-3/4-7/8", 230 V	1000001553	1.873,95
ROBEND 4000 set, 15-18-22 mm, 230 V	1000001554	1.724,45
ROBEND 4000 set, 1/2-5/8-3/4-7/8-11/8-1.3/8", 230 V	1000001565	1.995,45
ROBEND 4000 set, 7/8-1.1/8-1.3/8", 230 V	1000001566	1.879,45
ROBEND 4000 set, 15-18-22-28-32-35 mm, 230 V	1000001567	2.105,95
ROBEND 4000 set, 15-18-22-28-35 mm, 230 V	1000001738	2.045,95
ROBEND 4000 set, 16-20-25-32 mm, 230 V	1000001536*	1.916,95
ROBEND 4000 set, 20-25-32 mm, 230 V	1000001537*	1.780,95
SopORTE trípode	25748	124,95

Curvado

Productos y precios

03



No. 25748

Curvadora electroportátil ROBEND 4000 E



Descripción	No.	P.V.P. unitario €
ROBEND 4000 E con eje de patín, trípode en maleta ROCASE. No incluye: batería, cargador, hormas y patines.	1000003391	1.750,95 BONUS
ROBEND 4000 E con eje de patín, trípode, hormas y patines 15-18-22-28 mm, batería Li-Power, 4.0Ah 18V y cargador en maleta ROCASE.	1000003392	1.956,95 BONUS
ROBEND 4000 E con eje de patín, trípode, hormas y patines 12-14-16-18-22-28 mm, batería Li-Power, 4.0Ah 18V y cargador en maleta ROCASE.	1000003393	2.059,95 BONUS
ROBEND 4000 E con eje de patín, trípode, hormas y patines 1/2" -5/8" -3/4" -7/8" -1.1/8", batería Li-Power, 4.0Ah 18V y cargador en maleta ROCASE.	1000003394	2.059,95 BONUS
Soporte trípode	25748	124,95

Hormas y patines para ROBEND 3000 / 4000 / 4000 E

Para tubos de cobre DIN EN 1057 / DIN EN 12735-1 / DIN EN 13348, tubos de aluminio, Tubos de acero de precisión DIN 2391/93/94, tubos de acero inoxidable y otros.

Descripción	No.	P.V.P. unitario €
Horma + patín Cu/Inox, 12 mm	25612	117,45
Horma + patín Cu/Inox, 14 mm	25614	125,45
Horma + patín Cu/Inox, 15 mm	25615	125,45
Horma + patín Cu/Inox, 16 mm (5/8")	25616	132,95
Horma + patín Cu/Inox, 18 mm	25618	164,95
Horma + patín Cu/Inox, 3/4"	25619	164,95
Horma + patín conducción eléctrica y multicapa, 20 mm	25620	164,45
Horma + patín Cu/Inox, 22 mm (7/8")	25622	173,95
Horma + patín Cu/Inox, 25 mm / 1"	25625	198,95
Horma + patín Cu/Inox, 1.1/8"	25626	243,95
Horma + patín Cu/Inox, 28 mm	25628	260,45
Horma + patín Cu/Inox, 1/2"	25652	125,45
Horma + patín Cu/Inox, 5/8"	762955300	132,45
Horma + patín Cu/Inox, 7/8"	762955700	193,95
Horma + patín Cu/Inox 25 mm	762935500*	185,95
Horma + patín 4R Cu y Multicapa, 32 mm (1.1/4")	1000001561	324,95
Horma + patín 4R Cu y Multicapa, 35 mm (1.3/8")	1000001563	389,45
Para tubos de acero DIN 2440 y DIN 2441		
Horma + patín Fe, 1/2"	25684	149,95
Horma + patín Fe, 3/4"	25685	261,45
Horma + patín Fe, 3/8"	762965200*	117,95
Horma + patín Fe, 1/4"	762965100*	114,95



TUBE BENDER		a 45°		a 90°		a 180°	
Para Ø mm / inch	Radio curvatura R (mm)	Longitud reserva L _R mm	Longitud mínima L _M mm	Longitud reserva L _R mm	Longitud mínima L _M mm	Longitud reserva L _R mm	Longitud mínima L _M mm
4,75/5	20,0	4,5	1,0	4,5	10,0	–	–
6	23,5	5,0	1,2	5,0	11,5	–	–
8	28,0	7,0	1,4	7,0	14,0	–	–
9	30,0	7,0	1,5	7,0	15,0	–	–
10	34,0	7,5	1,8	7,5	17,5	–	–
12	37,5	8,5	1,9	8,5	19,0	–	–
3/16"	20,0	4,5	1,0	4,5	10,0	–	–
1/4"	23,5	5,0	1,2	5,0	11,5	–	–
5/16"	28,0	7,0	1,4	7,0	14,0	–	–
3/8"	34,0	7,5	1,8	7,5	17,5	–	–
1/2"	37,5	8,5	1,9	8,5	19,0	–	–

ROBEND 3000 / 4000		a 45°		a 90°		a 180°		
Para Ø mm / inch	Tubo	Radio curvatura R (mm)	Longitud reserva L _R mm	Longitud mínima L _M mm	Longitud reserva L _R mm	Longitud mínima L _M mm	Longitud reserva L _R mm	Longitud mínima L _M mm
12		42,0	16	–	42	24	42	68
14	multicapa	52,5	21	–	53	30	53	87
15		52,5	21	–	53	30	53	87
17	multicapa	72,0	28	–	72	41	72	107
18		72,0	28	–	72	41	72	107
20	multicapa	88,5	35	–	89	51	89	121
22		88,0	35	–	88	50	88	119
24	multicapa	112,0	43	–	110	62	110	144
28		112,0	44	–	112	64	112	148
30	multicapa	112,0	45	–	114	66	114	152
32 (1.1/4")		128,0	52	–	140	70	135	140
35 (1.3/8")		140,0	55	–	150	80	145	150
3/8"	acero	80,0	31	–	80	46	80	103
1/2"	cobre	45,0	18	–	45	26	45	74
1/2"	acero	88,0	35	–	88	50	88	119
5/8"	cobre	56,0	23	–	56	32	56	93
3/4"	acero	112,0	43	–	112	64	112	148
3/4"	cobre	80,0	31	–	80	46	80	103
7/8"	cobre	88,0	35	–	88	50	88	119
1"	cobre	112,0	44	–	112	64	112	148
1.1/8"	cobre	112,0	45	–	114	66	114	152

04

**Expandido, extracción
y abocinado**





Expandido, extracción y abocinado

Guía rápida

Expandidores

ROLOCK Expandidor Power Torque



Expandidor A0



Expandidor STEP A1



Tipo accionamiento:	Manual 90°	Manual 90°	Manual 90°
Rango de trabajo: Cobre	Ø 8-42 mm (5/16-1.3/4") 1.6 mm, blando, semi-duro	Ø 8-42 mm (5/16-1.3/4") 1.6 mm, blando, semi-duro	Ø 22-67 mm (1-2.1/2") 2.5 mm, blando, semi-duro
Rango de trabajo: Aluminio	Ø 8-28 mm (5/16-1.1/8") 1,6 mm, blando	Ø 8-28 mm (5/16-1.1/8") 1,6 mm, blando	Ø 22-67 mm (1-2.1/2") 2.5 mm, blando, semi-duro
Rango de trabajo: Acero de precisión	Ø 8-28 mm (5/16-1.1/8") 1,6 mm, blando	Ø 8-28 mm (5/16-1.1/8") 1,6 mm, blando	Ø 22-54 mm (1-2.1/8") 1,5 mm, blando
Rango de trabajo: Acero inoxidable	Ø 8-22 mm (5/16-7/8") 1 mm, blando	Ø 8-22 mm (5/16-7/8") 1 mm, blando	Ø 22-54 mm (1-2.1/8") 1,5 mm, blando
Página:	52	53	54

ROGLISS 20



H 600



Tipo accionamiento:	Manual	Tipo accionamiento:	Manual 90°
Aplicación:	Tubos PEX, serie 5	Rango de trabajo: Cobre	Ø 8-110 mm (5/16-4.1/4") 3 mm, blando, semi-duro
Rango de trabajo:	Ø 12, 16 y 20 mm	Rango de trabajo: Aluminio	Ø 8-110 mm (5/16-4.1/4") 3 mm, blando, semi-duro
		Rango de trabajo: Acero de precisión	Ø 8-110 mm (5/16-4.1/4") 3 mm, blando, semi-duro
		Rango de trabajo: Acero inoxidable	Ø 8-110 mm (5/16-4.1/4") 3 mm, blando, semi-duro
Página:	55	Página:	55

Cabezas expandidoras

**Cabeza expandidora
ROLOCK**



**Cabeza expandidora
estándar**



**Cabeza expandidora
tipo 5**



**Cabeza expandidora
remachada**



Tipo accionamiento:	Manual 90°	Manual 90°	Manual 90°	Manual 90°
Rango de trabajo: Cobre	Ø 8-42 mm (5/16-1.3/4") 1,6 mm, blando, semi-duro	Ø 8-42 mm (5/16-1.3/4") 1,6 mm, blando, semi-duro	Ø 22-67 mm (1-2.1/2") 2,5 mm, blando, semi-duro	Ø 15-38 mm) 2,5 mm, blando, semi-duro
Rango de trabajo: Aluminio	Ø 8-28 mm (5/16-1.1/8") 1,6 mm, blando	Ø 8-28 mm (5/16-1.1/8") 1,6 mm, blando	Ø 22-67 mm (1-2.1/2") 2,5 mm, blando, semi-duro	-
Rango de trabajo: Acero de precisión	Ø 8-28 mm (5/16-1.1/8") 1,6 mm, blando	Ø 8-28 mm (5/16-1.1/8") 1,6 mm, blando	Ø 22-54 mm (1-2.1/8") 1,5 mm, blando	-
Rango de trabajo: Acero inoxidable	Ø 8-22 mm (5/16-7/8") 1 mm, blando	Ø 8-22 mm (5/16-7/8") 1 mm, blando	Ø 22-54 mm (1-2.1/8") 1,5 mm, blando	-
Página:	52	53	54	54

**Cabeza expandidora
H2, tipo 2***



**Cabeza expandidora
H2, tipo 3***



**Cabeza expandidora
escalonada**



Tipo accionamiento:	Manual 90°	Manual 90°	Manual 90°
Rango de trabajo: Cobre	Ø 28-70 mm (1.1/8-2.3/4") 2,5 mm, blando, semi-duro	Ø 70-110 mm (2.3/4-4.1/4") 3 mm, blando, semi-duro	Ø 35-108 mm (1.3/8-4.1/8") 2,5 mm, blando, semi-duro
Rango de trabajo: Aluminio	Ø 28-70 mm (1.1/8-2.3/4") 2,5 mm, blando, semi-duro	Ø 70-110 mm (2.3/4-4.1/4") 3 mm, blando, semi-duro	Ø 35-108 mm (1.3/8-4.1/8") 2,5 mm, blando
Rango de trabajo: Acero de precisión	Ø 28-70 mm (1.1/8-2.3/4") 2,5 mm, blando, semi-duro	Ø 70-110 mm (2.3/4-4.1/4") 3 mm, blando, semi-duro	-
Rango de trabajo: Acero inoxidable	Ø 28-70 mm (1.1/8-2.3/4") 2,5 mm, blando, semi-duro	Ø 70-110 mm (2.3/4-4.1/4") 3 mm, blando, semi-duro	-
Página:	55	55	54

Expandido, extracción y abocinado

Productos y precios



Expandidor ROLOCK Power Torque



Descripción	No.	P.V.P. unitario €
Herramientas expandidora (sin cabezas expandidoras) para cabezas hasta 42 mm (1.3/4")	12400	314,95 BONUS

Expandidor ROLOCK Power Torque sets

ROLOCK Expander Power Torque sets incluyen: cabezas expandidoras, ROLOCK Expander Power Torque (No. 12400), escariador interno y externo (No. 11006), maleta de metal (No. 24022), plastic inlay (No. 11002)



Fig. similar

Descripción	No.	P.V.P. unitario €
Set, 12-15-18-22 mm	12500	720,45 BONUS
Set, 12-15-18-22-28 mm	12503	875,45 BONUS
Set, 10-12-16-22-28 mm	12505	875,45 BONUS
Set, 12-14-16-18-22 mm	12509	875,45 BONUS
Set, 10-12-14-16-18-22 mm	12511	886,95 BONUS
Set, 3/8-1/2-5/8-3/4-1"	12517	875,45 BONUS
Set, 3/8-1/2-5/8-3/4-7/8-1.1/8"	12518	908,95 BONUS
Set, 1/2-5/8-3/4-7/8"	12521	720,45 BONUS
Set, 12-16-18-22-28 mm	12522	875,45 BONUS
Set, 1/2-5/8-7/8-1.1/8"	12524	875,45 BONUS
Set, 12-15-18-22-28-35-42 mm	12526	908,95 BONUS
Set, 1/2-3/4-1"	12535	665,45 BONUS
Set, 3/8-1/2-5/8-3/4-7/8-1-1.1/8"	12536	875,45 BONUS
Set, 10-12-15-16-18-22-28 mm	12537	908,95 BONUS
Set, 12-14-16-18-22-28-32 mm	12538	908,95 BONUS
Set, 3/8-1/2-5/8-3/4-7/8-1.1/8-1.3/8"	12541	908,95 BONUS

Cabezas expandidoras ROLOCK



Descripción	No.	P.V.P. unitario €
Cabeza expandidora 8 x 1 mm = 5/16"	12408	120,45
Cabeza expandidora 10 x 1 mm	12410	120,45
Cabeza expandidora 12 x 1.2 mm	12412	120,45
Cabeza expandidora 14 x 1.2 mm	12414	120,45
Cabeza expandidora 15 x 1.2 mm	12415	119,95
Cabeza expandidora 16 x 1.2 mm	12416	120,45
Cabeza expandidora 18 x 1.2 mm	12418	119,95
Cabeza expandidora 20 x 1.2 mm	12420	120,45
Cabeza expandidora 22 x 1.2 mm	12422	119,95
Cabeza expandidora 28 x 1.5 mm	12428	132,45
Cabeza expandidora 32 x 1.5 mm	12432	144,45
Cabeza expandidora 35 x 1.6 mm = 1.3/8"	12435	144,95
Cabeza expandidora 38 x 1.6 mm = 1.1/2"	12438	160,45
Cabeza expandidora 40 x 1.5 mm	12440	160,45
Cabeza expandidora 42 x 1.5 mm	12442	160,45
Cabeza expandidora 3/8" x 1 mm	12452	108,45
Cabeza expandidora 1/2" x 1.2 mm	12453	108,45
Cabeza expandidora 5/8" x 1.2 mm	12454	108,95
Cabeza expandidora 3/4" x 1.2 mm	12455	108,45
Cabeza expandidora 7/8" x 1.2 mm	12456	108,45
Cabeza expandidora 1" x 1.5 mm	12457	108,95



Cabezas expandidoras ROLOCK

Descripción	No.	P.V.P. unitario €
Cabeza expandidora 1.1/8" x 1.6 mm	12458	150,45
Cabeza expandidora 1.1/4" x 1.6 mm,	12459	150,45
Cabeza expandidora 1.5/8" x 1.6 mm,	12462	150,45
Cabeza expandidora 1.3/4" x 1.6 mm,	12463	150,45



Cabezas expandidoras estándar

Descripción	No.	P.V.P. unitario €
Cabeza expandidora 8 x 1 mm = 5/16"	11008	110,95
Cabeza expandidora 10 x 1 mm	11010	115,45
Cabeza expandidora 12 x 1.2 mm	11012	115,45
Cabeza expandidora 14 x 1.2 mm	11014	115,45
Cabeza expandidora 15 x 1.2 mm	11015	115,45
Cabeza expandidora 16 x 1.2 mm	11016	115,45
Cabeza expandidora 18 x 1.2 mm	11018	115,45
Cabeza expandidora 20 x 1.2 mm	11020	115,45
Cabeza expandidora 22 x 1.2 mm	11022	132,45
Cabeza expandidora 28 x 1.5 mm	11028	143,95
Cabeza expandidora 32 x 1.5 mm	11032	143,95
Cabeza expandidora 35 x 1.6 mm = 1.3/8"	11035	146,45
Cabeza expandidora 38 x 1.6 mm = 1.1/2"	11038	183,45
Cabeza expandidora 40 x 1.5 mm	11040	183,45
Cabeza expandidora 42 x 1.5 mm	11042	183,45
Cabeza expandidora 3/8" x 1 mm	11052	115,45
Cabeza expandidora 1/2" x 1.2 mm	11053	115,45
Cabeza expandidora 5/8" x 1.2 mm	11054	115,45
Cabeza expandidora 3/4" x 1.2 mm	11055	115,45
Cabeza expandidora 7/8" x 1,2	11056	115,45
Cabeza expandidora 1" x 1,5	11057	115,45
Cabeza expandidora 1,1/8" x 1,6	11058	143,95
Cabeza expandidora 1,1/4" x 1,6	11059	143,95
Cabeza expandidora 1,5/8" x 1,6	11062	159,95
Cabeza expandidora 1,3/4 x 1,6	11063	183,45

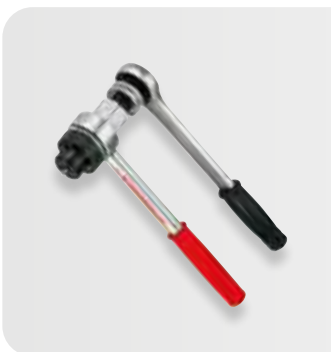

Expandidor A0

Expandidor A0 set (No. 11400) incluye: Cabeza expandidora tipo S, carraca especial (No. 27181), en caja metálica (No. 27210).

La unidad básica expandidor A0 (No. 11004) incluye: mecanismo de accionamiento cuadrado 3/4" con asa, sin cabeza expandidora ni carraca.

Descripción	No.	P.V.P. unitario €
Expandidor A0 set, 35-42-54-64 mm	11400	1.976,45
Expandidor A0 unidad básica	11004	534,95

Expandido, extracción y abocinado

Productos y precios



Cabeza expandidora tipo S

Descripción	No.	P.V.P. unitario €
Cabeza expandidora, 22 x 2 mm, tipo S	11323	138,45
Cabeza expandidora, 25 x 2 mm, tipo S	11325	149,95
Cabeza expandidora, 28 x 2 mm, tipo S	11328	160,95
Cabeza expandidora, 32 x 2 mm = 1.1/4", tipo S	11332	186,45
Cabeza expandidora, 35 x 2 mm = 1.3/8", tipo S	11335	221,45
Cabeza expandidora, 42 x 2 mm, tipo S	11342	272,95
Cabeza expandidora, 54 x 2 mm = 2.1/8", tipo S	11346	409,95
Cabeza expandidora, 64 x 2 mm = 2.1/2", tipo S	11348	459,45
Cabeza expandidora, 67 x 2 mm, tipo S	11380	468,95
Cabeza expandidora, 1" x 2 mm, tipo S	11376	249,45
Cabeza expandidora, 1.1/8" x 2 mm, tipo S	11358	304,95
Cabeza expandidora, 1.5/8" x 2 mm = 2.1/8", tipo S	11362	383,95
Cabeza expandidora, 2" x 2 mm, tipo S	11364	459,95



Adaptador-expandidor tipo S

Descripción	No.	P.V.P. unitario €
Adaptador tipo S sin cabeza expandidora	11007	220,45



Cabezas expandidoras remachadas

Descripción	No.	P.V.P. unitario €
Cabeza expandidora remachada, 15 x 1.5 mm,	11955	221,45
Cabeza expandidora remachada, 18 x 1.5 mm,	11958	229,45
Cabeza expandidora remachada, 22 x 1.5 mm,	11962	251,45
Cabeza expandidora remachada, 28 x 1.5 mm,	11968	273,45
Cabeza expandidora remachada, 35 x 1.5 mm,	11975	296,45
Cabeza expandidora remachada, 38 x 1.5 mm,	11978	318,45



Expandidor STEP A1

Descripción	No.	P.V.P. unitario €
Expandidor STEP A1, D = 1.3/8-4.1/8", sin carraca	11078	1.965,95
Expandidor STEP A1, D = 42-108 mm, sin carraca	11086	1.928,95
Expandidor STEP A1, D = 35-108 mm, sin carraca	11087	1.927,95
Expandidor STEP A1, D = 35-104 mm, sin carraca	11089	1.927,95
Expandidor STEP A1, D = 1.1/4-4", sin carraca	11093	1.927,95



ROGLISS 20

Descripción	No.	P.V.P. unitario €
Conjunto ROGLISS 20, 12,16 y 20 mm	1000001094	366,45
Reducción 16 mm	1500001257	25,45
Tapón 3/8" y 1/2"	1500001258	12,45
Reducción codos y "T"	1500001259	12,45



Sistema electro-hidráulico de expandido H 600

Set (No. 13100) incluye: sistema electro-hidráulico de expandido H 600 completo con unidad hidráulica H 600 (No. 13002), pistola expandidora H 1 (No. 12001), cable de control, manguera hidráulica de 2.5 m con puntos de circuito, herramienta de ajuste, consola (No. 13023), pedal de pie de seguridad y aceite hidráulico 1 l (No. 58185), sin cabezas expandidoras

Set (No. 13002) incluye: unidad electro-hidráulica H 600 con pedal de pie de seguridad, herramienta de ajuste, consola (No. 13023), y aceite hidráulico 1 l (No. 58185), (sin cabezas expandidoras)

Descripción	No.	P.V.P. unitario €
Unidad electro-hidráulica H 600	13002	9.639,45
Sistema H 600 completo sin cabezas	13100	11.685,45
Pedal de pie de seguridad con 3 m de cable	12013	187,95



Pistola electro-hidráulica expandidora H1

Set (No. 12001) incluye: cable de control 2.5 m (No. F88928), manguera hidráulica (No. 12023), herramienta de ajuste (No. 12017), aceite hidráulico 1 l (No. 58185)

Descripción	No.	P.V.P. unitario €
Pistola electro-hidráulica expandidora H 1	12001	2.633,95
Adaptador tipo S	11007	220,45
Herramienta de ajuste para H 1	12017	49,95



Cabezas expandidoras H2

Descripción	No.	P.V.P. unitario €
Adaptador de cabeza S para H2	12097	266,45
Herramienta de ajuste para H2	12018	105,45



Expandidor / Extractor de Tes COMBI KIT

ROCKLOCK COMBI KIT sets include: ROCKLOCK Expander Power Torque (No. 12400), cabezas expandidoras ROCKLOCK, extractor de tes, carraca especial (No. 27180), adaptador (No. 1500002894), UNIDRILL Automatic 28 (No. 21583), tenaza de levas extractora (No. 22080), maleta de metal.

Descripción	No.	P.V.P. unitario €
COMBI KIT 12-15-18-22 mm, ROCKLOCK	12601	797,95
COMBI KIT 12-14-16-18 mm, ROCKLOCK	12602	798,45
COMBI KIT 1/2-5/8-7/8-1.1/8", ROCKLOCK	12604	797,95
COMBI KIT 1/2-3/4-1", ROCKLOCK	12605	762,45

Fig. similar

Expandido, extracción y abocinado

Productos y precios



Tenaza extractora de levas

Descripción	No.	P.V.P. unitario €
Tenaza extractora de levas, 10-42 mm / 1/2-1.1/2"	22080	112,95



Conjunto de Extractor de Tes

Extractor de Tes sets incluyen: extractor de tes de acuerdo con la tabla, carraca especial (No. 27180), adaptador (No. 1500002894), tenaza extractora de levas (No. 22080) y taladro cónico especial, UNIDRILL Automatic 42 (No. 21575), en maleta de metal.

Descripción	No.	P.V.P. unitario €
Extractor de Tes set, 12-15-18-22 mm	22100	509,95
Extractor de Tes set, 12-15-18-22-28 mm	22103	542,95
Extractor de Tes set, 12-14-16-18-22 mm	22109	542,95
Extractor de Tes set, 10-12-14-16-18-22 mm	22111	554,45
Extractor de Tes set, 1/2-5/8-3/4-7/8"	22121	487,95
Extractor de Tes set, 1/2-5/8-7/8-1.1/8"	22124	498,45
Extractor de Tes set, 12-15-18-22-28-35-42 mm	22126	882,45
Extractor de Tes set, 15-22-28 mm	22127	548,95
Extractor de Tes set, 1/2-3/4-1"	22135	615,45



Fig. similar

Extractores de Tes

Descripción	No.	P.V.P. unitario €
Extractor de Tes, 10 mm	22010	171,95
Extractor de Tes, 12 mm	22012	171,95
Extractor de Tes, 14 mm	22014	191,95
Extractor de Tes, 15 mm	22015	191,95
Extractor de Tes, 16 mm	22016	191,95
Extractor de Tes, 18 mm	22018	191,95
Extractor de Tes, 22 mm	22022	191,95
Extractor de Tes, 28 mm	22028	255,95
Extractor de Tes, 35 mm (1.3/8")	22035	293,45
Extractor de Tes, 38 mm (1-1/2")	22038	293,45
Extractor de Tes, 42 mm	22042	293,45
Extractor de Tes, 50.8 mm (2")	22050	442,95
Extractor de Tes, 54 mm (2.1/8")	22054	453,95
Extractor de Tes, 3/8"	22060	171,95
Extractor de Tes, 1/2"	22061	171,95
Extractor de Tes, 3/4"	22062	191,95
Extractor de Tes, 7/8"	22063	191,95
Extractor de Tes, 1"	22064	249,45
Extractor de Tes, 1.1/8"	22065	253,95
Extractor de Tes, 1.1/4"	22066	249,45
Extractor de Tes, 1.5/8"	22068	165,95
Casquillo, 19 mm	F80053	52,45
Conexión cuadrada 3/4"	F80054	47,95





Carraca de extractor de Tes

Descripción	No.	P.V.P. unitario €
Carraca cuadrada, 1/2", R/L	27180	28,95
Carraca de extractor de Tes, R/L, SW 3/4"	27181	160,95



Ganchos extractores

Descripción	No.	P.V.P. unitario €
Gancho extractor, 10 mm	1300005045	44,45
Gancho extractor, 12 mm	1300005046	44,45
Gancho extractor, 14 mm	1300005047	46,45
Gancho extractor, 15 mm	1300005048	46,45
Gancho extractor, 16 mm (5/8")	1300005049	46,45
Gancho extractor, 18 mm	1300005050	49,95
Gancho extractor, 22 mm	1300005051	49,95
Gancho extractor, 28 mm	1300005052	54,45
Gancho extractor, 35 mm (1.3/8")	1300005054	54,45
Gancho extractor, 42 mm	1300005056	60,45
Gancho extractor, 2"	1300005067	60,45
Gancho extractor, 54 mm (2.1/8")	1300005057	63,45
Gancho extractor, 3/8"	1300005058	46,45
Gancho extractor, 1/2"	1300005059	49,45
Gancho extractor, 3/4"	1300005060	54,45
Gancho extractor, 7/8"	1300005061	54,45
Gancho extractor, 1"	1300005062	60,45
Gancho extractor, 1.1/8"	1300005063	60,45
Gancho extractor, 1.1/4"	1300005064	63,45
Gancho extractor, 38 mm (1.1/2")	1300005055	71,95
Gancho extractor, 1.5/8"	1300005065	71,95



Taladro UNIDRILL Automático 28 / 42

Descripción	No.	P.V.P. unitario €
UNIDRILL Automatic 42, SW 11	21575	378,45
UNIDRILL Automatic 28, SW 11	21583	201,45

04

Expandido, extracción y abocinado

Productos y precios



Abocinador universal

Descripción	No.	P.V.P. unitario €
Abocinador universal, 4-16 mm (3/16-5/8")	222601	56,95



Fig. similar

Set de abocinado y curvado

Descripción	No.	P.V.P. unitario €
Set de abocinado y curvado, 4,75-5-5-8-9-10 mm	26020	756,95



Presna de precisión para doble abocinado DB 10

Set (No. 26013) incluye: herramienta básica con cono a presión (No. 26010), accesorios de abocinado, 1 set de bloques de fijación (No. 26011)

Descripción	No.	P.V.P. unitario €
Presna DB 10-set, 4.75-10 mm	26013	441,95
Accesorios de abocinado, 4.75/5 mm	26001	20,95
Accesorios de abocinado, 6 mm	26002	20,95
Accesorios de abocinado, 8 mm	26003	20,95
Accesorios de abocinado, 9 mm	26004	20,95
Accesorios de abocinado, 10 mm	26005	20,95
Cono a presión	26010	25,45
2 bloques de fijación, 4.75-10 mm	26011	109,95
Husillo de fijación	26015	48,95
Husillo de abocinado	26016	70,45
Perno de distancia	26017	21,95



Abocinador de revólver excéntrico ROFLARE REVOLVER



Set (No. 100000230) incluye: ROFLARE REVOLVER métrico, moldes Ø 6, 8, 10, 12, 16 y 18 mm, cortatubos ROTRAC 28 PLUS CHROM edición limitada (No. 1000000046), en ROCASE (No. 1300003334).

Set (No. 100000231) incluye: ROFLARE REVOLVER no métrico moldes Ø 1/4, 5/16, 3/8, 1/2, 5/8 y 3/4", cortatubos ROTRAC 28 PLUS CHROM edición limitada (No. 1000000046), en ROCASE (No. 1300003334).

Descripción	No.	P.V.P. unitario €
Roflare Revolver, métrico	100000222	242,95
Roflare Revolver, pulgadas	100000223	242,95
ROFLARE REVOLVER Set, métrico	100000230	270,45
ROFLARE REVOLVER Set, pulgadas	100000231	270,45



Fig. similar

Abocinador excéntrico

Sets de abocinador excéntrico incluyen: en maleta de plástico con molde métrico o pulgadas.

Descripción	No.	P.V.P. unitario €
Set métrico y pulgadas	222401	223,95
Set 1/8 - 3/16 - 1/4 - 5/16 - 3/8 - 1/2 - 5/8 - 3/4"	222402	173,45
Set 6 - 8 - 10 - 12 - 14 - 15 - 16 - 18 mm	222403	173,45
Matriz 6 - 8 - 10 - 12 - 14 - 15 - 16 - 18 mm	222413	81,45
Matriz 1/8 - 3/16 - 1/4 - 5/16 - 3/8 - 1/2 - 5/8 - 3/4"	222412	81,45



ROTORQUE AIRCON / REFRIGERATION

ROTORQUE sets incluyen: Llave dinamométrica en bolsa de tela

Descripción	No.	P.V.P. unitario €
ROTORQUE Aircon	1000000224	136,45
ROTORQUE refrigeration	1000000225	166,95



Set de llaves dinamométricas

Set (No. 175001) incluye: 6 cabezas 17, 22, 24, 26, 27, 29 mm,y llave dinamométrica en bolsa de tela.

Descripción	No.	P.V.P. unitario €
Set de 7 llaves dinamométricas .	175001	109,95

ROLOCK EXPANDER

ROLOCK EXPANDER Power Torque

Para expandir, reducir y calibrar tubos blandos y semi-duros Ø 8 - 42 mm (5/16 - 1.3/4"), y producir manguitos.

- Desaparecen los costes de accesorios y almacenamiento.
- Transformación de los restos de tubos en accesorios, conservación de los recursos.
- Reducción de un 50% de la mano de obra, materiales de soldadura, uniones y energía.
- Conexión de tubo fiable según las normas DVGW.
- Robusto, ligero y resistente al desgaste.
- Ajuste fino de la hendidura capilar.
- EPT – Palanca articulada oculta



 ROTHENBERGER



 ROTHENBERGER

05 Tecnología de prensado



Tecnología de prensado

Guía rápida

Prensas electrohidráulicas

ROMAX Compact TT

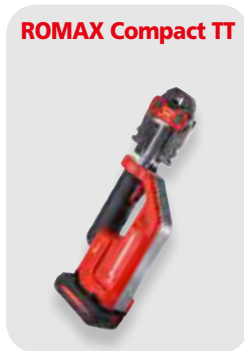

ROMAX 4000



ROMAX 3000 AC



ROMAX AC ECO



Tipo accionamiento:	electro-hidráulico	electro-hidráulico	electro-hidráulico	electro-hidráulico
Giro sujeción de mordaza:	270°	270°	270°	270°
CFT (Constant Force Technology):	✓	✓	✓	✓
Contador ciclos prensado:	✓	✓	✓	–
Fuerza de avance / núcleo:	19 kN / 30 mm	32 kN / 40 mm	19 kN / 30 mm	32 kN / 40 mm
Intervalo de servicio:	40,000 prensados/2 años	40,000 prensados/2 años	20,000 prensados/2 años	10,000 prensados/2 años
LED:	✓	✓	✓	–
Tiempo aprox. ciclo prensado:	3 sec.	5 sec.	5 sec.	7 sec.
Dimensiones:	336 x 143 x 76 mm	445 x 125 x 75 mm	460 x 120 x 90 mm	415 x 180 x 80 mm
Longitud cable:	–	–	5 m	5 m
Peso:	2,5 Kg.	3,6 Kg.	3,8 Kg.	4,5 Kg.
Batería:	✓	✓	–	–
Página:	67	64	64	64

ROTHENBERGER Tecnología de Fuerza Constante

La CFT garantiza una fuerza axial de prensado constante durante todo el intervalo de prensado. Un requisito muy importante en la producción de uniones prensadas selladas.

CFT garantiza:

ROMAX Compact TT 19-21 kN en 40.000 prensados

ROMAX 4000 32-34 kN en 40.000 prensados

ROMAX 3000 AC 32-34 kN en 20.000 prensados

ROMAX AC ECO 2-34 kN en 10.000 prensados

Tecnología de Fuerza Constante

Measurement under load UPONOR NW 75

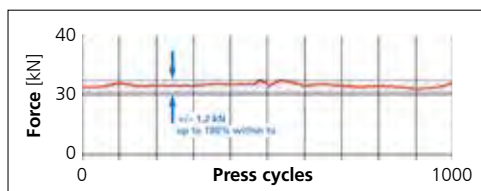

Alianza de sistemas de herramientas de Batería

- 100% de compatibilidad entre máquinas, baterías y cargadores de diferentes fabricantes
- El sistema de batería más potente del mundo Metabo, con más de 30 años de experiencia en el trabajo con baterías.
- Gracias a la multifuncionalidad de baterías existentes, logrará claras ventajas en términos de costes.
- La alianza de sistemas de herramientas de batería (CAS) en una alianza de las principales marcas de herramientas eléctricas
- Socios de CAS: ROTHENBERGER, Metabo, Maffell, Collomix, Eisenblätter, Eibenstock, Eisenblätter, Haaga, Starmix, Steinel, Roka-mat, Birchmeier, Edding and Fischer



Mordazas y casquillos



ROTHENBERGER
Pressnavigator

Mordazas estándar



Mordazas 3-elemental



Aros estándar



Mordazas compact



Mordazas compact con casquillos intercambiables



Aros



Rango de trabajo con metal:	Ø 12 - 54 mm	Ø 42 - 54 mm	Ø 42 - 54 mm	Ø 12 - 35 mm	–	1/4" - 1.1/8"
Rango de trabajo con multicapa	Ø 12 - 40 mm	Ø 50 - 63 mm	Ø 40 - 110 mm	Ø 12 - 40 mm	Ø 12 - 32 mm	–
Aros:	–	–	✓	–	–	✓
DURA LAZR TEC:	✓	✓	✓	✓	–	✓
Protección ante corrosión.:	✓	✓	✓	✓	✓	✓
Mecanismo 3 bulones sincronizados:	✓	✓	–	✓	✓	✓
Contornos de precisión:	✓	✓	✓	✓	✓	✓
Compatible con »B« MaxiPro:	✓	–	–	✓	–	✓
Compatible con máquinas de prensado con una fuerza de avance	32-34 kN	32-34 kN	32-34 kN	19-21 kN	19-21 kN	19-21 kN 32-34 kN
Página:	64	66	66	67, 68	69	70

Sin compromiso con el sistema

Los usuarios son libres de decidir el sistema de accesorios a prensar. También tienen libertad de elegir el fabricante de las máquinas y herramientas de prensar. No hay disposición legal, Norma DIN u otras disposiciones – por ejemplo, una normativa establecida por una certificación DVGW – que obligue a los industriales a utilizar exclusivamente herramientas de prensado o mordazas de un solo fabricante de sistemas de accesorios o tubos.

El único factor decisivo es si el sistema de accesorios y herramienta de prensado son compatibles entre sí, solamente en este caso se garantiza la estanqueidad. La Aplicación Pressnavigator proporciona al usuario orientación para encontrar la herramienta de prensado adecuada para el sistema de accesorios, o el sistema de accesorios adecuados para la herramienta de prensado.

Ciclo de prensado controlado

Una vez alcanzada la fuerza de prensado predeterminada, el ciclo de prensado se apaga automáticamente. El pistón retrocede tras alcanzar la fuerza de prensado necesaria. Esto garantiza un prensado uniforme y fiable similar al de los fabricantes líderes.

Control Electrónico

La electrónica de ROMAX Compact TT y ROMAX 4000 aportan seguridad al ciclo de prensado:

- Control del estado de carga de la batería
- Bloqueo de arranque de seguridad cuando la batería está demasiado baja
- Display LED del intervalo de servicio y cualquier mensaje de error

Tecnología de prensado

Productos y precios

05



Prensa ROMAX 4000

Set básico 1 EU (No. 1000001840) incluye: prensa ROMAX 4000 batería RO BP18/4, 4.0 Ah 18V Li-HD (No. 1000002548), cargador de batería RO BC EU (No. 1000001654), maleta ROCASE 6414 (No. 1000001879), sin mordazas de prensado.



Descripción	No.	P.V.P. unitario €
ROMAX 4000 básica sin batería ni cargador	1000002683	997,45 BONUS
ROMAX 4000 básica set 1, 1 x 4 Ah	1000001840	1.247,95 BONUS
ROMAX 4000 básica set 2, 1 x 2 Ah + 1 x 4 Ah	1000001923	1.329,95 BONUS
ROMAX 4000 set SV15-22-28 mm, 1 x 4 Ah	1000001924	1.662,95 BONUS
ROMAX 4000 set TH16-20-26 mm, 1 x 4 Ah	1000001925	1.662,95 BONUS
ROMAX 4000 set U16-20-25 mm, 1 x 4 Ah	1000001926	1.662,95 BONUS
ROMAX 4000 set M15-22-28 mm, 1 x 4 Ah	1000001927	1.662,95 BONUS
Batería RO BP18/2, 2.0 Ah 18V Li-Power	1000001652	91,95
Batería RO BP18/4, 4.0 Ah 18V Li-Power	1000001653	138,45
Batería RO BP18/4, 4.0 Ah 18V Li-HD	1000002548	160,95
Batería RO BP18/8, 8.0 Ah 18V Li-HD	1000002549	238,45
Cargador de batería RO BC14/36, 230 V	1000001654	109,95
Maleta ROCASE 6414 para ROMAX 4000 sin alojamiento	1000001879	57,95



Prensa ROMAX 3000 AC

Set básico (No. 1000001001) incluye: ROMAX 3000 AC (230 V), en maleta ROCASE 6414 (No. 1000001877), sin mordazas de prensado.



Descripción	No.	P.V.P. unitario €
ROMAX 3000 AC Set básico, 230 V, tipo C	1000001001	1.329,95
Maleta ROCASE 6414 para ROMAX 3000 AC sin alojamiento	1000001877	57,95



Prensa ROMAX AC ECO

Set básico (No. 15705) incluye: ROMAX AC ECO (230 V) en maleta ROCASE 6414 (No. 1000001959), sin mordazas de prensado



Descripción	No.	P.V.P. unitario €
ROMAX AC ECO básica, 230 V, tipo C, sin mordazas	15705	830,95 BONUS
ROMAX AC ECO, TH16-20-26 mm, 230 V, tipo C	15730	1.108,45 BONUS
ROMAX AC ECO, SV15-22-28 mm, 230 V, tipo C	15740	1.108,45 BONUS
ROMAX AC ECO, M15-22-28 mm, 230 V, tipo C	15750	1.108,95 BONUS
ROMAX AC ECO, U16-20-25 mm, 230 V, tipo C	15760	1.108,45 BONUS
Maleta ROCASE 6414 para ROMAX AC ECO sin alojamiento	1000001959	57,95

Mordazas de prensado estándar.
Adecuadas para todas las máquinas de prensar con un empuje axial constante de 32-34 kN y accesorios compatibles con las mordazas de prensar.



Fig. similar

Sets mordazas estándar de prensado



Descripción	No.	P.V.P. unitario €
Set mordazas estándar de prensado, SV15-22-28 mm	1000002068	498,95
Set mordazas estándar de prensado, SV15-18-22-28 mm	015060X	615,45
Set mordazas estándar de prensado, SV42-54 mm	015080X	748,45
Set mordazas estándar de prensado, M15-22-28 mm	1000002067	498,45
Set mordazas estándar de prensado, M15-18-22-28 mm	015062X	615,45
Set mordazas estándar de prensado, 3-elemental, M42-54 mm	1000001502	881,95
Set mordazas estándar de prensado, TH16-20-26 mm	015063X	498,45
Set mordazas estándar de prensado, U16-20-25 mm	1000002069	498,45
Set mordazas estándar de prensado, G16-20-26-32 mm	015068X	615,45
Set mordazas estándar de prensado, BE16-20-26 mm	1000002065	615,45
Maleta ROCASE 4414 capacidad hasta 7 mordazas con alojamiento	1000001807	45,95
Maleta ROCASE 4212 capacidad hasta 4 mordazas con alojamiento	1000001808	34,45



Mordazas estándar de prensado



Descripción	No.	P.V.P. unitario €
Mordaza estándar de prensado, SV12	015211X	161,45
Mordaza estándar de prensado, SV14	015219X	162,45
Mordaza estándar de prensado, SV15	015212X	177,45
Mordaza estándar de prensado, SV16	015220X	177,45
Mordaza estándar de prensado, SV18	015213X	177,45
Mordaza estándar de prensado, SV22	015214X	177,45
Mordaza estándar de prensado, SV28	015215X	199,45
Mordaza estándar de prensado, SV35	015216X	221,45
Mordaza estándar de prensado, SV42	015217X	415,95
Mordaza estándar de prensado, SV54	015218X	443,45
Mordaza estándar de prensado, M12	015101X	161,45
Mordaza estándar de prensado, M15	015102X	177,45
Mordaza estándar de prensado, M18	015103X	177,45
Mordaza estándar de prensado, M22	015104X	177,45
Mordaza estándar de prensado, M28	015105X	199,45
Mordaza estándar de prensado, M35	015106X	221,45
Mordaza estándar de prensado, TH14	015321X	162,45
Mordaza estándar de prensado, TH16	015322X	177,45
Mordaza estándar de prensado, TH18	015323X	177,45
Mordaza estándar de prensado, TH20	015324X	177,45
Mordaza estándar de prensado, TH25	015325X	199,45
Mordaza estándar de prensado, TH26	015326X	199,45
Mordaza estándar de prensado, TH32	015327X	221,45
Mordaza estándar de prensado, TH40	015328X	415,95
Mordaza estándar de prensado, THG32	1000000235	221,95
Mordaza estándar de prensado, THT32	015329X	221,95
Mordaza estándar de prensado, U14	015311X	162,45
Mordaza estándar de prensado, U16	015312X	177,45
Mordaza estándar de prensado, U18	015313X	177,45
Mordaza estándar de prensado, U20	015314X	177,45
Mordaza estándar de prensado, U25	015315X	199,45
Mordaza estándar de prensado, U32	015317X	221,45
Mordaza estándar de prensado, U40	015318X	415,95
Mordaza estándar de prensado, RC26	015271X	199,45
Mordaza estándar de prensado, RFz12	1000000173	162,45
Mordaza estándar de prensado, RFz16	015161X	177,45
Mordaza estándar de prensado, RFz20	015162X	177,45
Mordaza estándar de prensado, RFz25	015163X	199,45
Mordaza estándar de prensado, RFz32	015164X	221,45
Mordaza estándar de prensado, VP14	015230X	162,45
Mordaza estándar de prensado, VP16	015231X	177,45
Mordaza estándar de prensado, VP20	015232X	177,45
Mordaza estándar de prensado, VP25	015233X	199,95
Mordaza estándar de prensado, VP32	015234X	221,45
Mordaza estándar de prensado, HA16	015280X	177,45
Mordaza estándar de prensado, HA20	015281X	177,45
Mordaza estándar de prensado, HA26	015282X	199,95
Mordaza estándar de prensado, HA32	015283X	221,95
Mordaza estándar de prensado, HA40	015284X	415,95
Mordaza estándar de prensado, G16	015302X	177,45
Mordaza estándar de prensado, G20	015304X	177,45
Mordaza estándar de prensado, G26	015306X	199,45

Tecnología de prensado

Productos y precios

Mordazas de prensado estándar.
Adecuadas para todas las máquinas de prensar con un empuje axial constante de 32-34 kN y accesorios compatibles con las mordazas de prensar.



Mordazas estándar de prensado



Descripción	No.	P.V.P. unitario €
Mordaza estándar de prensado, G32	015307X	221,45
Mordaza estándar de prensado, R12	015339X	161,95
Mordaza estándar de prensado, R14	015330X	161,95
Mordaza estándar de prensado, R16	015331X	177,45
Mordaza estándar de prensado, R17	015333X	177,45
Mordaza estándar de prensado, R18	015334X	177,45
Mordaza estándar de prensado, R20	015335X	177,45
Mordaza estándar de prensado, R25	015338X	199,45
Mordaza estándar de prensado, R26	015336X	199,45
Mordaza estándar de prensado, R32	015337X	221,45
Mordaza estándar de prensado, BE16	015392X	177,45
Mordaza estándar de prensado, BE20	015394X	177,45
Mordaza estándar de prensado, BE26	015396X	199,95
Mordaza estándar de prensado, BE32	015397X	221,95

Mordazas estándar de prensado 3 elementos



Descripción	No.	P.V.P. unitario €
Mordaza estándar de prensado 3-elemental, M42	1000001273	415,95
Mordaza estándar de prensado 3-elemental, M54	1000001274	443,45
Mordaza estándar de prensado 3-elemental, TH50	1000001810	479,45
Mordaza estándar de prensado 3-elemental, TH63	1000001811	504,45

Aros estándar de prensado



Descripción	No.	P.V.P. unitario €
Set aros M42-54 con mordaza ZBS1	1000001500	1.219,45
Set aros SV42-54 con mordaza ZBS1	1000001501	1.268,45
Aro estándar M42 para ZBS1	1000001391	415,95
Aro estándar M54 para ZBS1	1000001392	460,95
Aro estándar SV42 para ZBS1	1000001393	415,95
Aro estándar SV54 para ZBS1	1000001394	527,95
Aro estándar U40 para ZBS1	1000000117	765,95
Mordaza intermedia para aros estándar ZBS1 V2	1000001126	345,95
ROCASE 4212 con alojamiento para aros estándar	1000001960	28,45



Prensa ROMAX Compact TT



Set básico 1 EU (No. 1000002115) incluye: Máquina de prensado ROMAX Compact TT, Batería RO BP18/2 - 18 V / 2.0 Ah Li-Ion (No. 1000001652), cargador de batería RO BC EU (No. 1000001654), maleta ROCASE 4414, sin mordaza de prensado

Descripción	No.	P.V.P. unitario €
ROMAX Comp. TT básica sin batería ni cargador	1000002809	941,95 BONUS
ROMAX Comp. TT básica set 1, 1 x 2 Ah, EU	1000002115	1.108,45 BONUS
ROMAX Comp. TT básica set 2, 2x2 Ah, EU	1000002116	1.192,95 BONUS
ROMAX Comp. TT set SV15-22-28 mm, 1 x 2 Ah, EU	1000002117	1.435,95 BONUS
ROMAX Comp. TT set M15-22-28 mm, 1 x 2 Ah, EU	1000002118	1.435,95 BONUS
ROMAX Comp. TT set U16-20-25 mm, 1 x 2 Ah, EU	1000002119	1.435,95 BONUS
ROMAX Comp. TT set TH16-20-26 mm, 1 x 2 Ah, EU	1000002120	1.435,95 BONUS
ROMAX Comp. TT int.-set RFz16-20-25-32 mm, 1 x 2 Ah, EU	1000002111	1.329,95 BONUS
ROMAX Comp. TT int.-set U16-20-25-32 mm, 1 x 2 Ah, EU	1000002112	1.329,95 BONUS
ROMAX Comp. TT int.-set TH16-20-26-32 mm, 1 x 2 Ah, EU	1000002113	1.329,95 BONUS
ROMAX Comp. TT int.-set CO12-16-20-25 mm, 1 x 2 Ah, EU	1000002114	1.330,45 BONUS
Batería RO BP18/2, 2.0 Ah 18V Li-Power	1000001652	91,95
Batería RO BP18/4, 4.0 Ah 18V Li-Power	1000001653	138,45
Batería RO BP18/4, 4.0 Ah 18V Li-HD	1000002548	160,95
Batería RO BP18/8, 8.0 Ah 18V Li-HD	1000002549	238,45
Cargador de batería RO BC14/36, 230 V, EU	1000001654	109,95
Maleta ROCASE 4414 para mordazas con alojamiento	1000002242	58,45
Maleta ROCASE 4414 para casquillos con alojamiento	1000002307	58,45

Mordazas de prensado Compact.

Adecuadas para todas las máquinas de prensar con un empuje axial constante de 19-21 kN y accesorios compatibles con las mordazas de prensar.



Mordazas de prensado Compact



Descripción	No.	P.V.P. unitario €
Mordaza de prensado Compact, SV12	015261X	161,45
Mordaza de prensado Compact, SV14	015269X	162,45
Mordaza de prensado Compact, SV15	015262X	177,45
Mordaza de prensado Compact, SV16	015260X	177,45
Mordaza de prensado Compact, SV18	015263X	177,45
Mordaza de prensado Compact, SV22	015264X	177,45
Mordaza de prensado Compact, SV28	015265X	199,45
Mordaza de prensado Compact, SV35	1000002266	221,45
Mordaza de prensado Compact, M12	015151X	161,45
Mordaza de prensado Compact, M15	015152X	177,45
Mordaza de prensado Compact, M18	015153X	177,45
Mordaza de prensado Compact, M22	015154X	177,45
Mordaza de prensado Compact, M28	015155X	199,45
Mordaza de prensado Compact, M35	1000002267	221,45
Mordaza de prensado Compact, TH14	015395X	161,45
Mordaza de prensado Compact, TH16	015385X	177,45
Mordaza de prensado Compact, TH18	015398X	177,45
Mordaza de prensado Compact, TH20	015389X	177,45
Mordaza de prensado Compact, TH25	015399X	199,45
Mordaza de prensado Compact, TH26	015391X	199,45
Mordaza de prensado Compact, TH32	015393X	221,45
Mordaza de prensado Compact, TH40	015401X	415,95

Tecnología de prensado

Productos y precios

Mordazas de prensado Compact.
Adecuadas para todas las máquinas de prensar con un empuje axial constante de 19-21 kN y accesorios compatibles con las mordazas de prensar.



Mordazas de prensado Compact



Descripción	No.	P.V.P. unitario €
Mordaza de prensado Compact, U14	015351X	161,95
Mordaza de prensado Compact, U16	015352X	177,45
Mordaza de prensado Compact, U18	015353X	177,45
Mordaza de prensado Compact, U20	015354X	177,45
Mordaza de prensado Compact, U25	015355X	199,45
Mordaza de prensado Compact, U32	015357X	221,45
Mordaza de prensado Compact, U40	015358X	415,95
Mordaza de prensado Compact, RC26	015227X	360,45
Mordaza de prensado Compact, RFz12	1000001642	161,95
Mordaza de prensado Compact, RFz16	015180X	177,45
Mordaza de prensado Compact, RFz20	015181X	177,45
Mordaza de prensado Compact, RFz25	015182X	199,45
Mordaza de prensado Compact, RFz32	015183X	221,45
Mordaza de prensado Compact, G16	015362X	177,45
Mordaza de prensado Compact, G20	015364X	177,45
Mordaza de prensado Compact, G26	015366X	199,45
Mordaza de prensado Compact, G32	015367X	221,45
Mordaza de prensado Compact, G40	015368X	415,95
Mordaza de prensado Compact, R14	015370X	162,45
Mordaza de prensado Compact, R16	015371X	177,45
Mordaza de prensado Compact, R17	015378X	177,45
Mordaza de prensado Compact, R18	015379X	177,45
Mordaza de prensado Compact, R25	015380X	199,95
Mordaza de prensado Compact, R26	015376X	199,45
Mordaza de prensado Compact, VP14	015530X	161,95
Mordaza de prensado Compact, VP16	015531X	177,45
Mordaza de prensado Compact, VP20	015532X	177,45
Mordaza de prensado Compact, VP25	015533X	199,95
Mordaza de prensado Compact, VP32	015534X	221,95
Mordaza de prensado Compact, HA16	015580X	177,45
Mordaza de prensado Compact, HA20	015581X	177,45
Mordaza de prensado Compact, HA26	015582X	199,95
Mordaza de prensado Compact, HA32	015583X	221,95
Mordaza de prensado Compact, BE16	015291X	177,45
Mordaza de prensado Compact, BE20	015292X	177,45
Mordaza de prensado Compact, BE26	015293X	199,95
Mordaza de prensado Compact, BE32	015294X	221,95



Mordaza universal y casquillos intercambiables

Descripción	No.	P.V.P. unitario €
Mordaza universal para casquillos 12-32 mm	1000002134	276,95
Set casquillos RFz 16-20-25-32 mm	14849	322,95
Set casquillos RFz 12-16-20 mm	1000002135	288,45
Set casquillos CO 12-16-20 mm	1000002136	288,45
Set casquillos U 16-20-25-32 mm	14869	322,95
Set casquillos TH 16-20-26-32 mm	14895	322,95



Casquillos intercambiables

Descripción	No.	P.V.P. unitario €
Casquillo intercambiable TH16	14843	111,95
Casquillo intercambiable TH20	14845	115,45
Casquillo intercambiable TH25	14846	115,45
Casquillo intercambiable TH26	14847	115,45
Casquillo intercambiable TH32	14848	124,45
Casquillo intercambiable U14	14832	105,45
Casquillo intercambiable U16	14833	111,95
Casquillo intercambiable U20	14835	115,45
Casquillo intercambiable U25	14836	115,45
Casquillo intercambiable U32	14838	124,45
Casquillo intercambiable RFz12	14822	105,45
Casquillo intercambiable RFz16	14823	111,95
Casquillo intercambiable RFz18	1000000124	111,95
Casquillo intercambiable RFz20	14824	115,45
Casquillo intercambiable RFz25	14825	115,45
Casquillo intercambiable RFz26	1000000125	115,45
Casquillo intercambiable RFz32	14826	124,45
Casquillo intercambiable VP14	14882	105,45
Casquillo intercambiable VP16	14883	111,95
Casquillo intercambiable VP20	14884	115,95
Casquillo intercambiable VP25	14885	115,95
Casquillo intercambiable VP32	14886	124,45
Casquillo intercambiable CO12	14852	105,45
Casquillo intercambiable CO16	14853	111,95
Casquillo intercambiable CO20	14854	115,45

Tecnología de prensado

Productos y precios

»B« MaxiPro: ¡Únete a la revolución del prensado!

Un innovador sistema de prensado adecuado para aplicaciones de aire acondicionado y refrigeración que consta de »B« MaxiPro de Conex | Bänninger y máquinas de prensar y mordazas específicas ROTHENBERGER.

Conexiones de hasta 48 bar

- La junta tórica es resistente a varios aceites, incluido el aceite de éster.*
- El prensado, proporciona una unión permanente y segura.

Las ventajas

- Solo 3 segundos por ciclo de prensado.
- No se necesita mano de obra especializada ni permiso de trabajo en caliente
- No hay necesidad de purga de nitrógeno

Mordazas fabricadas para durar gracias a su endurecimiento especial por láser.

Las mordazas de prensa »B« MaxiPro están parcialmente endurecidas con láser. Esto las hace particularmente duraderas en aquellos lugares que tienen la mayor presión. El endurecimiento por láser aumenta considerablemente la durabilidad de las mordazas.

Tecnología con 3 puntos de prensado

Uno a cada lado del alojamiento de la junta tórica y otro que comprime la propia junta.

3 puntos de prensado

Enganche

Junta tórica HNBR

Accesorio de unión

Tope del tubo

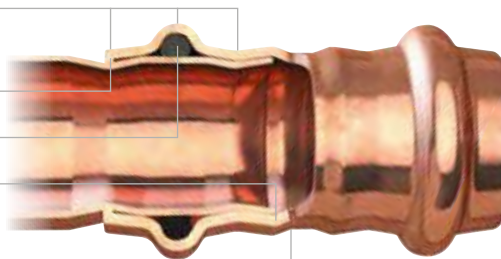

»B« MaxiPro mordazas compact y estándar de prensado



Conex | Bänninger

»B« MaxiPro

Descripción

Descripción	No.	P.V.P. unitario €
ROMAX Compact TT »B« MaxiPro 1/4-1.1/8", 1 x 2Ah, EU	1000002121	2.467,45 BONUS
Set mordazas Compact, »B« MaxiPro 1/4"-1.1/8"+ herramientas	1000001989	1.438,95
Aro Compact 1/4 -1.1/8"	1000003536	899,95 BONUS NOVEDAD
Aro Compact 1/4 -5/8"	1000003624	399,95 BONUS NOVEDAD
ROMAX 4000 + »B« MaxiPro 1/4-1.1/8", 1 x 4Ah, EU	1000002945	2.604,95 BONUS
Mordazas estándar »B« MaxiPro 1.3/8"	1000002943	194,45
Set mordazas estándar »B« MaxiPro 1/4"-1.1/8"+ herramientas	1000002207	1.551,95
Aro estándar 1/4 -1.1/8"	1000003532	899,95 BONUS NOVEDAD
Aro estándar 1/4 -5/8"	1000003625	399,95 BONUS NOVEDAD

¿Cómo instalar el sistema »B« MaxiPro?

»B« MaxiPro dispone de una máquina de prensar que proporciona una unión permanente y segura. »B« MaxiPro es una junta mecánica, que elimina la necesidad de purga de nitrógeno durante el proceso de unión.

1. Cortar el tubo a la medida



2. Escariar la parte externa del tubo



3. Usa un escariador de lápiz en los bordes internos.



4. Limpie el extremo del tubo con un movimiento circular, evitando las ranuras que corren paralelas al tubo.



5. Compruebe si hay defecto



6. Asegúrese de que la junta tórica está asentada



7. Marque la profundidad de inserción con el medidor de profundidad e inserte el tubo completamente en el ajuste



8. Alinee las mandíbulas directamente sobre la conexión y complete la junta



9. Marca la unión completada



Tenga en cuenta: Para garantizar una conexión segura y sellada, siga el proceso detallado de instalación de B »MaxiPro. Para más información, visite la Conex I Sitio web de Bänninger: conexbanninger.com.



Accesorios de prensado

Descripción	No.	P.V.P. unitario €
Batería RO BP18/2, 2.0 Ah 18V Li-Power	1000001652	91,95
Batería RO BP18/4, 4.0 Ah 18V Li-Power	1000001653	138,45
Batería RO BP18/4, 4.0 Ah 18V Li-HD	1000002548	160,95
Cargador de batería RO BC14/36, 230 V, EU	1000001654	109,95
ROCASE 4414 para mordazas Compact, »B« MaxiPro	1000001786	53,95
ROCASE 4414 para mordazas estándar, »B« MaxiPro	1000001898	71,95
TUBE CUTTER 35 DURAMAG	70027	41,95
Escariador interno y externo 6–35mm	1500000237	59,95
UNIGRAT con cuchilla escariado HSS	21660	21,95
10 almohadillas para limpieza de tubos ROVLIES	45268	7,25
Expositor 36 cajas de 10 almohadillas ROVLIES	045268D	249,45
Medidor de profundidad »B« MaxiPro	1000002400	16,95

DURA LAZR TEC

Proceso especial de temple por láser

Duradero. Seguro. Preciso. Nuestras Mordazas DURA LAZR TEC establecen un nuevo referente en la industria. El proceso especial de temple por láser ROTHENBERGER, que se lleva a cabo en nuestra propia producción, proporciona máxima estabilidad y resistencia al desgaste. Y, por tanto, más seguridad y larga vida útil.

Se ensayó la distribución de la profundidad de la dureza por el laboratorio de ensayos independiente del instituto público de ensayo de materiales Darmstadt.



Temple por láser parcial para superficies sometidas a un gran esfuerzo

- Perfecta exactitud del contorno para alta precisión durante toda la vida útil.
- Aumento del 40 % en la dureza*

Alto grado de dureza

- Las Mordazas ROTHENBERGER funcionan con el más alto grado de dureza en las zonas sometidas a un gran esfuerzo
- El desgaste se reduce al mínimo incluso en caso de mucha formación de rebaba durante la compresión



**+ 40 %
DUREZA
EN ÁREAS ***
DE MAYOR ESFUERZO

**+100%
DE PRENSADOS
CON TEMPLE
POR LÁSER ***

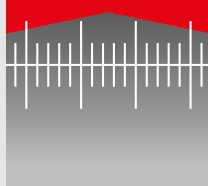

Mordazas ROTHENBERGER Antes del tratamiento de superficie

Aumento del 100% de vida útil de las mordazas, entre otras cosas, gracias al temple por láser*

Las piezas que deben ser flexibles permanecen dúctiles

Ajuste de la placa

Aumento de durabilidad en aprox. 45 %*

Mordazas ROTHENBERGER estándar y compactas

RO
MORDAZAS

Mordazas estándar y compactas

Mordazas ROTHENBERGER con material probado y fabricación de calidad, para el prensado dependiendo del sistema hasta Ø 63 mm (plástico/multicapa) y/o hasta Ø 54 mm (metal).



Identificación del producto, fácil de leer, sistema claro y clasificación de tamaños nominal



Mecanismo sincronizado de 3 pernos

- Máxima precisión en cada prensado
- Funcionamiento sincronizado de la palanca de la mordaza
- Mayor estabilidad y durabilidad

Protección duradera contra la corrosión

Ideal para trabajos pesados a pie de obra

Contornos de precisión

Para un prensado óptimo y fiable

De acero forjado especial, altamente resistente

Máxima duración de la mordaza



Mordaza estándar de prensado

Para el prensado con máquinas de prensado con un fuerza axial constante de 32–34 kN y sujeción de mordaza compatible



Mordaza de prensado Compact

Para el prensado con máquinas de prensado con un fuerza axial constante de 19–21 kN y sujeción de mordaza compatible

Aplicación Pressnavigator

Pressnavigator para fácil comprobación de compatibilidad de la herramienta de prensar con el sistema de accesorios.

¿Qué herramienta de prensar es adecuada para el sistema de accesorios? El Pressnavigator ROTHENBERGER ofrece asistencia apropiada: Se comprueba con unos pocos clics la compatibilidad de nuestras herramientas de prensar con el sistema de accesorios establecido.



Aplicación para smartphone y tablet
PARA FÁCIL COMPROBACIÓN DE COMPATIBILIDAD DE LAS HERRAMIENTAS DE PRENSAR
DISPONIBLE PARA iOS y Android



iTunes



Google Play







06

Roscado y ranurado

Roscado y ranurado

Guía rápida

Roscado manual



Tipo de accionamiento:	Manual	Manual	Manual	Manual
Rango de trabajo:	1/2 - 1.1/4"	3/8 - 1.1/4"	3/8 - 2"	1/2 - 1"
Mango:	1 pieza	2 piezas	3 piezas	2 piezas
Tipo de rosca:	BSPT-NPT	BSPT-NPT	BSPT-NPT	BSPT-NPT
Número de cabezas:	4	hasta 5	hasta 7	3 piezas
Número de peines:	-	-	-	-
Potencia:	-	-	-	-
Peso:	5,1 kg	6,2 kg	11,4 kg	8,2 kg
Página:	78	78	78	78

Roscado eléctrico



Tipo de accionamiento:	Eléctrico	Eléctrico	Eléctrico a batería
Rango de trabajo:	1/2 - 1.1/4"	1/2 - 2"	1/2 - 2"
Tipo de rosca:	BSPT-NPT	BSPT-NPT	BSPT-NPT
Número de cabezas:	4 piezas	6 piezas	6 piezas
Potencia:	800 W	1.010 W	18V
Peso:	12,8 kg	14,5 kg	16,0 kg
Página:	79	79	79

Roscadoras de bancada

ROPOWER 50 R



SUPERTRONIC 2 SE



SUPERTRONIC 3 SE



SUPERTRONIC 4 SE



Tipo de accionamiento:	Eléctrico	Eléctrico	Eléctrico	Eléctrico
Rango de trabajo:	1/2 - 2"	1/2 - 2"	1/2 - 3"	1/2 - 4"
Mango:	BSPT, NPT, BSPP,	BSPT, NPT, BSPP,	BSPT, NPT, BSPP,	BSPT, NPT, BSPP,
Tipo de rosca:	BSW, Métrica	BSW, Métrica	BSW, Métrica	BSW, Métrica
Número de cabezas:	1 pieza	1 pieza	2 piezas	2 piezas
Número de peines:	2 piezas	2 piezas	3 piezas	3 piezas
Potencia:	1.150 W	1.150 W	1.700 W	1.750 W
Peso:	88,5 kg	68,5 kg	100 kg	120 kg
Página:	83	83	83	83

Ranuradoras

**HAND ROLL
GROOVER 1 - 12"**



ROGROOVER 1 - 6"



ROGROOVER 1 - 12"



Tipo de accionamiento:	Manual	Manual/Eléctrico/Estacionario	Eléctrico
Rango de trabajo:	1 - 12"	1 - 6"	1 - 12"
Unidad de manejo:	SUPERTRONIC 1250 / 2000	SUPERTRONIC 2000 / 2-4SE	Motor
Espesor de pared:	Hasta 10 mm	Hasta 10 mm	Hasta 10 mm
Rodillos incluidos:	1 pieza	1 pieza	3 piezas
Potencia:		1.010 W / max. 1.750 W	1.500 W
Carro transporte:	-	- / -	opcional
Peso:	12,0 kg / max. 18,2 kg	14,5 kg / max. 134,5 kg	175,0 kg
Página:	87	87	87

Roscado y ranurado

Productos y precios



Conjunto terrajas manuales SUPER CUT, Ø 1/2 - 1.1/4"

Sets incluyen: Mango de carraca (alojamiento pequeño, octogonal No. 070840X), cabezas en maleta de plástico.

Descripción	No.	P.V.P. unitario €
SUPER CUT set, BSPT R, 1/2"-3/4"-1"	070780X	187,95
SUPER CUT set BSPT R, 1/2"-3/4"-1"-1.1/4"	070781X	210,45
SUPER CUT set, NPT, 1/2"-3/4"-1"-1.1/4" en ROCASE	070901X	409,95
SUPER CUT set, NPT, 1/2"-3/4"-1" en ROCASE	070903X	340,95



Conjunto terrajas manuales SUPER CUT, Ø 3/8 - 1.1/4"

Sets incluyen: mango de carraca (alojamiento pequeño, octogonal No. 070840X) y cabezas en maleta de plástico.

Descripción	No.	P.V.P. unitario €
SUPER CUT set, BSPT R 3/8"-1/2"-3/4"-1"-1.1/4" en ROCASE	070790X	466,45
SUPER CUT set, BSPT R 3/8"-1/2"-3/4"-1"	070793X	393,45
SUPER CUT set, NPT 3/8"-1/2"-3/4"-1"-1.1/4"	070900X	451,45
SUPER CUT Set BSPT R 1/2" - 3/4" - 1"	600220916	318,95
SUPER CUT Set BSPT R 1/2" - 3/4" - 1"-1.1/4"	600220616	408,95



Conjunto terrajas manuales SUPER CUT, Ø 3/8 - 2"



Sets incluyen: Mango de carraca (alojamiento grande, octogonal No. 71272), adaptador de cabeza (No. 600011500), cabezas en maleta de plástico.

Descripción	No.	P.V.P. unitario €
SUPER CUT set, BSPT R, 3/8"-1/2"-3/4"-1"-1.1/4" -1.1/2"-2" en ROCASE	070891X	788,45
SUPER CUT set, BSPT R, 1/2"-3/4"-1"-1.1/4" -1.1/2"-2" en ROCASE	070892X	498,45
SUPER CUT set, BSPT R, 1"-1.1/4" -1.1/2"-2" en ROCASE	070894X	465,45
SUPER CUT set, NPT, 3/8"-1/2"-3/4"-1"-1.1/4" -1.1/2"-2" en ROCASE	070904X	788,45
SUPER CUT set, NPT, 1/2"-3/4"-1"-1.1/4" -1.1/2"-2" en ROCASE	070905X	598,95
SUPER CUT set Métrica 16-20-25-32 mm	6002M0000*	472,45



Conjunto básico fontanero SANI KIT set, Ø 1/2 - 1"

Set incluye SUPER CUT maneral de carraca 1.1/4" (No. 070840X), cabezas de cambio rápido BSPT R 1/2" (No. 070823X) - 3/4" (No. 070824X) - 1" (No. 070825X), cortatubos de acero SUPER 1.1/4" (No. 70040), tenaza de canal SP 10" (No. 70528), llave sueca 45°-1" (No. 070122X) y cinta de teflón (No. 855360), en estuche de plástico

Descripción	No.	P.V.P. unitario €
SANI KIT con llave sueca 45°-1", 10 piezas	70600	385,45



Maneral de carraca SUPER CUT

Descripción	No.	P.V.P. unitario €
Maneral de carraca SUPER CUT 2"	71272	154,95
Maneral carraca SUPER CUT 1/4-1.1/4"	070840X	151,95



Roscadora electroportátil SUPERTRONIC 1250

Sets incluyen: SUPERTRONIC 1250 HASTA Ø 1.1/4" con fijatubos forjado (No. 71279), cabezas de roscado en estuche de plástico (No. 995858100)

Descripción	No.	P.V.P. unitario €
SUPERTRONIC 1250, 230 V, con fijatubos forjado	71470	688,95
SUPERTRONIC 1250 set, BSPT, 1/2-3/4-1-1.1/4", 230 V	71450	737,95
SUPERTRONIC 1250 set, NPT, 1/2-3/4-1-1.1/4", 230 V	71454	737,95
SUPERTRONIC 1250 set, NPT, 1/2-3/4-1-1.1/4", 110 V	71453	737,95
Fijatubos SUPERTRONIC 1250	865008700	104,95



Roscadora electroportátil SUPERTRONIC 2000



Sets incluyen: SUPERTRONIC 2000 con fijatubos (No. 71280), adaptador ROFIX (No. 71271), cabezas de precisión completas en maleta ROCASE (No. 1300003336)

Descripción	No.	P.V.P. unitario €
SUPERTRONIC 2000, 230 V,	71250	1.122,95
SUPERTRONIC 2000, adaptador ROFIX con fijatubos, 230 V	1000002011	1.551,95
SUPERTRONIC 2000, adaptador ROFIX con fijatubos,, 110 V	1000002016	1.538,45
SUPERTRONIC 2000, 110 V, con fijatubos	71251	1.122,95
SUPERTRONIC 2000 set, BSPT R, 1/2-2", 230 V	71256	1.497,45
SUPERTRONIC 2000 set, NPT, 1/2-2", 230 V	71257	1.497,45
SUPERTRONIC 2000 set, BSPT R, 1/2-2", 110 V	71258	1.497,45
SUPERTRONIC 2000 set, NPT, 1/2-2", 110 V	71259	1.497,45
SUPERTRONIC 2000 set BSPT R 1/2-2" (monoblock)	864120216	1.219,45
SUPERTRONIC 2000 Set Métrica 20-25-32-40 mm (monoblock)	1000000497*	1.365,95
Fijatubos SUPERTRONIC 2000	71280	213,95



Roscadora electroportátil SUPERTRONIC 2000 E



Descripción	No.	P.V.P. unitario €
SUPERTRONIC 2000 E con fijatubos en maleta ROCASE. No incluye: batería, cargador y cabezas de terraja	1000003387	1.287,45 BONUS
SUPERTRONIC 2000 E con fijatubos, adaptador ROFIX, cabezas de terraja BSPT R 1/2"-3/4"-1"-1.1/4"-1.1/2"-2" en maleta ROCASE. No incluye: batería y cargador	1000003388	1.513,95 BONUS
SUPERTRONIC 2000 E con fijatubos, adaptador ROFIX, cabezas de terraja BSPT R 1/2"-3/4"-1"-1.1/4"-1.1/2"-2", batería Li-Power 4.0Ah 18V y cargador en maleta ROCASE.	1000003389	1.647,95 BONUS
Fijatubos SUPERTRONIC 2000	71280	213,95

²⁾ Más información en: www.cordless-alliance-system.com

* Venta a través de SUPER-EGO TOOLS, S.L.U.

Roscado y ranurado

Productos y precios

90



Cabezas de terraja



Descripción	No.	P.V.P. unitario €
BSPT R, 1/4"	070821X	88,45
BSPT R, 3/8"	070822X	88,45
BSPT R, 1/2"	070823X	98,95
BSPT R, 3/4"	070824X	98,95
BSPT R, 1"	070825X	105,95
BSPT R, 1.1/4", acc. sujeción octogonal	070826X	105,95
BSPT R, 1.1/2", acc. sujeción octogonal	070842X	105,95
BSPT R, 2", acc. sujeción octogonal	070843X	170,45
NPT, 3/8"	070908X	88,45
NPT, 1/2"	070912X	98,95
NPT, 3/4"	070913X	98,95
NPT, 1"	070914X	103,45
NPT, 1.1/4", acc. sujeción octogonal	070915X	103,45
NPT, 1.1/2", acc. sujeción octogonal	070849X	103,45
NPT, 2", acc. sujeción octogonal	070850X	164,95
Métrica 16 mm	6000M1600*	112,95
Métrica 20 mm	6000M2016	113,45
Métrica 25 mm	6000M2516	125,45
Métrica 32 mm	6000M3216	125,45
Métrica 40 mm	6000M4016	139,95



Adaptadores para cabezas de terrajas

Descripción	No.	P.V.P. unitario €
ROFIX Adaptador para SUPERTRONIC 2000	71271	140,95



Escariador con carraca

Descripción	No.	P.V.P. unitario €
Escariador interno con carraca, 1/4-2"	70289	270,45
Repuesto de escariador, 1/2-2"	70296	193,45



Peines para cabezas de terrajas

Descripción	No.	P.V.P. unitario €
4 peines, BSPT R, 1/4"	070831X	49,45
4 peines, BSPT R, 3/8"	070832X	60,95
4 peines, BSPT R, 1/2"	070833X	63,45
4 peines, BSPT R, 3/4"	070834X	65,45
4 peines, BSPT R, 1"	070835X	68,45
4 peines, BSPT R, 1.1/4"	070836X	70,95
4 peines, BSPT R, 1.1/2"	070869X	72,95
4 peines, BSPT R, 2"	070870X	77,45
4 peines, NPT, 1/4"	070916X	49,45
4 peines, NPT, 3/8"	070917X	60,95
4 peines, NPT, 1/2"	070918X	63,45
4 peines, NPT, 3/4"	070919X	65,45
4 peines, NPT, 1"	070920X	68,45
4 peines, NPT, 1.1/4"	070921X	70,95
4 peines, NPT, 1.1/2"	070945X	72,95
4 peines, NPT, 2"	070946X	77,45



Aceite de roscado RONOL

Descripción	No.	P.V.P. unitario €
RONOL, spray 600 ml	65008	13,95
RONOL, garrafa 5 l	65010	43,45









Aceite de roscado sintético RONOL SYN

Descripción	No.	P.V.P. unitario €
RONOL SYN, spray 600 ml, instalaciones agua potable	65013	17,95
RONOL SYN, garrafa 5 l, instalaciones agua potable	65015	60,95

Roscado y ranurado

Productos y precios

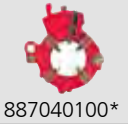
Conjuntos 4 peines BSPT-NPT para roscadoras P50AV-2" y N-100A-4"

Tipo de cabeza	Descripción	Medidas de peine	Peines que aloja					Para uso con
			No.	P.V.P. unitario	Capacidad	Rosca	Tipo	
 880034100	1/4" a 3/8" BSPT-NPT manual	24x 8,8 mm	891060197*	327,45	1/4" a 3/8"	BSPT	Acero al Carbono	P50A, S80A y N100A
			891060497*	346,45	1/4" a 3/8"	NPT		
 881040100	1/2" a 2" BSPT-NPT manual	27 x 10 mm	881080100*	272,45	1"-2"	BSPT	Eco	P50A, S80A y N100A
			891080200*	272,45	1/2"-3/4"	BSPT	Eco	
			891066200*	438,45	1/2"-3/4"	BSPT	Acero Rápido	
			881066100*	438,45	1"-2"	BSPT		
			891060597*	383,45	1/2"-3/4"	NPT	Acero al Carbono	
			881060397*	383,45	1"-2"	NPT		
 881040300*	1/2" a 2" BSPT-NPT automática	27 x 10 mm	891080200*	272,45	1/2"-3/4"	BSPT	Eco	P50A, S80A y N100A * De serie en P50AV, S80AV y N100A
			881080100*	272,45	1"-2"	BSPT	Eco	
			891066200*	438,45	1/2"-3/4"	BSPT	Acero Rápido	
			881066100*	438,45	1"-2"	BSPT		
			891060597*	383,45	1/2"-3/4"	NPT	Acero al Carbono	
			881060397*	383,45	1"-2"	NPT		
 882044300	2.1/2"-3" BSPT-NPT manual	27 x 10 mm	893080500*	272,45	2.1/2"-3"	BSPT	Eco	S80A * Exclusivamente para uso con terraja No. 882044300
			893066500*	438,45	2.1/2"-3"	BSPT	Acero Rápido	
			893061097*	346,45	2.1/2"-3"	NPT	Acero al Carbono	
 887040100*	2.1/2"-3" BSPT automática	38 x 14 mm	887084097*	382,95	2.1/2"-3"	BSPT	Acero al Carbono	S80A * De serie en S80A
 888052900*	2.1/2"-4" BSPT-NPT automática	20 x 14 mm	894070697*	382,95	2.1/2"-4"	BSPT	Acero al Carbono	N100A * De serie en N100A
			894070897*	382,95	2.1/2"-4"	NPT		
	1"-1.1/2" BSPT	27 x 10 mm	891060397*	346,45	1"-1.1/2"	BSPT		40A, N40A, 50ADX, 80ADX
	1.1/2"-2" BSPT	27 x 10 mm	892060497*	327,45	1.1/2"-2"	BSPT		50ADX, 80ADX

* Venta a través de SUPER-EGO TOOLS, S.L.U.

Peines métricos para roscadoras P50AV-2", N-100A-4", S80A y N80A

Peines métricos	Sección	No.	P.V.P. unitario	Medida	Paso	Material	Se montan en
Peines Conduit (métrico eléctrico)	27 x 10 mm	891062100	438,45	Juego de peines para 16-20-25-32-40 mm	1,50 mm	Acero rápido	 881040100
Peines métricos DIN 13	27 x 10 mm	891062100*	438,45	10 mm	1,50 mm	Acero rápido	 881040300
		891062200*	438,45	12 mm	1,75 mm		
		891062400*	438,45	14 mm - 16 mm	2,00 mm		
		891062700*	438,45	18 mm - 20 mm - 22 mm	2,50 mm		
		891062900*	438,45	24 mm - 27 mm	3,00 mm		
		891063000*	438,45	30 mm - 33 mm	3,50 mm		
		892063800*	422,95	36 mm - 39 mm	4,00 mm		



Máquina roscadora de bancada ROPOWER 50 R

Sets incluyen: Roscadora ROPOWER 50 R, terraja automática 1/2 - 2" (No. 56052), peines SS BSPT 1/2- 3/4" (No. 056370X), 1 - 2" (No. 056371X), interruptor de pedal (No. 56335), soporte plegable (No. 56051), herramientas.

Descripción	No.	P.V.P. unitario €
ROPOWER 50 R, BSPT 1/2-2", 110V	56045	3.687,45
ROPOWER 50 R, BSPT 1/2-2", 230V	56050	3.646,95
ROPOWER 50 R, BSPP 1/2-2", 230V	56057	3.807,45
Carro plegable 50 R/P160 Saniline	56051	459,95
4 pernos de soporte para carro	56049	31,95
4 patas de apoyo	56488	187,95
Cuchilla de repuesto, acero, D=41, L=19	70074	21,45



Máquina roscadora de bancada SUPERTRONIC 2 SE

Sets incluyen: SUPERTRONIC 2 SE, terraja automático 1/2 - 2" (No. 56165) o terraja automático (No. 56266), peines SS 1/2 - 3/4" (No. 56003), 1 - 2" (No. 56007), interruptor de emergencia de pie (No. 56335), patas de soporte (No. 56488) y herramientas. No incluye aceite

Descripción	No.	P.V.P. unitario €
SUPERTRONIC 2 SE, estándar, BSPT R 1/2-2", 230 V	56150	3.228,45
SUPERTRONIC 2 SE, automática, BSPT R 1/2-2", 230 V	56175	3.343,45
Escariador 2 hojas sin soporte 2 SE	56198	197,45
4 patas de apoyo	56488	187,95



Máquina roscadora de bancada SUPERTRONIC 3 SE

Sets incluye: SUPERTRONIC 3 SE, terraja estándar 1/2 - 2" (Nº 56156) o terraja automáticas (56266), terraja estándar 2 - 3" (Nº 56104) o terraja automática 2 1/2 - 3" (56288), peines SS 1/2 - 3/4" (Nº 56003), 1 - 2" (Nº 56007), peines SS 2 - 3" (Nº 56006), peines SS 2 1/2 - 3" (Nº 56291), interruptor de emergencia de pie (Nº 56335), patas de soporte (Nº 56489) y herramientas. No incluye aceite.

Descripción	No.	P.V.P. unitario €
SUPERTRONIC 3 SE, estándar, BSPT R 1/2-3", 230 V	56250	3.780,95
SUPERTRONIC 3 SE, estándar, BSPT R 1/2-3", 110 V	56253	3.943,45
SUPERTRONIC 3 SE, automática, BSPT R 1/2-3", 110 V	56254	4.267,95
SUPERTRONIC 3 SE, automática, BSPT R 1/2-3", 230 V	56255	4.105,45
4 pernos de soporte para SUPERTRONIC 3 SE/4 SE	56489	275,95
Escariador sin soporte 3 SE	56199	243,45
Carro de transporte para roscadoras 3S y 4S	57050	424,95



Máquina roscadora de bancada SUPERTRONIC 4 SE

Sets incluyen: roscadora SUPERTRONIC 4 SE, BSPT cabezal automático 1/2 - 2" (No. 56266), BSPT cabezal automático 2 1/2 - 4" (No. 56289), peines SS 1/2 - 3/4" (No. 56003), peines SS 1 - 2" (No. 56007), peines SS 2 1/2 - 4" (No. 56294), interruptor de emergencia de pie (No. 56335), soporte con patas (No. 56489) y herramientas. No incluye aceite.

Descripción	No.	P.V.P. unitario €
SUPERTRONIC 4 SE, automática, BSPT R 1/2-4", 230 V	56465	6.646,95
SUPERTRONIC 4 SE, automática, NPT 1/2-4", 230 V	56466	6.983,95
SUPERTRONIC 4 SE, automática, BSPT R 1/2-4", 110 V	56475	7.216,45
4 pernos de soporte para SUPERTRONIC 3 SE/4 SE	56489	275,95
Cuchilla escariadora 4 SE	56200	371,45
Carro de transporte para roscadoras 3S y 4S	57050	424,95

Roscado y ranurado

Productos y precios



Terraja automática



Terraja estándar

Terrajas para máquinas roscadoras de bancada

Descripción	No.	P.V.P. unitario €
Cabezas portapeines automáticas válidas para peines RIDGID¹⁾		
BSPT R 1/2-2" para ROPOWER50 R, 2 SE, 3 SE, 4 SE	56052	1.617,95
NPT 1/2-2" para ROPOWER50 R, 2 SE, 3 SE, 4 SE	56053	1.617,95
BSPP para ROPOWER50 R, 2 SE, 3 SE, 4 SE	56054	826,45
Cabezas portapeines automáticas para peines ROTHENBERGER		
BSPT R 1/2-2" para ROPOWER50 R, 2 SE, 3 SE, 4 SE	56266	786,95
BSPT R 2.1/2-3" para 3 SE, 4 SE	56288	830,95
BSPT R 2.1/2-4" para 4 SE	56289	1.329,95
NPT 1/2-2" para ROPOWER50 R, 2 SE, 3 SE, 4 SE	56271	1.565,45
NPT 2.1/2-3" para 3 SE, 4 SE	56268	1.652,95
NPT 2.1/2-4" para 4 SE	56269	2.593,95
Cabezas portapeines manuales ROTHENBERGER		
BSPT R 1/4-3/8" para ROPOWER50 R, 2 SE, 3 SE, 4 SE	56153	1.037,45
BSPT R 1/2-2" para ROPOWER50 R, 2 SE, 3 SE, 4 SE	56156	1.139,95
BSPT R 2-3" para 3 SE, 4 SE	56104	1.068,45
NPT 1/4-3/8" para ROPOWER50 R, 2 SE, 3 SE, 4 SE	56118	1.043,95
NPT 1/2-2" para ROPOWER50 R, 2 SE, 3 SE, 4 SE	56156	1.139,95
NPT 2.1/2-3" para 3 SE, 4 SE	56104	1.068,45
BSPP 1/2-1.1/4" para ROPOWER50 R, 2 SE, 3 SE, 4 SE	56076	1.129,45
BSPP 1.1/2-3" para 3 SE, 4 SE	56077	1.129,45

¹⁾ RIDGID es una marca registrada por Emerson Electric Co., St. Louis, USA.

Peines para terrajas para máquinas roscadoras de bancada



Descripción	No.	P.V.P. unitario €
Juego de 4 peines para terrajas automáticas válidas para peines RIDGID¹⁾		
SS BSPT R 1/4-3/8" para ROPOWER50 R, 2 SE, 3 SE, 4 SE	56369	288,45
SS BSPT R 1/2-3/4" para ROPOWER50 R, 2 SE, 3 SE, 4 SE	056370X	287,95
SS BSPT R 1-2" para ROPOWER50 R, 2 SE, 3 SE, 4 SE	056371X	287,95
HSS BSPT R 1/4-3/8" para ROPOWER50 R, 2 SE, 3 SE, 4 SE	56379	288,45
HSS BSPT R 1/2-3/4" para ROPOWER50 R, 2 SE, 3 SE, 4 SE	56380	288,45
SS NPT 1/4-3/8" para ROPOWER50 R, 2 SE, 3 SE, 4 SE	56372	288,45
SS NPT 1/2-3/4" para ROPOWER50 R, 2 SE, 3 SE, 4 SE	56373	288,45
SS NPT 1-2" para ROPOWER50 R, 2 SE, 3 SE, 4 SE	56374	288,45
SS BSPP 1/2-3/4" para ROPOWER50 R, 2 SE, 3 SE, 4 SE	56058	287,95
SS BSPP 1-2" para ROPOWER50 R, 2 SE, 3 SE, 4 SE	56059	287,95
Juego de 4 peines para terrajas automáticas para peines ROTHENBERGER		
SS BSPT R 1/2-3/4" para ROPOWER50 R, 2 SE, 3 SE, 4 SE	56003	287,95
SS BSPT R 1-2" para ROPOWER50 R, 2 SE, 3 SE, 4 SE	56007	287,95
SS BSPT R 2.1/2"-3" para 3 SE, 4 SE	56291	287,95
SS BSPT R 2.1/2"-4" para 4 SE	56294	498,45
HSS BSPT R 1/2-3/4" para ROPOWER50 R, 2 SE, 3 SE, 4 SE	56235	554,45
HSS BSPT R 1-2" para ROPOWER50 R, 2 SE, 3 SE, 4 SE	56236	554,45
HSS BSPT R 2.1/2"-3" para 3 SE, 4 SE	56237	554,45
HSS BSPT R 2.1/2"-4" para 4 SE	56238	609,45
SS NPT 1/2-3/4" para ROPOWER50 R, 2 SE, 3 SE, 4 SE	56111	287,95
SS NPT 1-2" para ROPOWER50 R, 2 SE, 3 SE, 4 SE	56112	287,95
SS NPT 2.1/2"-3" para 3 SE, 4 SE	56295	287,95
SS NPT 2.1/2"-4" para 4 SE	56296	498,45
HSS NPT 1/2-3/4" para ROPOWER50 R, 2 SE, 3 SE, 4 SE	56180	554,45
HSS NPT 1-2" para ROPOWER50 R, 2 SE, 3 SE, 4 SE	56181	554,45
HSS NPT 2.1/2"-3" para 3 SE, 4 SE	56183	554,45
HSS NPT 3.1/2"-4" para 4 SE	56184	609,45
Juego de 4 peines para terrajas estándar/manual ROTHENBERGER		
SS BSPT R 1/4-3/8" para ROPOWER50 R, 2 SE, 3 SE, 4 SE	56001	287,95
SS BSPT R 1/2-3/4" para ROPOWER50 R, 2 SE, 3 SE, 4 SE	56003	287,95
SS BSPT R 1-2" para ROPOWER50 R, 2 SE, 3 SE, 4 SE	56007	287,95
SS BSPT R 2-3" para 3 SE, 4 SE	56006	298,95
SS BSPT R 3.1/2"-4" para 4 SE	56008	287,95
HSS BSPT R 1/4-3/8" para ROPOWER50 R, 2 SE, 3 SE, 4 SE	56135	554,45
HSS BSPT R 1/2-3/4" para ROPOWER50 R, 2 SE, 3 SE, 4 SE	56235	554,45
HSS BSPT R 1-2" para ROPOWER50 R, 2 SE, 3 SE, 4 SE	56236	554,45
HSS BSPT R 2-3" para 3 SE, 4 SE	56121	554,45
HSS BSPT R 3.1/2"-4" para 4 SE	56122	609,45
SS NPT 1/4-3/8" para ROPOWER50 R, 2 SE, 3 SE, 4 SE	56110	287,95
SS NPT 1/2-3/4" para ROPOWER50 R, 2 SE, 3 SE, 4 SE	56111	287,95
SS NPT 1-2" para ROPOWER50 R, 2 SE, 3 SE, 4 SE	56112	287,95
HSS NPT 1/2-3/4" para ROPOWER50 R, 2 SE, 3 SE, 4 SE	56180	554,45
HSS NPT 1-2" para ROPOWER50 R, 2 SE, 3 SE, 4 SE	56181	554,45
SS BSPP 2.1/2"-3" para 3 SE, 4 SE	56098	498,95

¹⁾ RIDGID es una marca registrada por Emerson Electric Co., St. Louis, USA.

Roscado y ranurado

Productos y precios



Soporte para tubos

Descripción	No.	P.V.P. unitario €
Soporte para tubos hasta 6"	56047	258,45



Interruptor de pedal de seguridad

Descripción	No.	P.V.P. unitario €
Interruptor de pedal de seguridad, 230 V	56335	342,45



Llave picarroscas, 3/8 - 2"

Descripción	No.	P.V.P. unitario €
Llave picarroscas, 3/8-2"	56500	131,45
3 rodillos de repuesto	56501	17,45



NIPPEL MAX

Descripción	No.	P.V.P. unitario €
NIPPEL MAX set, 1/2 - 3/4 - 1 - 1.1/4 - 1.1/2"	56056	1.068,95
Boquilla 1/2"	56060	178,45
Boquilla 3/4"	56061	190,95
Boquilla 1"	56062	244,45
Boquilla 1.1/4"	56063	359,45
Boquilla 1.1/2"	56064	549,95
Boquilla 2"	56065	660,95



Accesorio de ranurar ROGROOVER, 1 - 6"

Incluyen: accesorio de ranurar ROGROOVER con conjunto de rodillo de 2" - 6".
Para ranurar medidas inferiores es necesario adquirir los rodillos para 1" (No. 56521) o 1/4"-1-1/2" (No. 56522).

Descripción	No.	P.V.P. unitario €
ROGROOVER para RIDGID ¹⁾ 300	56504	1.330,45
ROGROOVER para ROPOWER 50 R, SC 2 SE, REX 2"	56505	1.440,95
ROGROOVER para SUPERTRONIC 3 SE, REX 3"	56506	1.329,95
ROGROOVER para SUPERTRONIC 4 SE	56507	1.440,95
ROGROOVER para REX 4"	56508	1.440,95
ROGROOVER para SUPERTRONIC 2000	56509	1.329,95
Base de soporte para 2"	56510	146,45
Base de soporte para 3"	56511	146,45
Base de soporte para 4"	56512	146,45
Adaptador del asiento SUPERTRONIC 2000	56514	141,45
Adaptador del asiento N100	887A91200	49,45
Conjunto de rodillo y eje de ranurado 1"	56521	431,45
Conjunto de rodillo y eje de ranurado 1.1/4 - 1.1/2"	56522	431,45
Conjunto de rodillo y eje de ranurado 2-6"	56523	431,45
Banco de trabajo de aluminio, trípode	70751	491,95



Accesorio de ranurar ROLL GROOVER, 1 - 12"

Descripción	No.	P.V.P. unitario €
Ranuradora manual ROLL GROOVER 2 - 6"	1000000212	1.789,45
Rodillos para ROLL GROOVER, 1"	1000000720	330,95
Rodillos para ROLL GROOVER, 1.1/4 - 1.1/2"	1000000721	330,95
Rodillos para ROLL GROOVER, 4 - 6" SCH40	1000000722	431,45
Rodillos para ROLL GROOVER, 8 - 12"	1000000723	431,45
Rodillos para ROLL GROOVER, 2 - 6"	1000000850	330,95
Adaptador para SUPERTRONIC	1000000730	137,45



Máquina ranuradora ROGROOVER, 1 - 12"

Sets incluyen: ranuradora eléctrica ROGROOVER 1 - 12", stand de soporte para tubos, set de rodillos, 1 - 1.1/2", 2 - 6" y 8 - 12", cinta para medir el diámetros.

Descripción	No.	P.V.P. unitario €
ROGROOVER 1 - 12", 230 V, 50 Hz	1500001351	4.380,95
ROGROOVER 1 - 12", 230 V, 60 Hz	1500001352	4.380,95
ROGROOVER 1 - 12", 110 V, 50 Hz	1500001353	4.381,45
Soporte 1-12"	1500001990	1.037,45
Cinta para medir diámetros	1500000134	21,95
Carro de transporte	57050	424,95
Conjunto rodillo inferior 1"-1.1/2"	1500001711	141,45
Conjunto rodillo inferior 2"-6"	1500001709	118,45
Conjunto rodillo inferior 8"-12"	1500001710	153,95
Conjunto rodillo superior 1"-1.1/2"	1500001653	117,95
Conjunto rodillo superior 2"-6"	1500001654	117,95
Conjunto rodillo superior 8"-12"	1500001655	117,95
Conjunto rodillo inferior Inox 1"-1.1/2"	1000002262	299,45
Conjunto rodillo inferior Inox 2"-6"	1000002263	272,45
Conjunto rodillo inferior Inox 8"-12"	1000002264	383,45

¹⁾ RIDGID es una marca registrada por Emerson Electric Co., St. Louis, USA.

Roscado y ranurado

Guía cabezas / peines



Cabezas			Peines			ROPOWER 50 R	SUPERTRONIC 2 SE	SUPERTRONIC 3 SE	SUPERTRONIC 4 SE	
Tipo de rosca	Tamaño	No.	Tamaño	No. SS-Steel	No. HSS-Steel Stainl Steel/ Inox pipe					
Cabezas automáticos validos para peines RIDGID¹⁾										
BSPT R	1/2 - 2"	56052	1/4 - 3/8"	56369	56379	●	●	●	●	
			1/2 - 3/4"	056370X	56380	●	●	●	●	
			1 - 2"	056371X		●	●	●	●	
NPT	1/2 - 2"	56053	1/4 - 3/8"	56372		●	●	●	●	
			1/2 - 3/4"	56373		●	●	●	●	
			1 - 2"	56374		●	●	●	●	
BSPP	1/2 - 2"	56054	1/2 - 3/4"	56058		●	●	●	●	
			1 - 2"	56059		●	●	●	●	
Cabezas automáticos validos para peines ROTHENBERGER										
BSPT R	1/2 - 2"	56266	1/2 - 3/4"	56003	56235	●	●	●	●	
			1 - 2"	56007	56236	●	●	●	●	
			2.1/2 - 3"	56288	56291	56237			●	●
			2.1/2 - 4"	56289	56294	56238			●	●
NPT	1/2 - 2"	56271	1/2 - 3/4"	56111	56180	●	●	●	●	
			1 - 2"	56112	56181	●	●	●	●	
			2.1/2 - 3"	56268	56295	56183			●	●
			2.1/2 - 4"	56269	56296				●	●
			3.1/2 - 4"		56184					●
Cabezas estándar/manual ROTHENBERGER										
BSPT R	1/4 - 3/8"	56153	1/4 - 3/8"	56001	56135	●	●	●	●	
			1/2 - 2"	1/2 - 3/4"	56003	56235	●	●	●	●
				1 - 2"	56007	56236	●	●	●	●
				2 - 3"	56104	56006	56121			●
						3.1/2 - 4"	56008	56122		
NPT	1/4 - 3/8"	56118	1/4 - 3/8"	56110		●	●	●	●	
			1/2 - 2"	1/2 - 3/4"	56111	56180	●	●	●	●
				1 - 2"	56112	56181	●	●	●	●
				2.1/2 - 3"	56104					●
BSPP	1/2 - 1.1/4"	56076	1/2 - 3/4"			●	●	●	●	
			1 - 1.1/4"			●	●	●	●	
			1.1/2 - 3"	56077					●	●
			2.1/2 - 3"	56098			●	●		

¹⁾ RIDGID es una marca registrada por Emerson Electric Co., St. Louis, USA.

SUPER CUT

Cabeza de terraja con geometría optimizada

El esfuerzo de trabajo se reduce hasta un 10% para persona y máquina

Precision Peines

Fabricados en acero especial para conseguir una larga vida útil.

Grandes almenas

Fácil desalojo de la viruta metálica

Proceso de producción totalmente automático

Tolerancias de producción reducidas para aumentar la vida útil hasta en un 10%

Peines extra anchos e intercambiables.

Máximas exigencias y larga vida útil.

Alojamiento octogonal calibrado con bloqueo de anillo de retención

Montaje sencillo y sin herramientas con fijación segura.



SUPER CUT

Terraja de Ø 1/4 - 2 " para realizar roscas precisas y seguras según norma DIN EN 10226.

- Cabeza de terraja con geometría optimizada que reduce el esfuerzo hasta un 10% para persona y máquina.
- Tolerancia de fabricación que favorece la rapidez.
- Peines intercambiables que mejoran la eficiencia económica.
- Cabezas de roscado de cambio rápido para SUPER CUT, SUPERTRONIC 1250 y 2000.



A welder's gloved hand is visible on the left, holding a welding torch. The background is a dark, industrial environment with a large opening in a wall. A red overlay box is positioned on the right side of the image, containing the text '07 Soldadura fuerte y blanda'. In the foreground, there is a red toolbox with a 'ROTHENBERGER' logo, a box of 'ROVLIES' brand solder, and some metal components.

07

**Soldadura fuerte
y blanda**

Soldadura fuerte y blanda

Guía rápida

Soldadura fuerte con cartucho

	SUPER FIRE 4	SUPER FIRE 3	ROFIRE GLOBAL	SUPER FIRE 2	POWER FIRE Compact
Sold. blanda:	Hasta Ø 35 mm	Hasta Ø 35 mm	Hasta Ø 35 mm	Hasta Ø 35 mm	Hasta Ø 28 mm
Sold. fuerte:	Hasta Ø 28 mm	Hasta Ø 28 mm	Hasta Ø 28 mm	Hasta Ø 22 mm	Hasta Ø 22 mm
Aplicaciones especiales	Retractilado, decapado pintura	Retractilado, decapado pintura	–	–	–
Para uso con:	MAPP ¹⁾ -Gas, Maxigas 400, Multigas 300	MAPP ¹⁾ -Gas, Maxigas 400, Multigas 300	MAPP ¹⁾ -Gas, Maxigas 400, Multigas 300	Gas MAPP US	Gas MAPP US / EU según conexión
Página:	94	94	95	95	95

Soldadura blanda con cartucho

Trabajo en cubierta y chapa metálica

	ROFIRE Swivel PRO Cyclone Piezo	ROFIRE Swivel PRO Twin	ROFLAME 4 PIEZO	ROFIRE 4 PIEZO ROFIRE 4	ROOFING SET
Sold. blanda:	Hasta Ø 42 mm	Hasta Ø 64 mm	Hasta Ø 22 mm	Hasta Ø 22 mm	Si
Sold. fuerte:	Hasta Ø 18 mm	Hasta Ø 28 mm	–	Hasta Ø 15 mm	–
Aplicaciones especiales	–	–	–	–	Telas asfálticas
Para uso con:	MAPP1)-Gas ²⁾ , Maxigas 400 ²⁾ , Multigas 300 ²⁾	MAPP1)-Gas ²⁾ , Maxigas 400 ²⁾ , Multigas 300 ²⁾	Supergas C200	Multigas 300	Propano, butano
Página:	95	95	96	96	100

Cartuchos desechables

	MAPP¹⁾ Gas	Maxigas 400	Multigas 300	Supergas C200
Tº llama:	Hasta 2,700 °C	Hasta 2,200 °C	Hasta 1,900 °C	Hasta 1,800 °C
Aplicación:	Soldadura blanda y fuerte	Soldadura blanda y fuerte	Soldadura blanda	Soldadura blanda
Conexión:	EU 7/16"	EU 7/16"	EU 7/16"	Cartucho perforable
Contenido:	788 ml / 380 g	600 ml / 352 g	600 ml / 338 g	314 ml / 190 g
Página:	97	97	97	97

Equipos de soldadura fuerte y blanda

	RE 17	ALLGAS 2000 set	ALLGAS 2000 PS 0.5/2 Compact	ALLGAS MOBILE Pro	ROXY 400 L
Sold. blanda:	Si	Si	Si	Si	Si
Sold. fuerte:	Si	Si	Si	Si	Si
Soldadura:	0.5 - 14 mm	0.2 - 5 mm	–	–	–
Corte:	12 - 100 mm	–	–	–	–
Para uso con:	Acetileno y oxígeno, Maxigas 400	Acetileno y oxígeno	Propano y oxígeno	MAPP ¹⁾ -Gas y oxígeno	Maxigas 400 y oxígeno
Página:	105	102	102	104	104

Soldadura fuerte y blanda butano-propano

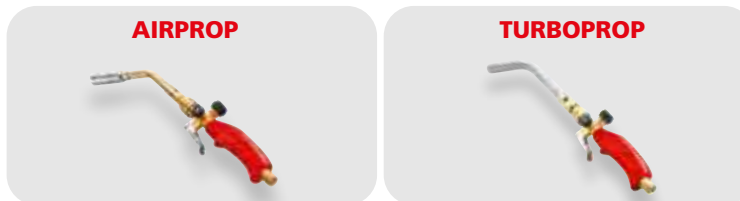

	AIRPROP	TURBOPROP	ROTHERM 2000
Sold. blanda:	Hasta Ø 54 mm	Hasta Ø 54 mm	Hasta Ø 54 mm
Sold. fuerte:	Hasta Ø 22 mm	Hasta Ø 28 mm	–
Aplicaciones especiales:	–	–	Sold. blanda sin llama
Para uso con:	Propano, butano	Propano, butano	230 V
Página:	99	98	101

Soldadura eléctrica



Cartuchos y botellas



	Acetileno	Oxígeno
Aplicación:	Soldadura fuerte, soldadura, corte	Soldadura fuerte, soldadura, corte
Conexión	DIN 477-1	M 10x1 (Una vía) / G 3/4" RH
Presión	19 bar	110 bar (Una vía) / 200 bar
Contenido:	5 l, 10 l	950 ml (Una vía) / 2 l, 5 l, 10 l
Página:	107	107

¹⁾ MAPP es una marca registrada por MESSER Group GmbH, Bad Soden

Soldadura fuerte y blanda

Productos y precios



Soplete SUPER FIRE 4



Set (No. 1500001355) incluye: empuñadura (No. 1500001354), boquilla ciclón (No. 35457)
 Set (No. 1000002364) incluye: empuñadura (No. 1500001354), boquilla ciclón (No. 35457), boquilla de precisión (No. 35455), reflector de llama (No. 31043), soporte universal de soplete (No. 35461), 2 cartuchos MAPP EU (No. 035521-A), en maleta ROCASE 4414 (No. 1000001945).

Descripción	No.	P.V.P. unitario €
SUPER FIRE 4 - EU 7/16", sin cartucho de gas	1500001355	95,95
SUPER FIRE 4 - US 1", sin cartucho de gas	1500001503	97,95
SUPER FIRE 4 HOT BOX, EU (incluye MAPP EU)	1000002364	a consultar BONUS
Adaptador US 1" a EU 7/16"	035648X	17,45
Adaptador EU 7/16" a US 1"	263003900	10,95



Soplete SUPER FIRE 3



empuñadura (No. 35445), boquilla ciclón (No. 35457)
 empuñadura (No. 35445), boquilla ciclón (No. 35457), boquilla de precisión (No. 35455), reflector de llama (No. 31043), soporte universal para soplete (No. 35461), 2 cartuchos MAPP1 Gas A (No. 035521-A), en maleta ROCASE 4414 (No. 1000001945)

Descripción	No.	P.V.P. unitario €
SUPER FIRE 3 - US 1", sin cartucho de gas	35431	162,95
SUPER FIRE 3 - EU 7/16", sin cartucho de gas	35436	162,95
SUPER FIRE 3 HOT BOX, EU (incluye MAPP EU)	1000002369	a consultar
Adaptador US 1" a EU 7/16"	035648X	17,45
Adaptador EU 7/16" a US 1"	263003900	10,95



Boquillas enchufe rápido para SUPER FIRE 3 y SUPER FIRE 4

Descripción	No.	P.V.P. unitario €
Boquilla de precisión, 15 mm, 460 °C	35455	36,95
Boquilla estándar, 16 mm, 700 °C	35456	39,45
Boquilla ciclón, 16 mm, 950 °C	35457	44,45
Boquilla de aire caliente, 38 mm, 400 °C	35458	86,45
Boquilla para retractilado, 24 mm, 720 °C	35459	86,45

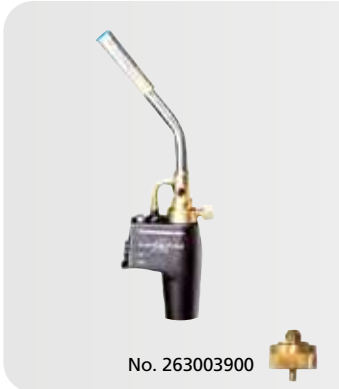

Soplete SUPER FIRE 2



Descripción	No.	P.V.P. unitario €
Soplete SUPER FIRE 2 , sin cartucho de gas	35644X	128,45
Pack Soplete SUPER FIRE 2 + 2 GAS MAPP US	PR3564400	a consultar
Adaptador botella Multigas + Maxigas	035648X	17,45
Piezo encendedor	R3566000	27,95
Punta SUPER-FIRE 2	35661E	40,45
Conjunto quemador repuesto (sin punta)	R35659X00	73,95
Adaptador EU 7/16" a US 1"	263003900	10,95



Soplete POWER FIRE Compact



Descripción	No.	P.V.P. unitario €
POWER FIRE Compact US 1" , sin cartucho de gas	254800016	83,45
POWER FIRE Compact US 1" + Gas MAPP US	254800116	a consultar
POWER FIRE Compact US 1" + 2 Gas MAPP US	1000000990	a consultar
ROBAG (POWER-FIRE Compact + 3 Gas Mapp US)	P02548116	a consultar
POWER FIRE Compact EU 7/16" + Gas MAPP EU	35424*	a consultar
Adaptador US 1" a EU 7/16"	035648X	17,45
Adaptador EU 7/16" a US 1"	263003900	10,95
Punta POWER FIRE Compact	254707800	12,45



ROFIRE GLOBAL



Descripción	No.	P.V.P. unitario €
ROFIRE GLOBAL, 7/16" , EU , sin cartucho de gas	1500002869	60,95



Boquilla ROFIRE Swivel PRO Cyclone Piezo



Descripción	No.	P.V.P. unitario €
ROFIRE Swivel PRO Cyclone Piezo 1" , US versión	35016	120,95



Boquilla ROFIRE Swivel PRO Twin



Descripción	No.	P.V.P. unitario €
ROFIRE Swivel PRO Twin 1" , US versión	35012	153,45

Soldadura fuerte y blanda

Productos y precios



Candleja ROFLAME 4 PIEZO



Descripción	No.	P.V.P. unitario €
ROFLAME 4 PIEZO, sin cartucho de gas	1000002358	a consultar



Soplete ROFIRE 4



Descripción	No.	P.V.P. unitario €
ROFIRE 4, sin cartucho de gas	1500002921	38,95
ROFIRE 4 set con cartucho Multigas 300, 7/16", EU	1000002359	a consultar



Soplete ROFIRE 4 PIEZO



Descripción	No.	P.V.P. unitario €
ROFIRE 4, sin cartucho de gas	1500002922	54,95
ROFIRE 4 PIEZO set con cartucho Multigas 300, 7/16", EU	1000002360	a consultar



Sopletes ROFIRE y ROFIRE PIEZO



Descripción	No.	P.V.P. unitario €
ROFIRE + cartucho Multigas 300, 600 ml, 7/16" EU	35428	a consultar
ROFIRE piezo + cartucho Multigas 300, 600 ml, 7/16" EU	35429	a consultar
ROFIRE piezo + 3 cartuchos Multigas 300, 600 ml, 7/16" EU	P00555516	a consultar



Soplete EASY FIRE



Descripción	No.	P.V.P. unitario €
EASY FIRE 7/16" EU, sin cartucho de gas	35552	27,95



Gas MAPP 1", US



Descripción	No.	P.V.P. unitario €
Gas MAPP	35698	a consultar



Gas MAPP 7/16", EU



Descripción	No.	P.V.P. unitario €
Gas MAPP 7/16", EU	035521-A	a consultar

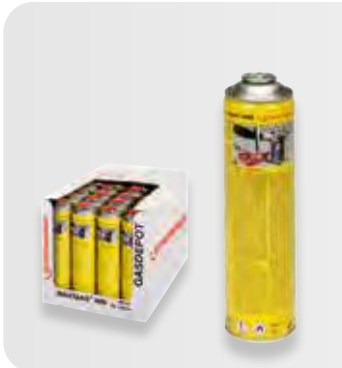

Maxigas 400



Descripción	No.	P.V.P. unitario €
Maxigas 400, 600 ml, 7/16", EU	035570-A	a consultar



Multigas 300



Descripción	No.	P.V.P. unitario €
Multigas 300, 600 ml, 7/16", EU	035510-A	a consultar



C 200

Descripción	No.	P.V.P. unitario €
C 200 con válvula seguridad	035901-A	a consultar

07

Soldadura fuerte y blanda

Productos y precios



Soplete TURBOPROP

Set (No. P00109216 incluye: mango con regulador, llama piloto y economizador, 2 m. de manguera de alta presión, boquillas Turboprop inoxidable de Ø 18 mm. y conexión salida W21,8.

Descripción	No.	P.V.P. unitario €
Conjunto soplete TURBOPROP	P00109216	110,95



Soplete AIRPROP enchufe rápido

Set (No. 253000716 incluye: mango con regulador, llama piloto y economizador, 2 m. de manguera de alta presión, boquillas Airprop de enchufe rápido de 22 y 14 mm. Ø.

Descripción	No.	P.V.P. unitario €
Conjunto soplete AIRPROP PLUS enchufe rápido	253000716	126,45



Soplete MONOBLOCK

Set (No. 253000916) incluye: mango con regulador, llama piloto y economizador, 2 m. de manguera de alta presión, boquilla Airprop de 22 mm. Ø y conexión salida W21,8.

Descripción	No.	P.V.P. unitario €
Conjunto soplete MONOBLOCK	253000916	63,45



Soplete ECO

Set (No. 253000616) incluye: mango con regulador, 2 m. de manguera de alta presión, quemador de 22 mm. Ø y lanza 100 mm.

Descripción	No.	P.V.P. unitario €
Conjunto soplete ECO	253000616	76,95

07



Soplete AIRPROP

Set (No. P00408916) incluye: mango con regulador, 2 m. de manguera de alta presión, boquilla Airprop de 19 mm. Ø y conexión salida W21,8.

Descripción	No.	P.V.P. unitario €
Conjunto soplete AIRPROP	P00408916	88,45



Soplete AIRPROP PLUS

Set (No. P00508916) incluye: mango con regulador, llama piloto y economizador, 2 m. de manguera de alta presión, boquilla Airprop de 22 mm. Ø y conexión salida W21,8.

Descripción	No.	P.V.P. unitario €
Conjunto soplete AIRPROP PLUS	P00508916	93,95



Quemadores AIRPROP

Descripción	No.	P.V.P. unitario €
Conexión a rosca		
12 mm, M 14x1	30912	36,95
14 mm, M 14x1	30913	40,95
16 mm, M 14x1	30914	40,95
19 mm, M 14x1	30915	44,45
22 mm, M 14x1	30916	48,95
Conexión rápida		
12 mm	221131216	37,95
14 mm	221131416	42,45
16 mm	221131616	44,45
19 mm	221131916	48,45
22 mm	221132216	54,45



Quemadores TURBOPROP

Descripción	No.	P.V.P. unitario €
Conexión a rosca		
12 mm, M 14x1	530232	51,45
15 mm, M 14x1	221090316	53,45
18 mm, M 14x1	530234	57,45
Conexión rápida		
10 mm	31031	48,95
12 mm,	31032	57,45
15 mm	221031500	69,45
18 mm	221031800	81,95

Soldadura fuerte y blanda

Productos y precios



Sopletes para calentamiento

Sopletes ROOFING incluyen: mango con regulador de gas y llama piloto, quemador Ø 63 mm, lanza 600 mm, manguera 5 m y soporte para soplete.

Soplete antiviento telas asfálticas (No. 253001016) incluye: mango con regulador de gas, llama piloto y gatillo largo, quemador antiviento Ø 45 mm, lanza 350 mm, manguera 10 m, soporte para soplete y soporte para brazo.

Soplete telas asfálticas (No. 253000516) incluye: mango con regulador de gas y llama piloto, quemador Ø 57 mm, lanza 600 mm, manguera 5 m y soporte para soplete.

Descripción	No.	P.V.P. unitario €
ROOFING	30954	83,95
ROOFING con regulador de presión	30957	119,95
Soplete antiviento para telas asfálticas	253001016	114,45
Soplete para telas asfálticas	253000516	119,95
Soporte para soplete	252010000	5,35



Lanzas para ROOFING

Descripción	No.	P.V.P. unitario €
Lanzas para ROOFING, 100 mm	231010000	20,95
Lanzas para ROOFING, 200 mm	232010000	26,45
Lanzas para ROOFING, 350 mm	233510000	32,95
Lanzas para ROOFING, 600 mm	236010000	37,45



Quemadores para calentamiento de superficies

Descripción	No.	P.V.P. unitario €
Quemador para calentamiento, 45 mm, M20X1	223090616*	32,45
Quemador para calentamiento, 51 mm, M20X1	223090716	34,95
Quemador para calentamiento, 63 mm, M20x1	223090916	38,95
Quemador para calentamiento antiviento, 45 mm, M20x1	223214500	27,95
Quemador para calentamiento antiviento, 51 mm, M20x1	223215100	32,95
Quemador para calentamiento antiviento, 57 mm, M20x1	223215700	34,95
Quemador para calentamiento antiviento, 63 mm, M20x1	223216300	36,95



Mango de seguridad para propano

Descripción	No.	P.V.P. unitario €
Mango con conexión M 14x1	211111116	54,95
Mango con conexión rápida	211121116	83,45

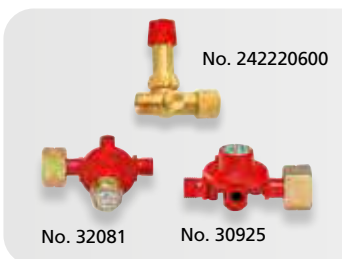

Reguladores de propano

Descripción	No.	P.V.P. unitario €
Ajustable, 0-6 bar, 3/8 - 3/8" L	242206000	45,45
Ajustable, 1-4 bar, W 21,8 -3 /8" L	32081	20,95
4 bar, W 21.8 L -3 /8" L	30925	20,95



Mangueras de propano

Descripción	No.	P.V.P. unitario €
2 m, W 21.8 LH R 3/8" LH	251290216	34,95
2,5 m, R 3/8" LH R 3/8" LH	251290116	40,95
5 m, W 21.8 LH R 3/8" LH	251290416	47,95
5 m, 3,8" L - 3/8" L	33310	39,95
10 m, W 21.8 LH R 3/8" LH	251286200	59,45
10 m, 3,8" L - 3/8" L	32223	120,95



Adaptador de llenado

Descripción	No.	P.V.P. unitario €
Adaptador de llenado W 21, 8x 1/14" L - 3/8" L	32207	31,45

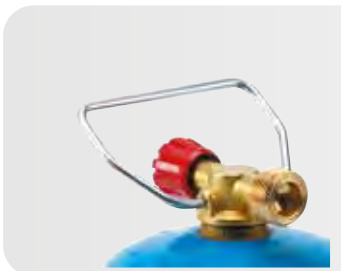

Grifos para botella azul

Descripción	No.	P.V.P. unitario €
Grifo para botella azul, salida W 21,8	254090116*	12,45
Grifo para botella azul, salida W 21,8 (con asa)	254090216	13,45



Fig. similar

Unidad eléctrica para soldadura blanda ROTHERM 2000



Set (No. 36702) incluye: unidad de soldadura ROTHERM 2000 230 V (No. 36700), pasta decapante ROSOL 3 (No. 45225), hilo de Estaño 3 (No. 45255), ROVLIES (No. 45268), limpiatubos interno para cobre 12 mm (No. 854181) / 15 mm (No. 854183) / 18 mm (No. 854185) / 22 mm (No. 854186) / 28 mm (No. 854187), en caja metálica (No. 36715)



Descripción	No.	P.V.P. unitario €
Unidad soldadura ROTHERM 2000, 230V	36700	660,95
Set ROTHERM 2000, 230V	36702	775,95
Caja metálica para ROTHERM 2000, vacía	36715	88,45

Soldadura fuerte y blanda

Productos y precios



Accesorios para ROTHERM 2000

Descripción	No.	P.V.P. unitario €
2 electrodos rectangulares con soporte	36711	88,45
2 electrodos rectangulares sin soporte	36721	34,45
2 electrodos de barra con soporte	36710	40,45
2 electrodos de barra sin soporte	36720	29,45

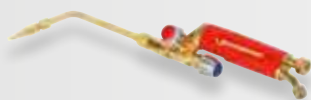

Fig. similar

Soplete soldadura autógena ALLGAS 2000



Set (No. 35300) incluye: mango (No. 35303), boquilla mezcladora con tuerca de conexión (No. 35304), 5 puntas de soldadura 0.2 mm (No. 35305) / 1 - 2 mm (No. 35306) / 2 - 3 mm (No. 35307) / 3 - 4 mm (No. 35308) / 4 - 5.0 mm (No. 35309), puntas para soldar tubos, tamaño 1 (No. 35313) / tamaño 2 (No. 35314), conexión con tuerca de tamaño 14 (No. 35315), boquilla de dispersión (No. 35311), manguera doble de 2,5 m 2.5 m (No. 35221), llave fija de 14 x 19 mm (No. 32073), soporte para la punta / llave (No. 35312), encendedor de seguridad (No. 32077), piedras de repuesto (No. 32088), en estuche metálico (No. 35319)

Descripción	No.	P.V.P. unitario €
MANGO ALLGAS 2000 G 1/4" RH G 3/8" LH	35303	156,45
ALLGAS 2000 SET (ACETILENO), 0.2-5 MM, (17 PCS.)	35300	473,45
Boquilla mezcladora con tuerca de conexión	35304	47,45



Fig. similar

Equipo portátil de soldadura autógena ALLGAS 2000 PS 0.5 / 2 Compact

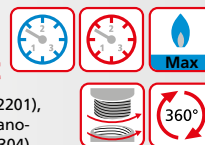

Set (No. 35655) incluye: mango Allgas 2000 (No. 35303), manguera de propano 2.5 m. (No. 32201), manguera de oxígeno 2.5 m (No. 35210), regulador de propano 0 - 6 bar (No. 242206000), manorreductor de oxígeno 10 bar (No. 35634), boquilla mezcladora con tuerca de conexión (No. 35304), boquillas de soldar 0.2-1 mm (No. 35305) / 1 - 2 mm (No. 35306) / 2 - 3 mm (No. 35307) / 3 - 4 mm (No. 35308) / 4 - 5 mm (No. 35309), boquillas flexibles de soldar tamaño 1 (No. 35313) / tamaño 2 (No. 35314), boquilla de dispersión (No. 35311), soporte para la punta / llave (No. 35312), llave ajustable (No. 35738), encendedor de seguridad (No. 32077), piedras de repuesto (No. 32088), gafas de seguridad de nylon (No. 540620), botella de propano 0.425 kg, vacía (No. 33079), botella de acero de oxígeno 2.0 l, llena (No. 35635), dispositivo de seguridad para oxígeno (No. 100000633), dispositivo de seguridad de gas (No. 100000631), caja metálica (No. 35629)

Descripción	No.	P.V.P. unitario €
ALLGAS 2000 PS 0.5/2 set, (22 pcs.)	35655	a consultar BONUS
Caja metálica para ALLGAS 2000	35629	255,45



Puntas flexibles para soldadura

Descripción	No.	P.V.P. unitario €
Boquillas flexibles de soldar para ALLGAS, 2-3 mm	35313	37,95
Boquillas flexibles de soldar para ALLGAS, 4-5 mm	35314	37,95
Conexión/tuerca de unión ALLGAS, SW 14	35315	3,15



No. 35311

No. 35312

Boquillas para ALLGAS 2000

Descripción	No.	P.V.P. unitario €
Puntas para ALLGAS 2000, 0.2-1 mm, M 8x1	35305	13,45
Puntas para ALLGAS 2000, 1-2 mm, M 8x1	35306	12,45
Puntas para ALLGAS 2000, 2-3 mm, M 8x1	35307	12,45
Puntas para ALLGAS 2000, 3-4 mm, M 8x1	35308	16,95
Puntas para ALLGAS 2000, 4-5 mm, M 8x1	35309	16,95
Boquilla de dispersión para calentamiento previo	35311	41,95
Soporte para punta, se puede usar como llave	35312	17,45



Equipo soldadura autógena ROXI-KIT

Descripción	No.	P.V.P. unitario €
Roxi-kit 120	035740X	a consultar
Boquilla 1 mm Ø	263005600	6,60
Boquillas 1,5 mm Ø	263005400	6,05
Boquillas 0,7 mm Ø	263005800	6,60
Botella oxígeno 120	35750	a consultar
Botella Maxigas 400	035570-A	a consultar
Regulador de oxígeno	1000000629	59,45
Juego de mangueras son soplete	1500001264	110,45



Equipo soldadura autógena MINIOXIBUTANO

Set (No. 990610316) incluye: botella de oxígeno de 2 l. (400 l. a 200 bares) y botella butano 0,5 kgs., soplete con manguera doble, antirretorno y manorreductor, 5 boquillas, carro y gafas de protección. Se suministra con botella de butano llena.

Descripción	No.	P.V.P. unitario €
Minioxibutano	990610316	a consultar
Soplete + 5 boquillas + manómetro + mangueras + gafas	R93580B00	358,45
Manorreductor oxígeno	990601100	177,95
Kit botellas y carro	990603316	a consultar
Estrella 4 puntas soldadura oxibutánica	990602600	70,95



Equipo soldadura autógena Oxibutano de botella con manómetro incorporado

Set (No. 990610416) incluye: botella de butano, botella de oxígeno 5 l. de (1.000 l. a 200 bar) con manómetro integrado, manguera doble y antirretorno de 3 m., 5 boquillas, carro portabotellas y gafas de protección.

Descripción	No.	P.V.P. unitario €
Oxibutano con manómetro incorporado	990610416	a consultar
Soplete + 5 boquillas + mangueras + gafas	R9358116	231,45
Kit carro con botellas de manómetro incorporado	990603416	a consultar
Estrella 4 puntas soldadura oxibutánica	990602600	70,95



Equipo soldadura autógena Oxiacetileno R-Oxyflam

Set (No. 990610416) incluye: botella de acetileno de 800 l. y por botella de oxígeno de 5 l (1000 l. a 200 bares) ambas con manómetro integrado, manguera doble y antirretorno de 3 m., 7 boquillas de 50 a 400 l/h., carro portabotellas y gafas de protección.

Descripción	No.	P.V.P. unitario €
Oxiacetileno R-Oxyflam	990610516	a consultar
Soplete + 7 boquillas + mangueras + gafas	R9358216	a consultar
Kit carro con botellas de manómetro incorporado	990603516	a consultar
Estrella 6 puntas soldadura oxibutánica	990602500	36,95



Equipo soldadura autógena Oxiacetileno ROLFLAM de botella con manómetro

Set (No. 990610416) incluye: botella de acetileno de 1.600 l. y de oxígeno de 11 l. (2.300 l a 200 bares) ambas con manómetro integrado, manguera doble y antirretorno de 3 m., 7 boquillas de 50 a 400 l/h., carro portabotellas y gafas de protección.

Descripción	No.	P.V.P. unitario €
Oxiacetileno Rolflam	990610616	a consultar
Soplete + 7 boquillas + mangueras + gafas	R9358216	a consultar
Kit carro con botellas de manómetro incorporado	990603616	a consultar
Estrella 6 puntas soldadura oxibutánica	990602500	36,95

Soldadura fuerte y blanda

Productos y precios



Accesorios incluidos en el set



Fig. similar

Equipo portátil de soldadura autógena ALLGAS Mobile Pro



Descripción	No.	P.V.P. unitario €
ALLGAS Mobile Pro, US, sin botellas	1000000529	287,95
ALLGAS Mobile Pro, US, con botellas	1000000743	a consultar
ALLGAS Mobile Pro, EU, sin botellas	1000000642	287,95
Gas MAPP 1" US, 750 ml	35698	a consultar
Gas MAPP 7/16", EU, versión A	035521-A	a consultar
Botella oxígeno 950 ml, 110 bar	35750	a consultar
Regulador de presión 1" US para MAPP / LPG	1000000620	54,95
Regulador de presión 7/16" EU f. MAPP1) / LPG	1000000627	58,95
Regulador de presión M10 x 1 para oxígeno	1000000629	59,45



Fig. similar

Equipo portátil de soldadura autógena ALLGAS 2000 PS 0.5/2



El set (No. 35651) incluye: mango Allgas 2000 (No. 35303), manguera de propano 2.5 m (No. 32201), manguera de oxígeno 2.5 m (No. 35210), regulador de propano 0 - 6 bar (No. 242206000), manoreductor de oxígeno 10 bar (No. 35634), boquilla mezcladora con tuerca de conexión (No. 35304), boquillas de soldar 0.2 - 1 mm (No. 35305) / 1 - 2 mm (No. 35306) / 2 - 3 mm (No. 35307) / 3 - 4 mm (No. 35308) / 4 - 5 mm (No. 35309), soporte para la punta / llave (No. 35312) llave ajustable (No. 35738), encendedor de seguridad (No. 32077), piedras de repuesto (No. 32088), Acero botella de oxígeno 2.0 l, lleno (No. 35635), botella de propano 0.5 kg (vacío) (No. 33079), Allgas stand (No. 35628)

Descripción	No.	P.V.P. unitario €
ALLGAS 2000 PS 0.5/2, 18 pcs.	35651	a consultar



Fig. similar

Equipo portátil de soldadura autógena ROXY 400 I



El set (No. 035780X) incluye: mango con regulador (No. 35580), Maxigas 400 (No. 035570-A), botella de oxígeno 2.0 L (No. 35635), regulador (No. 263003700), manoreductor de oxígeno according to DIN 0-315 / 200 bar 0-16 / 10 bar (No. 35634), Juego de mangueras 3 m. sin empuñadura (No. 35785), oxígeno blowback protection (No. 1000000633), gas blowback protection (No. 35691), boquilla mezcladora con tuerca de conexión (No. 35587), puntas de alto rendimiento 1.5 mm (No. 263005600) / 2.0 mm (No. 263005400), micropuntas 0.3 mm (No. 35712) / 0.5 mm (No. 35696) / 0.7 mm (No. 35713), adaptador para micropuntas (No. 35585), gafas de soldar A5 (No. 35621), encendedor de seguridad (No. 32077), llave ajustable (No. 35738) caja para transporte (No. 35727)

Descripción	No.	P.V.P. unitario €
ROXY 400 L, 3100 °C	035780X	a consultar
ROXY 400 L, 3100 °C, sin oxígeno	35782	a consultar
Mango para soldador para ROXY 400 L, M14x1	35580	28,45
Juego de mangueras (de 3 m. sin empuñadura)	35785	59,45
Adaptador ROXY para microboquillas	35585	6,60
Microsoplete serie ROXY - 0.3 mm	35712	14,95
Microsoplete serie ROXY - 0.4 mm	35695	14,95
Microsoplete serie ROXY - 0.5 mm	35696	14,45
Microsoplete serie ROXY - 0.6 mm	35697	14,45
Microsoplete serie ROXY - 0.7 mm	35713	14,95
Boquilla alto rendimiento, 0.7 mm	263005800	6,60
Boquilla alto rendimiento, 1.2 mm	263005700	6,05
Boquilla alto rendimiento, 1.5 mm	263005600	6,60
Boquilla alto rendimiento, 2.0 mm	263005400	6,05



Fig. similar

Equipo portátil sistema RE17 a tres gases AMS 5/5



Set (No. 35400) incluye: mango con tuerca de conexión (No. 35324), acoples para soldar 0.5 - 1 mm (No. 35325) / 1 - 2 mm (No. 35326) / 2 - 4 mm (No. 35327) / 4 - 6 mm (No. 35328) / 6 - 9 mm (No. 35329) / 9 - 14 mm (No. 35334), accesorio de corte con aleta (No. 35338), puntas de corte 12 - 25 mm (No. 35341) / 25 - 50 mm (No. 35344), quemadores 12-100 mm (No. 35339), manguera doble 5 m A/O (No. 35222), manómetro para acetileno 1.5 bar (No. 35794), manoreductor de oxígeno 10 bar (No. 35634), tapones protectores de goma 2 rojos (No. 511428) / y 2 azules (No. 511427), 10 piezas para limpieza de boquillas (No. 510105), llave para soplete (No. 510106), encendedor de seguridad (No. 32077), piedras de repuesto (No. 32088), botella de acetileno 5 l (lleno) (No. 35178), botella de oxígeno 5 l (lleno) (No. 35188), Maxigas 400 (No. 035570-A), válvula de regulador de gas Maxigas (No. 1300003161), adaptador de manguera Maxigas (No. 35491), caja de metal (No. 35800), carro ajustable en altura para transporte (No. 35354)

Descripción	No.	P.V.P. unitario €
RE17 para tres gases AMS 5/5	35400	a consultar



Fig. similar

Accesorios para RE17 a tres gases AMS 5 y 10



Set (No. 35403) incluye: mango con tuerca de conexión (No. 35324), acoples para soldar 0.5 - 1 mm (No. 35325) / 1 - 2 mm (No. 35326) / 2 - 4 mm (No. 35327) / 4 - 6 mm (No. 35328) / 6 - 9 mm (No. 35329) / 9 - 14 mm (No. 35334), accesorio de corte con aleta (No. 35338), puntas de corte 12 - 25 mm (No. 35341) / 25 - 50 mm (No. 35344), quemadores 12 - 100 mm (No. 35339), manguera doble 5 m A / S (No. 35222), manómetro para acetileno 1.5 bar (No. 35794), manoreductor de oxígeno 10 bar (No. 35634), tapones protectores de goma 2 rojos (No. 511428) / 2 azules (No. 511427), 10 piezas para limpieza de boquillas (No. 510105), llave para soplete (No. 510106), encendedor de seguridad (No. 32077), piedras de repuesto (No. 32088), adaptador de manguera Maxigas (No. 1300003161), adaptador de manguera Maxigas (No. 35491), caja de metal (No. 35800), carro ajustable en altura para transporte (No. 35354)

Descripción	No.	P.V.P. unitario €
RE17 para tres gases AMS sin botellas	35403	1.469,95



Fig. similar

Equipo portátil sistema RE17 a tres gases AMS 10/10



El set (No. 35401) incluye: mango con tuerca de conexión (No. 35324), acoples para soldar 0.5 - 1 mm (No. 35325) / 1 - 2 mm (No. 35326) / 2 - 4 mm (No. 35327) / 4 - 6 mm (No. 35328) / 6 - 9 mm (No. 35329) / 9 - 14 mm (No. 35334), accesorio de corte con aleta (No. 35338), puntas de corte 12 - 25 mm (No. 35341) / 25 - 50 mm (No. 35344), quemadores 12 - 100 mm (No. 35339), 5 m dual-hose package A / S (No. 35222), manómetro para acetileno 1.5 bar (No. 35794), manoreductor de oxígeno 10 bar (No. 35634), tapones protectores de goma 2 rojos (No. 511428) / 2 azules (No. 511427), 10 piezas para limpieza de boquillas (No. 510105), llave para soplete (No. 510106), encendedor de seguridad (No. 32077), piedras de repuesto (No. 32088), botella de acetileno 10 l (lleno) (No. 35179), botella de oxígeno 10 l (lleno) (No. 35189), Maxigas 400 (No. 035570-A), adaptador de manguera Maxigas (No. 1300003161), adaptador de manguera Maxigas (No. 35491), Acero case (No. 35800), carro ajustable en altura para transporte (No. 35354)

Descripción	No.	P.V.P. unitario €
RE17 para tres gases AMS 10/10	35401	a consultar
RE17 como No. 35401, rango de corte 12 - 25 mm	35798	a consultar



Fig. similar

Conjunto de soldadura RE17 Universal



Set (No. 35479) incluye: mango con tuerca de conexión (No. 35324), acoples para soldar 2 - 4 mm (No. 35327) / 4 - 6 mm (No. 35328) / 6 - 9 mm (No. 35329), flexible pipe-boquillas de soldar 2 - 4 mm (No. 35347) / 4 - 6 mm (No. 35348), accesorio de corte con aleta (No. 35338), puntas de corte 12 - 25 mm (No. 35341), quemadores 12 - 100 mm (No. 35339), 10 piezas para limpieza de boquillas (No. 510105), llave para soplete (No. 510106), encendedor de seguridad (No. 32077), piedras de repuesto (No. 32088), caja de metal (No. 35800)

Descripción	No.	P.V.P. unitario €
Set par soldadura RE17, 14 pcs.	35479	559,95
Set par soldadura RE17, 18 pcs.	35480	559,45
Mango con tuerca de conexión f. RE17	35324	132,95
Caja de metal f. RE17, vacía	35800	105,45

Soldadura fuerte y blanda

Productos y precios



Acoples RE17 para soldar

Descripción	No.	P.V.P. unitario €
Acople para soldar RE17, 0.5-1 mm	35325	47,45
Acople para soldar RE17, 1-2 mm	35326	47,45
Acople para soldar RE17, 2-4 mm	35327	47,95
Acople para soldar RE17, 4-6 mm	35328	47,95
Acople para soldar RE17, 6-9 mm	35329	47,95
Acople para soldar RE17, 9-14 mm	35334	47,95



Acople para soldadura de tubos, completo



Puntas flexibles para soldar , pieza frontal

Acoples RE17 para soldar tubo flexible

Descripción	No.	P.V.P. unitario €
Acople para soldadura de tubos, completo		
Acople para soldadura de tubos, completo, RE17, 2-4 mm	35347	47,45
Acople para soldadura de tubos, completo, RE17, 4-6 mm	35348	47,95
Puntas flexibles para soldar , pieza frontal		
Puntas flexibles de cobre RE17, 1-2 mm	35475	27,95
Puntas flexibles de cobre RE17, 2-4 mm	35476	27,95
Puntas flexibles de cobre RE17, 4-6 mm	35477	27,95



Accesorio de corte con aleta RE17

Descripción	No.	P.V.P. unitario €
Accesorio de corte con aleta RE17	35338	165,95



No. 35341
No. 35344
No. 35345

No. 35339

Puntas de corte y quemadores RE17

Descripción	No.	P.V.P. unitario €
Puntas de corte, RE17, 12-25 mm	35341	10,45
Puntas de corte, RE17, 25-50 mm	35344	10,95
Puntas de corte, RE17, 50-100 mm	35345	10,95
Quemador, RE17, 12-100 mm	35339	14,45



Mangueras de oxígeno

Descripción	No.	P.V.P. unitario €
Manguera de oxígeno, 2,5 m, 4.0x3.5 mm	35210	16,95
Manguera de oxígeno, 5 m, 4.0x3.5 mm	33311	47,95



Mangueras dobles

Descripción	No.	P.V.P. unitario €
Manguera doble A/O, 2,5 m	35221	47,95
Manguera doble A/O, 5 m	35222	92,45
Manguera doble A/O, 10 m	35223	149,95



Botellas de oxígeno y acetileno de acero ligero

Descripción	No.	P.V.P. unitario €
Botella de oxígeno, desachable, 950 ml, 110 bar	35750	a consultar
Botella de oxígeno, 2 l, llena	35635	a consultar
Botella de oxígeno, 5 l, llena	35188	a consultar
Botella de oxígeno, 10 l, llena	35189	a consultar
Botella de acetileno, 5 l, llena	35178	a consultar
Botella de acetileno, 10 l, llena	35179	a consultar



Carro transporte botellas

Descripción	No.	P.V.P. unitario €
Carro transporte botellas, 5-10 l, ajustable en altura	35354	274,95



Manorreductor de botellas

Descripción	No.	P.V.P. unitario €
Manorreductor de oxígeno, G3/4"R, G1/4"R	35634	107,45
Manómetro para acetileno, DIN 477-1, G3/8"L	35794	92,95



Válvulas antirretorno de llama

Descripción	No.	P.V.P. unitario €
Montado en reductor, oxígeno. 25 bar. 1/4"	540360	56,95
Montado en reductor, acetileno. 1,5 bar. (Ace)/5,0 bar (Pro.) 3/8"	540365	61,45
Montado en reductor, oxígeno. 25 bar. 1/4"	100000633	21,45
Montado en mango, fuel gas 1,5 bar. (Ace)/4,0 bar (Pro.) 3/8"	100000762	38,95
Montado en mango, oxígeno. 20 bar. 1/4"	100000764	37,45

Soldadura fuerte y blanda

Productos y precios



Tapón protector de goma

Descripción	No.	P.V.P. unitario €
Tapón protector de goma de oxígeno	511427	4,90
Tapón protector de goma de acetileno	511428	4,90

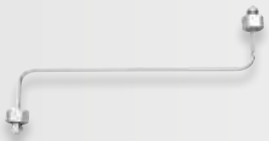

Codo para rellenar oxígeno

Descripción	No.	P.V.P. unitario €
Codo para rellenar oxígeno, max. 200 bar, G3/4" RH	35199	63,45



Encendedor de seguridad

Descripción	No.	P.V.P. unitario €
Encendedor de seguridad sistema giratorio	32077	9,30
5 piedras de repuesto	32088	5,45



Espejo de mano para soldar

Descripción	No.	P.V.P. unitario €
Mango en alambre con enganche articulado	540850	14,45
Espejo de repuesto, 1 mm	540851	3,85



Espejo de soldadura con imán

Descripción	No.	P.V.P. unitario €
Espejo de soldadura con imán con mango flexible	540855	32,95
Espejo de repuesto, 1 mm	540851	3,85



Limpiador de boquillas

Descripción	No.	P.V.P. unitario €
10 limpiadores de boquillas en estuche de tijera	510105	28,45



Llave para soplete

Descripción	No.	P.V.P. unitario €
Llave para soplete con 10 tamaños	510106	12,95



Fundente para soldadura y recipiente para ácido clorhídrico

Descripción	No.	P.V.P. unitario €
Con tapón roscado y anillo de sujeción 150 ml	530250	12,95



No. 540620



No. 540622



No. 540640

Gafas para soldar EN 166

Descripción	No.	P.V.P. unitario €
Gafas de seguridad de nylon, A4	540620	13,95
Gafas de seguridad de nylon, A5	540621	14,45
Gafas de seguridad de nylon, transparentes	540622	14,45
2 cristales de repuesto, A4	540625	7,70
2 cristales de repuesto, A5	540626	7,70
2 cristales de repuesto, transparentes	540627	7,70
Gafas de seguridad con marco a rosca, A4	540640	13,95
Gafas de seguridad con marco a rosca, A5	540641	14,45
Cristal de repuesto (Ø 50 mm), A4, f. No. 540640	540675	3,85



ROVLIES almohadillas para limpieza de tubos

Descripción	No.	P.V.P. unitario €
10 ROVLIES almohadillas 130x60 mm (en caja cartón)	45268	7,25
Expositor de 36 cajas de 10 almohadillas ROVLIES	045268D	249,45



Limpiatubos internos para tubos de cobre

Descripción	No.	P.V.P. unitario €
Limpiatubos internos para tubos de cobre, 12 mm	854181	9,25
Limpiatubos internos para tubos de cobre, 15 mm	854183	9,25
Limpiatubos internos para tubos de cobre, 16 mm	854184	9,25
Limpiatubos internos para tubos de cobre, 18 mm	854185	9,25
Limpiatubos internos para tubos de cobre, 22 mm	854186	9,25
Limpiatubos internos para tubos de cobre, 28 mm	854187	9,90



Cepillos manuales de alambre

Descripción	No.	P.V.P. unitario €
Acero estándar, 3 filas	561351	4,60



Alfombra ignífuga

Descripción	No.	P.V.P. unitario €
Alfombra ignífuga, 33x50 cm, Hasta 700 °C	31050	32,95

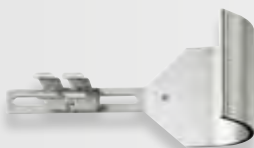

Reflector de llama

Descripción	No.	P.V.P. unitario €
Reflector de llama, 65 mm, adaptador Ø 8-15 mm	31042	39,95
Reflector de llama, 65 mm, adaptador Ø 15-22 mm	31043	40,45

Soldadura fuerte y blanda

Productos y precios



Material para soldadura blanda 1 S / S-Sn97Ag3

Descripción	No.	P.V.P. unitario €
Material para soldadura 1 S, 2 mm, carrete 250 g, ISO 9453	45252	a consultar
Material para soldadura 1 S, 3 mm, carrete 250 g, ISO 9453	45250	a consultar



Material para soldadura blanda 1 S / S-Sn97Cu3

Descripción	No.	P.V.P. unitario €
Material para soldadura 3, 2 mm, carrete 250 g, ISO 9453	45257	a consultar
Material para soldadura 3, 3 mm, carrete 250 g, ISO 9453	45255	a consultar



Decapante en pasta ROSOL 1 S / ROSOL 3 para soldadura blanda

Descripción	No.	P.V.P. unitario €
Decapante en pasta ROSOL 1 S, 250 g, EN 29454-1	45220	a consultar
Decapante en pasta ROSOL 3, 250 g, EN 29454-1	45225	a consultar



Decapante en gel para soldadura blanda

Descripción	No.	P.V.P. unitario €
Decapante en gel, 35 g, EN 29454-1	45266	a consultar



Anillos S 2 para soldadura fuerte

Descripción	No.	P.V.P. unitario €
Anillos para soldadura S 2, ISO 17672, Ø 12 mm, 250 g	40512	a consultar
Anillos para soldadura S 2, ISO 17672, Ø 14 mm, 250 g	40514	a consultar
Anillos para soldadura S 2, ISO 17672, Ø 15 mm, 250 g	40515	a consultar
Anillos para soldadura S 2, ISO 17672, Ø 18 mm, 250 g	40518	a consultar
Anillos para soldadura S 2, ISO 17672, Ø 22 mm, 250 g	40522	a consultar
Anillos para soldadura S 2, ISO 17672, Ø 28 mm, 250 g	40528	a consultar



Decapante en pasta LP 5 para soldadura fuerte

Descripción	No.	P.V.P. unitario €
Decapante en pasta LP 5, EN 1045 - FH 10, 160 g	40500	a consultar



Decapante en polvo HKM para soldadura fuerte

Descripción	No.	P.V.P. unitario €
Decapante en polvo HKM, EN 1045 - FH 21, 50 g	35611	a consultar



Varillas ROLOT S 94, cobre-fósforo 6% P

Descripción	No.	P.V.P. unitario €
ROLOT S 2, similar a ISO 17672, 2x2x500 mm, 1 kg	40094	a consultar



Varillas ROLOT S 2

Descripción	No.	P.V.P. unitario €
ROLOT S 94, ISO 17672, 2x2x500 mm, 1 kg	40202	a consultar



Varillas ROLOT S 2, cobre-fósforo 2% Ag

Descripción	No.	P.V.P. unitario €
ROLOT S 2, ISO 17672, 2x2x500 mm, 1 kg	40212	a consultar
ROLOT S 2, ISO 17672, 3x3x500 mm, 1 kg	40213	a consultar



Varillas ROLOT S 5

Descripción	No.	P.V.P. unitario €
ROLOT S 5, similar a ISO 17672, 2x2x500 mm, 1 kg	40502	a consultar



Varillas ROLOT S 5, cobre-fósforo 5% Ag

Descripción	No.	P.V.P. unitario €
ROLOT S 5, ISO 17672, 2x2x500 mm, 1 kg	40005	a consultar



Varillas ROLOT S 15, cobre-fósforo 15% Ag

Descripción	No.	P.V.P. unitario €
ROLOT S 15, ISO 17672, 2x2x500 mm, 1 kg	40015	a consultar

Soldadura fuerte y blanda

Productos y precios



Varillas con decapante Ag 134 S 34 Cu / S 34 Cu U para soldadura fuerte

Descripción	No.	P.V.P. unitario €
ROLOT S 34 Cu U, Ag 134, 2 mm, 100 g	44915	a consultar
ROLOT S 34 Cu U, Ag 134, 2 mm, 250 g	44916	a consultar
ROLOT S 34 Cu U, Ag 134, 2 mm, 1 kg	44917	a consultar



Varillas con decapante Ag 145 S 45 Cu / S 45 Cu U para soldadura fuerte

Descripción	No.	P.V.P. unitario €
ROLOT S 45 Cu U, Ag 145, 2 mm, 100 g	45055	a consultar
ROLOT S 45 Cu U, Ag 145, 2 mm, 250 g	45056	a consultar







Adaptación de materiales de soldadura acorde a norma EN

Tipos estándar según EN 9453	Composición del material en % de plata	Rango de trabajo °C	Par soldadura blanda en trabajos de fontanería			Fuente recomendada de calor
			Material del tubo	Material de accesorios	Decapante recomendado según EN 94454-1	
S -Sn97Cu3	Sn 97, Cu 3	230 - 250	Cobre	Cobre, bronce industrial, latón	Parte 1 - 3.1.1, 3.1.2, 2.1.2 or ROSOL 3	Soplete de cartucho, soldador termoresistente, quemador de propano/corriente inducida, quemador de acetileno/aire inducido, en caso de diámetro de tubo superior a 28 mm con quemador de propano/oxígeno y boquilla dispersora
S -Sn97Ag3	Sn 96.7, Ag 3.3	221 - 240	Cobre	Cobre, bronce industrial, latón	Parte 1 - 3.1.1, 3.1.2, 2.1.2 or ROSOL 1 S	

Soldadura de acuerdo a norma EN ISO

Tipos estándar según ISO 17672	Composición del material en % peso	Rango de fusión °C	Temperatura de trabajo °C	Apropiado para soldadura fuerte en inst. profesionales			Decapante recomendado según EN 1045	Fuente recomendada de calor
				Material del tubo	Material de accesorios	Decapante		
CuP 179	Cu 94 / P 6	710 - 880	760	Cobre	Cobre, bronce industrial, latón	sin flux con flux	FH 10 or LP 5	Soplete a cartucho con MAPP [®] Gas, Propano / corriente inducida Acetileno / incluido aire inducido En caso de diámetro de tubo superior a 28 mm con quemador de propano/oxígeno y boquilla dispersora
CuP 279	Ag 2 / Cu 91.8 / P 6.2	645 - 825	740	Cobre	Cobre, bronce industrial, latón	sin flux con flux	FH 10 or LP 5	
CuP 281	Ag 5 / Cu 89 / P 6	645 - 815	710	Cobre	Cobre, bronce industrial, latón	sin flux con flux	FH 10 or LP 5	
CuP 284	Ag 15 / Cu 80 / P 5	645 - 800	700	Cobre	Cobre, bronce industrial, latón	sin flux con flux	FH 10 or LP 5	
Ag 134	Ag 34 / Cu 36 / Zn 27.5 / Sn 2.5	630 - 730	710	Acero, Cobre	Acero, Cobre, bronce industrial, latón	con flux (U = recubierto desde Ø 22 mm)	FH 10 or LP 5	
Ag 145	Ag 45 / Cu 27 / Zn 25.5 / Sn 2.5	640 - 680	670	Acero, Cobre	Acero, Cobre, bronce industrial, latón	con flux (U = recubierto desde Ø 22 mm)	FH 10 or LP 5	

Uniones de soldadura

Material	Material soldura requerido	Rango de Fusión	Temperatura de trabajo	Norma
Cobre-Cobre 	S 34 Cu / S 34 Cu U S 94 S 2 S 5 S 15	630 °C - 730 °C 710 °C - 890 °C 645 °C - 825 °C 645 °C - 815 °C 645 °C - 800 °C	710 °C 760 °C 740 °C 710 °C 700 °C	EN ISO 17672 (antigua DIN EN 1044)
Cobre-Acero al Carbono 	S 34 Cu / S 34 Cu U S 45 Cu / S 45 Cu U	630 °C - 730 °C 640 °C - 680 °C	710 °C 670 °C	EN ISO 17672 (antigua DIN EN 1044)
Cobre-Latón 	S 94 S 2 S 5 S 15	710 °C - 890 °C 645 °C - 825 °C 645 °C - 815 °C 645 °C - 800 °C	760 °C 740 °C 710 °C 700 °C	EN ISO 17672 (antigua DIN EN 1044)
Latón-Acero al Carbono 	S 34 Cu / S 34 Cu U S 45 Cu / S 45 Cu U	600 °C - 690 °C 595 °C - 630 °C	680 °C 610 °C	EN ISO 17672 (antigua DIN EN 1044)
Latón-latón 	S 94 S 2 S 5 S 15	710 °C - 890 °C 645 °C - 825 °C 645 °C - 815 °C 645 °C - 800 °C	760 °C 740 °C 710 °C 700 °C	EN ISO 17672 (antigua DIN EN 1044)
Acero al Carbono-Acero al Carbono 	S 34 Cu / S 34 Cu U S 45 Cu / S 45 Cu U	630 °C - 730 °C 640 °C - 680 °C	710 °C 670 °C	EN ISO 17672 (antigua DIN EN 1044)

08

**Comprobación
y detección**



08

NBERGER

1/4" - WP 225 bar / 3263 psi - 4Q/15 201512T1

Comprobación y detección

Guía rápida

Bombas de comprobación manuales



Rango comprobación y presión:	0 - 60 bar	0 - 60 bar	0 - 25 bar	0 - 30 bar
Succión:	45 ml / carrera	45 ml / carrera	16 ml / carrera	16 ml / carrera
Capacidad de tanque:	12 l	12 l	7 l	4.5 l
Conexión:	R1/2"	R1/2"	R1/2"	R1/2"
Dimensión:	495 x 165 x 255 mm	495 x 165 x 255 mm	380 x 215 x 156 mm	440 x 200 x 240 mm
Peso:	8 kg	8 kg	4,6 kg	4,5 kg
Material:	acero pintado DURAMANT	Inox	acero pintado DURAMANT	plástico ABS
Válvula:	Twin-Válvula	Twin-Válvula	Twin-Válvula	-
Unidades:	bar, psi, Mpa	bar, psi, Mpa	bar, psi	bar, psi
Válido para:	aceite y agua	aceite y agua	aceite y agua	aceite y agua
Página:	117	117	117	117

Bomba de comprobación eléctrica

Unidades detección analógica y digital para gas y agua



Rango comprobación y presión:	0 - 40 bar
Caudal:	6 l / min.
Capacidad de tanque:	-
Conexión:	R1/2"
Dimensión:	375 x 290 x 300 mm
Peso:	16 kg
Material:	plástico ABS
Válvula:	Single Válvula
Unidades:	bar, psi, Mpa
Manómetro:	Manómetro de glicerina
Válido para:	aceite y agua
Página:	117

Rango de presión:	0 - 180 mbar
Sensor de baja presión	(resolución 0,1 mbar)
Rango de presión:	0 - 4 bar
Sensor de alta presión	(resolución 0,1 bar)
Medición tasa fuga	-
Página:	118



Bomba de comprobación manual RP 50-S



Descripción	No.	P.V.P. unitario €
Bomba de comprobación manual RP 50-S	60200	249,45 BONUS
Kit de mantenimiento RP 50-S	60201	26,45
Émbolo RP 50-S	61300	17,45
Manguera alta presión 1/4" - 1/2"	R6112500	28,45
Manómetro repuesto	61315	48,45
Manómetro, 16 bar	61316	71,95



Bomba de comprobación manual RP 50-S INOX

Descripción	No.	P.V.P. unitario €
Bomba de comprobación manual RP 50-S INOX	60203	332,45
Kit de mantenimiento RP 50-S	60201	26,45
Émbolo RP 50-S	61300	17,45
Manguera alta presión 1/4" - 1/2"	R6112500	28,45
Manómetro repuesto	61315	48,45
Manómetro, 16 bar	61316	71,95



Bomba de comprobación manual TP 25



Descripción	No.	P.V.P. unitario €
Bomba de comprobación manual TP 25	60250	204,95
Kit de mantenimiento TP25	60251	20,95
Émbolo TP 25	V15000100	15,95
Manómetro TP 25	R6112300	14,95



Bomba de comprobación manual RP 30



Descripción	No.	P.V.P. unitario €
Bomba de comprobación manual RP 30	61130	154,95
Manguera alta presión 1/4" - 1/2"	R6112500	28,45



Bomba de comprobación eléctrica RP PRO III

Descripción	No.	P.V.P. unitario €
Bomba de comprobación eléctrica RP PRO III, 220 V	61185	642,95
Bomba de comprobación eléctrica RP PRO III, 110 V	V12110016	773,45
Manguera de llenado con adaptador	61001	71,95
Manguera de alta presión RP PRO III R 1/2"	V12102000	44,45
Kit de mantenimiento RP PRO III	61186	13,45

Comprobación y detección

Productos y precios



Equipo comprobación ROTEST GW 150/4

DIN
-Norm

Descripción	No.	P.V.P. unitario €
ROTEST GW 150/4 con tapones para extremo	61700	769,45
ROTEST GW 150/4 sin tapones para extremo	61701	748,45



No. 61702

No. 61017



No. 61018



No. 61041



No. 1500002853



No. 61067



No. 1500002845



No. 1500002846

Accesorios ROTEST

Descripción	No.	P.V.P. unitario €
Bomba de fuerza ROTEST GW 150/4	61011	51,45
Fuelle de goma ROTEST GW 150/4	61014	21,95
Válvula de corte de gas para ROTEST GW 150/4	61017	46,45
Adaptador para ROTEST GW 150/4	61018	9,90
Set de sellado GW 150/4 (6-pack)	61030	17,45
Tapa del extremo del suministro ROTEST GW 150/4	61041	127,45
Adaptador 1/2" para ROTEST GW 150/4	1500002876	8,25
Tubo en piezas GW 150/4	61702	121,95
Fluido de medición, azul GW 150/4	351257	24,95
Manguera 2 m. + válvula de conexión Rotest	1500002845	69,45
Manguera de baja presión 2 m. - ROTEST GW	1500002846	53,95
Doble fuelle GW Digital V3	1500002847	91,45
Bomba de aire GW Digital V3	1500002848	74,45
CD RODATA V3 para ROTEST GW Digital V3	1500002851	31,45
Válvula de cierre NW 5 double	1500002852	40,95
1/8" adaptador para NW 5	F84215	4,95



Forma cónica con conexión neumática



Forma cilíndrica con conexión neumática



Forma cónica con adaptador de manguera



Forma cónica con 2 válvulas de flotador



Forma cónica con 1 válvula de flotador



Adaptador/válvula de cierre

Tapón para la comprobación de gas / adaptador

Descripción	No.	P.V.P. unitario €
Forma cónica con conexión neumática, 3/8-1/2"	351260	44,95
Forma cónica con conexión neumática, 1/2-1"	351261	40,45
Forma cónica con conexión neumática, 3/4-1.1/4"	351262	44,45
Forma cónica con conexión neumática, 1.1/4-2"	351263	63,95
Forma cónica con adaptador de manguera, 3/8-1/2"	351220	44,45
Forma cónica con adaptador de manguera, 1/2-1"	351221	43,95
Forma cónica con adaptador de manguera, 3/4-1.1/4"	351222	50,95
Forma cónica con adaptador de manguera, 1.1/4-2"	351223	64,45
Forma cónica con 2 válvulas de flotador 1, 1/2-1"	351231	73,95
Forma cónica con 2 válvulas de flotador 3/4-1.1/4"	351232	74,95
Forma cónica con 2 válvulas de flotador 1.1/4-2"	351233	64,45
Forma cónica con 1 válvula de flotador 3/8" - 1/2"	351225	51,45
Forma cónica con 1 válvula de flotador 1/2-1"	351226	46,45
Forma cónica con 1 válvula de flotador 3/4-1.1/4"	351227	49,45
Forma cónica con 1 válvula de flotador 1.1/4-2"	351228	70,95
Forma cilíndrica con conexión neumática, 3/4"	351271	29,95
Forma cilíndrica con conexión neumática, 1"	351272	30,45
Adaptador/válvula de cierre con conexión ROTEST GW	351265	68,45



Detector de fugas ROTEST spray



Descripción	No.	P.V.P. unitario €
ROTEST detector en spray, 400 ml	65000	9,35
12 x ROTEST detector en spray, 400 ml	100000442	97,45



Test de conexión doméstico

Set (No. 61340) incluye: globo de sellado NW 75-150 (No. 61352), globo de comprobación NW 75-150 (No. 1500002856), manguera de llenado (No. 61365), válvula de test (No. 61366), válvula de llenado (No. 61367), varilla de empuje (No. 61380), cuerda de sujeción (No. 61368), bomba vertical con manómetro (No. 61369), maleta de plástico (No. 61370), tapa (No. 91123), bandeja para la bomba para la maleta (No. 91122).

Descripción	No.	P.V.P. unitario €
Test de conexión doméstico	61340	1.583,45
Globo de sellado NW 75-150	61352	395,95
Globo de sellado NW 90-250	61353	685,95
Globo de comprobación NW 65-100	61358	391,45
Globo de comprobación NW 75-150	1500002856	498,95
Globo de comprobación NW 90-250	1500002857	665,45



Detector de fugas ROLEAK Aqua 3 Plus



Set (No. 1500003533) incluye: unidad ROLeak Aqua 3 Plus, auriculares Bluetooth, trípode, 2x alargadores, adaptador magnético, cargador en maleta ROCASE 4414.

Descripción	No.	P.V.P. unitario €
ROLeak Aqua 3 Plus	1500003533	1.052,95
Micrófono de suelo ROLeak Aqua 3 Plus	1500003535	680,45



Detector de fugas ROTEST electronic 4



Set (No. 1000003199) incluye: ROTEST Electronic 4, 2 pilas AA en ROCASE 4212 (No. 1300003334).

Descripción	No.	P.V.P. unitario €
ROTEST Electronic 4	1000003199	443,45



Geófono ROGEO

Incluye: equipo manual ROGEO con vibrófono, auriculares Bluetooth, varilla alargadora y trípode en maletín para su almacenaje y transporte.

Descripción	No.	P.V.P. unitario €
Geófono ROGEO	1500002751*	4.529,45



Localizador de metales P500

Descripción	No.	P.V.P. unitario €
Localizador de metales P500	WA2100000*	1.343,95

Comprobación y detección

Productos y precios



Obturadores MINI para tuberías domésticas con Ø 40 - 200 mm

Descripción	No.	P.V.P. unitario €
Presión de inflado 2,5 bar. Sólo para taponamiento		
Tipo Z1/Z2 para Ø 33-40 mm	Q86002200*	67,95
Tipo Z2 para Ø 50 mm	Q87858200*	65,95
Tipo Z2/3 para Ø 50-75 mm	Q87860300*	93,95
Tipo Z3/4 para Ø 75-100 mm	Q87860400*	99,45
Tipo Z4/6 para Ø 100-150 mm	Q87860500*	232,45
Tipo Z6/8 para Ø 150 - 200 mm	Q87860600*	376,95
Con by-pass. Presión de inflado 2,5 bar.		
Añaden las aplicaciones de by-pass y comprobación de estanqueidad		
Tipo S2 para Ø 50 mm	Q87860700*	249,45
Tipo S3 para Ø 75 mm	Q87676800*	276,95
Tipo S4 para Ø 100 mm	Q87677000*	323,45
Tipo S6 para Ø 150 mm	Q87677200*	320,95
Tipo S3/4 para Ø 75 - 100 mm	Q87861400*	343,45
Tipo S4/6 para Ø 100 - 150 mm	Q87860900*	415,95
Tipo S6/8 para Ø 150 - 200 mm	Q87861000*	470,95
Accesorios		
Manguera de inflado 5 m	Q87890500*	93,45
Bomba manual de inflado	Q86001000*	165,95



Obturadores para tuberías generales Ø 100-1500 mm

Descripción	No.	P.V.P. unitario €€
Obturadores cilíndricos normales Sólo para taponamiento.		
Tipo N 100-200 para Ø 100-200 mm	Q86041700*	365,45
Tipo N 150-300 para Ø 150-300 mm	Q86041800*	498,45
Tipo N 200-400 para Ø 200-400 mm	Q86041900*	554,45
Tipo N 350-600 para Ø 350-600 mm	Q86042200*	947,95
Tipo N 500-800 para Ø 500-800 mm	Q86045300*	2.050,45
Tipo N 500-1000 para Ø 500-1000 mm	Q86042500*	1.929,95
Tipo N N 600-1200 para Ø 600-1200 mm	Q87895700*	3.325,45
Tipo N N 750-1500 para Ø 750-1500 mm	Q87895900*	6.063,45
Con by-pass. Presión de inflado 2,5 bar.		
Añaden las aplicaciones de by-pass y comprobación de estanqueidad		
Tipo BP 100-200 para Ø 100-200	Q86042900*	903,45
Tipo BP 150-300 para Ø 150-300	Q86043200*	1.052,95
Tipo BP 200-400 para Ø 200-400	Q86043400*	1.219,45
Tipo BP 350-600 para Ø 350-600	Q86044000*	2.040,95
Tipo BP 500-800 para Ø 500-800	Q86045400*	4.150,95
Tipo BP 500-1000 para Ø 500-1000	Q86044200*	3.547,45
Tipo BP 600-1200 para Ø 600-1200	Q87895800*	4.655,95
Tipo BP 750-1500 para Ø 750-1500	Q87896000*	7.748,45



Accesorios para todos los obturadores cilíndricos y ovoides con o sin by-pass.

Descripción	No.	P.V.P. unitario €€
Manguera de inflado. Long. 10 m.	Q87426800*	128,95
Controlador de inflado para 2,5 bar	Q86031000*	316,95
Controlador de inflado para 1,5 bar	Q87460900*	287,45
Controlador de inflado para 1 bar	Q87465300*	273,45

09 Congelación





Congelación

Guía rápida

Congelación eléctrica

ROFROST Turbo R290 1.1/4"



ROFROST Turbo R290 2"



Rango de trabajo Cu:	10 - 42 mm (3/8 - 1.3/8")	10 - 54 mm (3/8 - 2.1/8")
Rango de trabajo Fe:	1/8 - 1.1/4"	1/8 - 2"
Reductores:	hasta 12 piezas.	hasta 15 piezas.
Manguera:	2,5 m	2,5 m
Refrigerante:	R290	R290
Página:	124	124



ROFROST Turbo R290 1.1/4"



Set (No. 1500003000) incluye: ROFROST Turbo R290 1.1/4" unidad básica, reductores tamaño II, III, V, VII, IX, XII, pasta conductora (No. 62291)

Descripción	No.	P.V.P. unitario €
ROFROST Turbo R290 1.1/4" + 6 reductores, 230V	1500003000	1.218,95



ROFROST Turbo R290 2"



Set (No. 1500003001) incluye:
ROFROST Turbo R290 2" unidad básica, reductores tamaño II, III, V, VII, A, D, E, F, pasta conductora (No. 62291)

Descripción	No.	P.V.P. unitario €
ROFROST Turbo R290 2" + 8 reductores, 230V	1500003001	1.385,45



ROFROST pasta conductora

Descripción	No.	P.V.P. unitario €
ROFROST pasta conductora, 150 ml	62291	21,95



ROFROST Turbo 1.1/4" Reductores

Tamaño	Tamaño nominal Cu	Tamaño Nominal Fe	No.	P.V.P. unitario €	
Tamaño I	10 mm	3/8"	1/8"	62217	42,45
Tamaño II	12 mm	1/2"	-	62211	42,45
Tamaño III	14/15 mm	-	1/4"	62212	42,45
Tamaño IV	16 mm	5/8"	-	62219	42,45
Tamaño V	18 mm	-	3/8"	62213	42,45
Tamaño VI	20 mm	3/4"	-	62224	42,45
Tamaño VII	22 mm	7/8"	1/2"	62214	42,45
Tamaño VIII	-	1"	-	62226	42,45
Tamaño IX	28 mm	-	3/4"	62215	42,45
Tamaño X	-	1.1/8"	-	62227	42,45
Tamaño XI	32 mm	1.1/4"	-	62221	42,45
Tamaño XII	35 mm	1.3/8"	1"	62216	42,45
Set de reductores Tamaño II, III, V, VII				62230	156,95



ROFROST Turbo 2" Reductores

Tamaño	Tamaño nominal Cu	Tamaño Nominal Fe	No.	P.V.P. unitario €	
Tamaño A	28 mm	-	3/4"	62231	48,45
Tamaño B	-	1.1/8"	-	62232	48,45
Tamaño C	32 mm	1.1/4"	-	62233	48,45
Tamaño D	35 mm	1.3/8"	1"	62234	48,45
Tamaño E	42 mm	-	1.1/4"	62235	48,45
Tamaño F	-	-	1.1/2"	62236	48,45
Tamaño G	54 mm	2.1/8"	-	62237	48,45

ROFROST TURBO R290



ROFROST Turbo R290 1.1/4" y 2"

El congelador de tuberías ROFROST Turbo R290 de 1.1/4" y 2" congela las tuberías de agua y calefacción de manera eficiente y segura con refrigerante R290. La App ROFROST proporciona información sobre los tiempos de congelación.

- **Preparado para el futuro:** cámbiese al gas más respetuoso con el medio ambiente R290.
- **Congelación segura:** apoyo con la App durante el proceso de congelación.
- **Mejora en el trabajo:** las mangueras de refrigeración flexibles permiten trabajar incluso en espacios reducidos.





10

Inspección y localización



Inspección y localización

Guía rápida

ROSCOPE mini



ROSCOPE i2000



ROSCOPE mini

ROSCOPE i2000 modular

ROSCOPE mini



Módulo TEC



Módulo 25 / 16



Módulo 25 / 22



Módulo ROLOC PLUS



Aplicación:	Espacios huecos	Espacios huecos	Ø 50-100 mm	Ø 40-100 mm	Localización de sondas
Tamaño pantalla:	2.5"	3.5"	3.5"	3.5"	3.5"
Pantalla táctil:	–	✓	✓	✓	–
Longitud de cable:	1,2 m	1 m	16 m	22 m	–
Ø cable:	Ø 5,5 mm	Ø 9 mm	Ø 8,5 mm	Ø 5,5 mm	–
Cabeza de cámara:	Ø 8,5 mm	Ø 17 mm	Ø 25 mm	Ø 25 mm	–
Autonivelación:	180°	✓	✓	–	–
Transmisor:	–	–	✓	–	–
Frecuencia:	–	–	512 Hz	–	512 y 640 Hz, 33 kHz
Formato imagen:	JPG	JPG	JPG	JPG	–
Resolución de imagen:	320 x 240 píxel	640 x 480 píxel	640 x 480 píxel	640 x 480 píxel	–
Formato de vídeo:	–	AVI	AVI	AVI	–
Resolución de vídeo:	–	640 x 480 píxel	640 x 480 píxel	640 x 480 píxel	–
Almacenamiento:	Memoria interna	Tarjeta SD	Tarjeta SD	Tarjeta SD	–
Wifi:	–	✓	✓	✓	–
Protocolo:	–	–	–	–	–
Grabación de audio:	–	✓	✓	✓	–
Manejo de datos:	–	Vía App	Vía App	Vía App	–
Página:	130	130	130	130	130

ROCAM 4 Plus



APP PARA SMARTPHONE Y TABLET
EDICIÓN Y TRANSFERENCIA
DE IMÁGENES Y VIDEOS.
COMPATIBLE CON iOS Y ANDROID!



ROCAM 4 Plus



ROCAM 4 Plus – 30 m



ROCAM 4 Plus – 65 m



ROCAM 4 Plus MINI MODUL



Cabeza de cámara Ø 25 mm:	–	–	40-100 mm
Cabeza de cámara Ø 30 mm:	Ø 70-150 mm	Ø 70-150 mm	–
Cabeza de cámara Ø 40 mm:	Ø 100-300 mm	Ø 100-300 mm	–
Tamaño pantalla:	10,4"	10,4"	10,4"
Pantalla táctil:	✓	✓	✓
Longitud de cable:	30 m	65 m	16 m
Contador de metros:	✓	✓	✓
Cable:	Ø 7 mm	Ø 7 mm	Ø 5,5 mm
Autonivelación:	✓	✓	–
Transmisor:	✓	✓	–
Frecuencia:	33 kHz	33 kHz	–
Formato imagen:	JPG	JPG	JPG
Resolución de imagen:	720 x 600 píxel	720 x 600 píxel	720 x 600 píxel
Formato de vídeo:	AVI	AVI	AVI
Resolución de vídeo:	720 x 600 píxel	720 x 600 píxel	720 x 600 píxel
Almacenamiento:	Tarjeta SD	Tarjeta SD	Tarjeta SD
Wifi:	✓	✓	✓
Protocolo:	✓	✓	✓
Grabación de audio:	✓	✓	✓
Manejo de datos:	✓	✓	✓
Página:	131	131	131

Inspección y localización

Productos y precios



ROSCOPE MINI



Set (No. 1000002268) incluye: unidad básica ROSCOPE, espejo y accesorios magnéticos, 4 baterías AA, en ROBOX B2350 (No. 1500002641)

Descripción	No.	P.V.P. unitario €
ROSCOPE mini set	1000002268	148,95



ROSCOPE i2000 módulo TEC



Descripción	No.	P.V.P. unitario €
Cámara ROSCOPE i2000 + módulo TEC	1500000696	1.122,95
Módulo TEC (sin ROSCOPE i2000)	69601	446,45



ROSCOPE i2000 módulo 25/22



Set (No. 1000000860) incluye: Unidad básica ROSCOPE i2000, módulo 25/22, módulo TEC, cargador, en maleta de plástico.

Descripción	No.	P.V.P. unitario €
Cámara ROSCOPE i2000 módulo 25/22 + módulo TEC	1000000860	2.156,95
Módulo 25/22 (sin ROSCOPE i2000)	69603	1.380,95
Patín guía para módulo 25/16 y 25/22	74629	77,45



ROSCOPE i2000 módulo 25/16



Set (No. 1000000842) incluye: cámara ROSCOPE i2000, módulo 25/16, módulo TEC, cargador, en maleta de plástico.

Set (No. 1000000862) incluye: cámara ROSCOPE i2000, módulo 25/16, módulo ROLOC PLUS, cargador, en maleta de plástico.

Descripción	No.	P.V.P. unitario €
Cámara ROSCOPE i2000 + módulo 25/16 + módulo TEC	1000000842	2.305,95 BONUS
Módulo 25/16 (sin ROSCOPE i2000)	1500000052	1.695,95
Set ROSCOPE i2000, 3 en 1	1000000862	3.742,45
Patín guía para módulo 25/16 y 25/22	74629	77,45



ROSCOPE i2000 módulo ROLOC PLUS

Set (No. 1000000861) incluye: Unidad básica ROSCOPE i2000, módulo ROLOC PLUS; módulo TEC, cargador, en maleta de plástico.

Descripción	No.	P.V.P. unitario €
Cámara ROSCOPE i2000 + módulo ROLOC PLUS	1000000861	2.052,95
Módulo ROLOC PLUS (sin ROSCOPE i2000)	1500000057	1.372,45



ROCAM 4 Plus



Set (No. 1500002613) incluye: ROCAM 4 Plus - cable 30 m Ø 30 mm
Cabeza de cámara, bola de guía, cargador de batería RO BC14/36, batería RO BP18/4 - 4.0 Ah, bolsa de accesorios.

Descripción	No.	P.V.P. unitario €
ROCAM 4 Plus, cable 30 m cabeza Ø 30 mm, EU	1500002613	5.764,45 BONUS
ROCAM 4 Plus, cable 30 m cabeza Ø 40 mm, EU	1500002614	6.340,95 BONUS
ROCAM 4 Plus, cable 65 m cabeza Ø 30 mm, EU	1500002615	8.069,95 BONUS
ROCAM 4 Plus, cable 65 m cabeza Ø 40 mm, EU	1500002616	8.646,45 BONUS
Trolley para transporte de ROCAM 4 Plus	1500002889	149,95



Mini módulo ROCAM 4 Plus y cabezas de cámara

Descripción	No.	P.V.P. unitario €
ROCAM 4 Plus mini módulo, L: 16 m.	1500003296	1.219,45
Cabeza de cámara Ø 40 mm	1500000122	2.868,45
Cabeza de cámara Ø 30 mm	1500000123	2.057,95



Patín con ruedas para ROCAM 4

Descripción	No.	P.V.P. unitario €
Para cabeza de cámara 30 mm		
Adaptador para cabeza de cámara de Ø 30 mm para uso con los patines con ruedas	1000001836	105,45
Para cabeza de cámara 40 mm		
Patín con ruedas Ø 150 mm	69118	448,95
Patín con ruedas Ø 200 mm	69119	498,45

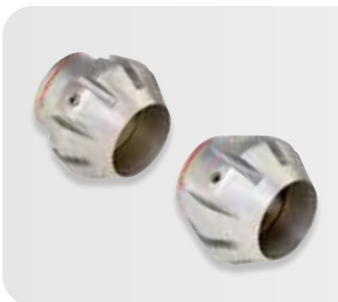

Bola guía para ROCAM 4

Descripción	No.	P.V.P. unitario €
Para bloque de cámara Ø 30 mm		
Bola guía para Ø 150 mm	1500000120	92,95
Bola guía para cepillos Ø 30 mm	1500000817	151,95
Para bloque de cámara Ø 40 mm		
Bola guía para Ø 200 mm	69111	161,45
Bola guía para cepillos Ø 40 mm	69112	307,45

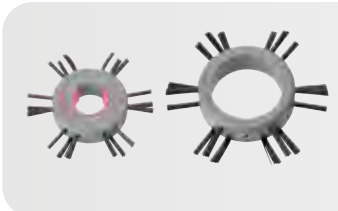

Cepillos para ROCAM 4

* Uso con bola guía No. 69112 / 1500000817

Descripción	No.	P.V.P. unitario €
Cepillos, Ø 100 mm*	69113	291,45
Cepillos, Ø 150 mm*	69117	369,95



Sistema batería CAS y cargador



Descripción	No.	P.V.P. unitario €
Batería RO BP18/4, 4.0 Ah 18V Li-Power	1000001653	138,45
Cargador de batería RO BC14/36, 230 V, EU	1000001654	109,95
Conexión a red ROCAM 4 Plus, EU, 230 V	1000002085	106,95

ROTHENBERGER



11

Barrido y limpieza

Barrido y limpieza

Guía rápida

Barrido

ROPULS



ROPULS eDM



Conexión:	1"	1"
Máx. Ø de la tubería:	Ø 50 mm	Ø 50 mm
Máx. presión del agua:	7 bar	7 bar
Documentación:	-	✓
Página:	136	136

Limpieza de tuberías

WC-BLITZ



ROPOWER HANDY



ROSPIMATIC CL



ROSPI 6 H+E PLUS



ROSPI 8 H+E PLUS



Tipo de accionamiento:	manual	manual	eléctrico	manual / eléctrico	Manual / eléctrico
Rango de trabajo:	Ø 50 - 100 mm	Ø 50 - 100 mm	Ø 20 - 50 mm	Ø 20 - 50 mm	Ø 20 - 50 mm
Máx. longitud espiral:	1 m	2.3 m	7.5 m	4 m	7.5 m
Ø espiral:	13 mm	16 mm	8 mm	6 mm	8 mm
Potencia:	-	-	-	-	-
Página:	138	138	138	138	138

R 550



RODRUM M 13



RODRUM M 16



RODRUM L 16



Tipo de accionamiento:	eléctrico	eléctrico	eléctrico	eléctrico
Rango de trabajo:	Ø 20 - 100 mm	Ø 70 - 100 mm	Ø 70 - 125 mm	Ø 70 - 125 mm
Máx. longitud espiral:	40 m	30 m	45 m	45 m
Ø espiral:	16 mm	13 mm	16 mm	16 mm
Potencia:	440 W	620 W	620 W	620 W
Página:	139	140	140	140

¹⁾ Con varillas

²⁾ Utilizar con adaptador

Descalcificación

ROCAL 20



ROMATIC 20



Volumen de tanque:	15 l	15 l
Caudal:	40 l/min	40 l/min
Altura máx.:	10 m	10 m
Motor:	150 W	150 W
Máx. temperatura:	50 °C	50 °C
Inversor del flujo:	Manual	Automático
Página:	136	136

Limpieza de tuberías

ROSPI 10 H+E PLUS



RODRUM S 10



RODRUM Vario Clean



Desatascador manual 3 S



RODRUM S 13



manual / eléctrico	eléctrico	eléctrico a batería	manual	eléctrico
Ø 20 - 70 mm	Ø 40 - 70 mm	Ø 40 - 100 mm	Ø 50 - 100 mm	Ø 50 - 100 mm
10 m	10 m	10 m	15 m	15 m
10 mm	10 mm	13 mm	13 mm	13 mm
-	440 W	18V	-	440 W
138	140	141	139	140

R 600



R 600 Vario Clean



R 650



R 750



RODRUM L 20



eléctrico	eléctrico a batería	eléctrico	eléctrico	eléctrico
Ø 20 - 150 mm	Ø 20 - 150 mm	Ø 20 - 150 mm	Ø 50 - 200 mm	Ø 70 - 250 mm
60 m	60 m	65 m	80 m	60 m
8 ²⁾ / 10 ²⁾ / 16 / 22 mm	16 / 22 mm	8 ²⁾ / 10 ²⁾ / 16 / 22 mm	16 ²⁾ / 22 mm	20 mm
690 W	18 V	1.350 W	1.400 W	620 W
139	139	139	139	140

¹⁾ Con varillas

²⁾ Utilizar con adaptador

Barrido y limpieza

Productos y precios



Compresor de limpieza ROPULS



Set (No. 100000145) incluye: ROPULS compresor de limpieza, manguera reforzada 2 m. 1" con acoplamiento GK.

Descripción	No.	P.V.P. unitario €
Compresor de limpieza ROPULS, 230 V	100000145	2.265,45 BONUS



Compresor de limpieza ROPULS eDM



Set (No. 100001134) incluye: ROPULS eDM compresor de limpieza, manguera reforzada 2 m. 1" con acoplamiento GK.

Descripción	No.	P.V.P. unitario €
Compresor de limpieza ROPULS eDM, 230 V	100001134	2.393,45 BONUS



No. 100000190

No. 150000203

Inyector ROCLEAN

Descripción	No.	P.V.P. unitario €
ROCLEAN inyector	100000190	132,95
Regulador de presión ROPULS ROCLEAN	150000203	104,45



Productos de limpieza ROCLEAN

Descripción	No.	P.V.P. unitario €
● Desinfectante (6 botes)	150000157	281,45
● Limpieza de sistemas de radiadores (6 botes)	150000200	287,95
● Limpieza de sistemas de suelo radiante (6 botes)	150000201	287,95
● Conservante (6 botes)	150000202	287,95



Bomba desincrustante ROCAL 20

Descripción	No.	P.V.P. unitario €
ROCAL 20, 40 l/min, 230 V	61100	631,45
ROCAL 20+ desincrustante 5 L.+ neutralizante 1 KG.	851P01200	692,45



Bomba desincrustante ROMATIC 20

Descripción	No.	P.V.P. unitario €
ROMATIC 20, 230 V	61190	992,95



ROCAL Acid Multi

ROCAL Acid Plus

Desincrustantes químicos ROCAL Acid Multi / Plus

Descripción	No.	P.V.P. unitario €
ROCAL Acid Multi 5 kg Inox, Al, Cu	150000115	36,95
ROCAL Acid Multi 10 kg Inox, Al, Cu	150000116	60,95
ROCAL Acid Multi 30 kg Inox, Al, Cu	150000117	165,95
ROCAL Acid Plus 5 kg, Cu, Acero	61105	30,95
ROCAL Acid Plus 10 kg, Cu, Acero	61106	54,45
ROCAL Acid Plus 25 kg, Cu, Acero	150000914	115,95



Neutralizante

Descripción	No.	P.V.P. unitario €
Neutralizante, 1 kg para ROCAL	61115	18,95
Neutralizante, 10 kg para ROCAL	61120	121,45



Bombas de llenado de instalaciones solares ROSOLAR PUMP / ROSOLAR PUMP Plus

Descripción	No.	P.V.P. unitario €
ROSOLAR PUMP con bomba centrifugado, 230 V	150000135	720,45
ROSOLAR PUMP Plus con impulsor 230 V	150000136	941,95
Bolsa filtrante de fieltro ROSOLAR (10 uds.)	1500001236	75,95
Tapa de flujo de retorno (para bolsas de filtro)	1500001235	50,95



ROSANI CLEAN 15 pulverizador a batería para la limpieza y desinfección

Set (No. 1000003178) incluye: ROSANI CLEAN 15, batería Li-Power RO BP18/4, 4.0Ah/18V (No. 1000001653) y cargador RO BC14/36 (No. 1000001654), 1 x boquilla tipo abanico, 1x boquilla ajustable, 1x boquilla cónica fina.

Descripción	No.	P.V.P. unitario €
ROSANI CLEAN 15, 15 litros, sin batería ni cargador	1000003179	735,45
ROSANI CLEAN 15, 15 litros	1000003178	886,95 BONUS



Varillas desatascadoras

Set (No. 130080) incluye: 10 varillas, 1 disco de goma de 4", 1 gancho espiral metálico de 2" y 2 correas de sujeción.

Descripción	No.	P.V.P. unitario €
Conjunto varillas desatascadoras de plástico	130080*	118,45
Varilla desatascadora 1 m. x 3/4"	130055*	9,70
Disco de goma	130059*	8,50
Gancho metálico espiral 2"	130063*	12,95
Rascador metálico semicircular 4"	130065R*	11,95
Rueda limpiadora	130069*	14,95
Cepillo de limpieza 4"	130071*	15,95
Cepillo de limpieza de chimeneas 16"	130075*	26,45



Desatascadora de aire ROPUMP

Descripción	No.	P.V.P. unitario €
ROPUMP bomba de aire con presión de agua	71991	49,45



Desatascadora de aire ROPUMP SUPER PLUS

Descripción	No.	P.V.P. unitario €
ROPUMP Super Plus + adaptador corto y largo	072070X	110,95 BONUS
ROPUMP Super Plus + 3 adaptadores en bolsa	1000001762	118,95 BONUS
Adaptador largo (WC) ROPUMP Super Plus	72071	54,95
Adaptador corto (lavabos) para ROPUMP Super Plus	72072	32,95
Adaptador ancho (lavabos) para ROPUMP Super Plus	72073	32,95

Barrido y limpieza

Productos y precios



Desatascadora de aire comprimido ECO-PUMP

Descripción	No.	P.V.P. unitario €
ECO-PUMP con dos adaptadores	107100	254,45
Accesorio para inodoro	R10803600	16,95
Tapón de ajuste	R10711600	25,95
Manómetro	R10710200	17,95



Muelles desatascadores

Descripción	No.	P.V.P. unitario €
Muelle desatascador L: 2 m. Ø 7 mm.	670020000	15,45
Muelle desatascador L: 5 m. Ø 7 mm	670050000	21,95



ROPOWER Handy

Set (No. 71975) incluye: ROPOWER PROFILE espiral 2,3 m. sin núcleo (No. 72494), manivela manual (No. 71976), guantes de seguridad (No. H81401), llave para desacoplar espirales (No. 72100), cortador Ø 25 mm (No. 72169).

Descripción	No.	P.V.P. unitario €
ROPOWER HANDY completo	71975	164,95
Manivela manual	71976	63,95
ROPOWER PROFILE CABLE sin núcleo de plástico	72494	90,45



Desatascadora manual para sumideros WC-BLITZ RO-3

Set (No. 78551) incluye: mango extensible, espiral 1 m. Ø 1/2", y barrena cónica de limpieza dura.

Descripción	No.	P.V.P. unitario €
WC BLITZ RO-3,	78551	75,95
WC BLITZ RO-3 con acoplamiento de herramienta	1500001324	115,95



Desatascadora ROSPI H+E Plus

Descripción	No.	P.V.P. unitario €
ROSPI 6 H+E Plus, 4,5 m Ø 6,4 mm	72090	124,45 BONUS
ROSPI 8 H+E Plus, 7,5 m Ø 8 mm	72095	132,95 BONUS
ROSPI 10 H+E Plus, 10 m Ø 10 mm	72005	204,95 BONUS



ROSPIMATIC CL

Set (No.1000002299) incluye: ROSPIMATIC CL unidad básica con espiral Ø 8 mm (No. 1000002298), espiral Ø 8 mm x 7,5 m con acoplamiento 16 mm (No. 72425), llave para desacoplar espirales (No. 72102), cortador cruciforme (No. 72765)

Descripción	No.	P.V.P. unitario €
ROSPIMATIC CL unidad básica con espiral 7,5 m Ø 8 mm	1000002298	354,45
Set ROSPIMATIC CL con espiral 7,5 m Ø 8 mm + accesorios	1000002299	398,95
Espiral Ø 8 mm x 7,5 m. con alma de acero	72413	83,45
Espiral Ø 8 mm x 7,5 m. con acoplamiento 16 mm	72425	110,95
Set de 4 herramientas	72942	160,45
Protección para manguera	72542	94,45



Desatascadora manual tipo 3 S

Descripción	No.	P.V.P. unitario €
Limpiador de sumideros manual, tipo 3 S, completo	72003	803,45
Espiral de repuesto Ø 13 mm x 15 m	72016	247,95
Cortador de pala cruciforme Ø 35 mm	72176	87,45
Llave para desacoplar espirales	72100	7,15



Desatascadora R 550

Descripción	No.	P.V.P. unitario €
R 550 incluido tubo guía, 230 V	72686	1.405,95



Desatascadora R 600



Descripción	No.	P.V.P. unitario €
R 600 incluye tubo guía, 230 V	72687	1.440,95 BONUS
R 600 con Set de herramientas 22 mm, 230 V	72675	1.551,95 BONUS
R 600 con Set de herramientas 16-22 mm, 230 V	19173	1.602,95 BONUS



Desatascadora R600 VarioClean



Descripción	No.	P.V.P. unitario €
R600 VarioClean. No incluye: batería, cargador y accesorios.	1000003345	1.513,95 BONUS
R600 VarioClean con batería Li-Power 8.0Ah 18V y cargador.	1000003372	1.627,45 BONUS
R600 VarioClean con espirales y herramientas DuraFlex SMK Ø 16 + 22 mm en maleta ROCASE, batería Li-Power 8.0Ah 18V y cargador.	1000003346	2.059,95 BONUS



Desatascadora R 650



Descripción	No.	P.V.P. unitario €
R 650 incluye tubo guía, 230 V	72688	1.995,45
R 650 con set de herramientas 22 mm, 230 V	72680	2.217,45



Desatascadora R 750

Descripción	No.	P.V.P. unitario €
R 750 incluye tubo guía, 230 V, sin herramientas ni accesorios	72689	2.771,45

Barrido y limpieza

Productos y precios



Desatascadora RODRUM S



Set (No. 1000001256) incluye: RODRUM S 10, tubo guía (No.1300002581), juego de dos guantes (No.1500000439)

Set (No. 1000001257) incluye: RODRUM S 13, juego de dos guantes (No.1500000439), golpeador de cadena (No. 072185F), cortador cruciforme dentado (No.72176), cortador de palas (No.72164), barrena cónica corta (No. 72163), gancho de recuperación (No. 72162), barrena recta (No. 72161), llave para desacoplar espirales (No.72100), tubo guía (No. 1300002581), ROCASE (No. 1300003334) con acondicionador (No. 1300003372)

Descripción	No.	P.V.P. unitario €
RODRUM S 10 + espiral Ø 10 mm/10 m, EU, 230 V	1000001256	1.345,45 <small>BONUS</small>
RODRUM S 13 + espiral Ø 13 mm/15 m, EU, 230 V	1000001257	1.650,95 <small>BONUS</small>
Tambor para RODRUM S 10 (Ø 10 mm x 10 m)	1000001275	317,45
Tambor para RODRUM S 13 (Ø 13 mm x 15 m)	1000001276	355,45
Espiral Ø 10 mm x 10 m con acoplamiento 16 mm	1500002203	165,95
Espiral Ø 13 mm x 15 m con acoplamiento 16 mm	72016	247,95
RODRUM S set herramientas 16 mm	1000001308	299,95



Desatascadora RODRUM M



Set (No. 1000001711) incluye: equipo RODRUM M/L, tubo guía RODRUM M/L (No. 1000001850), espiral Ø 13 mm x 15 m con núcleo central (No. 1500002271), par de guantes (No. 1500000439), RODRUM tool kit 16 mm (No. 1000001731) incluye: golpeador de cadena (No. 072185F), cortador cruciforme dentado (No. 72176), cortador de palas (No. 72164), barrena cónica corta (No. 72163), gancho de recuperación (No. 72162), barrena recta (No. 72161), llave para desacoplar espirales (No. 72100), ROCASE 4212 (No. 1300003334) con acondicionador (No. 1300003372)

Set (No. 1000001712) incluye: equipo RODRUM M/L, tubo guía RODRUM M/L (No. 1000001850), espiral 16 mm x 15 m con núcleo central, RODRUM kit herramientas 16 mm (No. 1000001731), par de guantes (No. 1500000439)

Descripción	No.	P.V.P. unitario €
RODRUM M 13 + espiral Ø 13 mm/15 m, + set Ø 16 mm, 230 V	1000001711	1.890,45
RODRUM M 13 + espiral Ø 16 mm/15 m, + set Ø 16 mm, 230 V	1000001712	1.959,45
Tambor para RODRUM M 13 (Ø 13 mm x 15 m)	1000001727	703,45
Tambor para RODRUM M 16 (Ø 16 mm x 15 m)	1000001728	737,45



Desatascadora RODRUM L



Set (No. 1000001713) incluye: equipo RODRUM M/L, tubo guía RODRUM M/L (No. 1000001850), espiral 16 mm x 15 m con núcleo central (No. 72918), par de guantes (No. 1500000439), RODRUM tool kit 16 mm (No. 1000001731) incluye: golpeador de cadena (No. 072185F), cortador cruciforme dentado (No. 72176), cortador de palas (No. 72164), barrena cónica corta (No. 72163), gancho de recuperación (No. 72162), barrena recta (No. 72161), llave para desacoplar espirales (No. 72100), ROCASE 4212 (No. 1300003334) con acondicionador (No. 1300003372)

Set (No. 1000001714) incluye: equipo RODRUM M/L, tubo guía RODRUM M/L (No. 1000001850), espiral 20 mm x 20 m con núcleo central (No. 1500002268), par de guantes (No. 1500000439), RODRUM kit de herramientas 20 mm (No. 1000001732) incluye: barrena de embudo (No. 1500002254), barrena cónica corta (No. 1500002255), cortador cruciforme (No. 1500002259), cortador de palas (No. 1500002263), llave para desacoplar espirales (No. 72101), ROCASE 4212 (No. 1300003334) con acondicionador (No. 1300003372)

Descripción	No.	P.V.P. unitario €
RODRUM L 16 + espiral Ø 16 mm/15 m, + set Ø 16 mm, 230 V	1000001713	2.524,95
RODRUM L 20 + espiral Ø 20 mm/20 m, + set Ø 16 mm, 230 V	1000001714	2.651,95
Tambor para RODRUM L 16 (2 espirales Ø16 mm x 15 m)	1000001729	1.052,95
Tambor para RODRUM L 20 (Ø 20 mm x 20 m)	1000001730	1.108,45



Desatascadora RODRUM VARIOCLEAN



Descripción	No.	P.V.P. unitario €
RODRUM VarioClean con espiral DuraFlex Ø 13 mm x 15 m No incluye: batería, cargador y accesorios.	1000003347	1.307,95 BONUS
RODRUM VarioClean con espiral DuraFlex Ø 13 mm x 15 m, batería Li-Power 8.0Ah 18V y cargador.	1000003371	1.513,95 BONUS
RODRUM VarioClean con espiral DuraFlex Ø 13 mm x 15 m, conjunto de herramientas 16 mm, batería Li-Power 8.0Ah 18V y cargador.	1000003348	1.623,45 BONUS
Tambor para espiral DuraFlex, Ø 13 mm x 15 m	1500003708	380,95



Accesorios para RODRUM M / L

Descripción	No.	P.V.P. unitario €
Barrena recta, 20 mm	1500002253	53,95
Barrena de embudo, 20 mm	1500002254	59,95
Barrena cónica, 20 mm	1500002255	54,95
Gancho de recuperación, 20 mm	1500002256	59,95
Barrena cabeza de pico, 20 mm	1500002257	57,95
Cortador cruciforme 50, 20 mm	1500002258	90,95
Cortador cruciforme 65, 20 mm	1500002259	95,45
Cortador cruciforme 90, 20 mm	1500002260	101,95
Golpeador de 4 cadenas, 20 mm	1500002261	138,45
Cortador de horquilla 60, 20 mm	1500002262	71,95
Cortador de embudo 80, 20 mm	1500002263	77,45
Cortador de horquilla 100, 20 mm	1500002264	84,45
Cortador de raíces en dos direcciones 65, 20 mm	1500002265	143,95
Cortador de raíces en dos direcciones 90, 20 mm	1500002266	155,45
Adaptador, acopl. recto a 22 mm acopl. T	1500002267	84,45
Espiral 20 mm x 20 m. núcleo interno + acopl. recto	1500002268	466,95
Espiral 13 mm x 15 m con núcleo interno	1500002271	221,45
Espiral DuraFlex Ø 13 mm x 15 m	1500003706	288,45
Espiral DuraFlex Ø 10 mm x 15 m	1500003707	185,45



Mordazas de pinzas

Descripción	No.	P.V.P. unitario €
Mordaza de pinzas R 550 (hasta N° serie 411541)	72536	143,95
Mordaza de pinzas R 550 (desde N° serie 411542)	72538	31,95
Set mordazas pinzas, R 600/R 650 (desde N° serie 409001)	72638	61,95
Set mordazas pinzas, R 600/R 650 (hasta N° serie 409000)	72666	177,45
Mordaza de pinzas R 750	72563	178,45
Mordaza de pinzas R 80/R 100, 22 mm	72561	178,45
Mordaza de pinzas R 80/R 100, 32 mm	72562	178,45

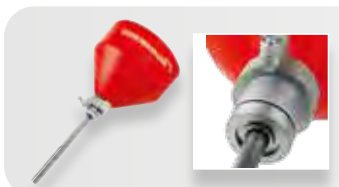

Adaptador de espirales con depósito

Descripción	No.	P.V.P. unitario €
Adaptador R 600/R 650 para espiral Ø 8 mm, vacío	72514	369,95
Adaptador R 600/R 650 para espiral Ø 10 mm, vacío	72515	380,45



Barrido y limpieza

Productos y precios



Mordaza de pinza para R 750

Descripción	No.	P.V.P. unitario €
Mordaza de pinza para R 750 para espiral Ø 16 mm	72915	305,45



Tubos guías de espiral

Descripción	No.	P.V.P. unitario €
Tubo guía FS 16 para R 550, 2 m	72540	225,45
Tubo guía FS 22 para R 600/650, 4 m	72541	304,45
Tubo guía FS 32 para R 750/R 80/R 100, 4 m	72559	304,45



Gancho recuperador

Descripción	No.	P.V.P. unitario €
Gancho recuperador para espirales Ø 22 + 32 mm	72135	581,95



Tubos guía telescópicos

Descripción	No.	P.V.P. unitario €
Tubos guía telescópicos para espirales 16/22 mm	72130	452,95



Desinfectante y antioxidante ROWONA

Descripción	No.	P.V.P. unitario €
ROWONAL espray, 200 ml	72142	14,45
ROWONAL garrafa, 5 l	72140	75,45

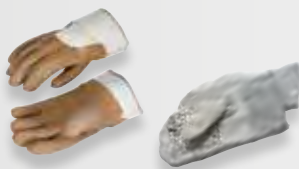

Guantes

Descripción	No.	P.V.P. unitario €
Guante guía, izquierdo (piel)	72120	39,45
Guante guía, derecho (piel)	72121	39,45
Par de guantes, par (plástico)	150000439	38,95



Llave para desacoplar espirales

Descripción	No.	P.V.P. unitario €
Llave para desacoplar espirales para espirales 16 mm	72100	7,15
Llave para desacoplar espirales para espirales 22/32 mm	72101	8,80
Llave para desacoplar espirales para espirales 8 mm	72102	4,60



Portaespirales

Descripción	No.	P.V.P. unitario €
Portaespirales para espirales Ø 16 mm	72110	101,45
Portaespirales para espirales Ø 22/32 mm	72111	126,95
Portaespirales para espirales Ø 22 mm	72112	114,95

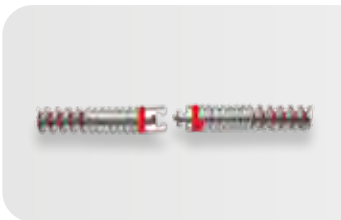

Espiral ROPOWER

Descripción	No.	P.V.P. unitario €
Espiral ROPOWER 16 mm	72490	120,45

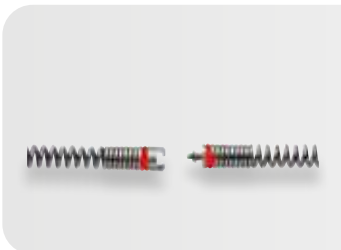

Espirales estándar

Descripción	No.	P.V.P. unitario €
Espiral estándar, 16 mm x 2,3 m	72431	56,95
Espiral estándar, 22 mm x 4,5 m	72441	88,45
Espiral estándar, 32 mm x 4,5 m	72451	184,45

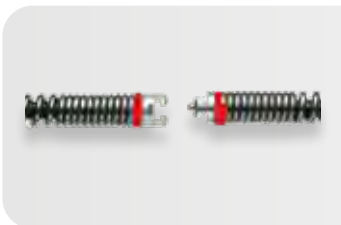

Espirales SMK

Descripción	No.	P.V.P. unitario €
Espiral SMK, 16 mm x 2,3 m, con alma de plástico	72433	68,45
Espiral SMK, 22 mm x 4,5 m, con alma de plástico	72442	126,95
Espiral SMK, 32 mm x 4,5 m, con alma de plástico	72452	238,95

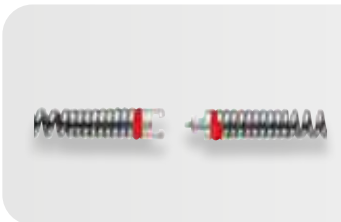

Espirales S

Descripción	No.	P.V.P. unitario €
Espiral S, 16 mm x 2,3 m	72428	65,45
Espiral S, 22 mm x 4,5 m	72443	111,95
Espiral S, 32 mm x 4,5 m	72453	199,95

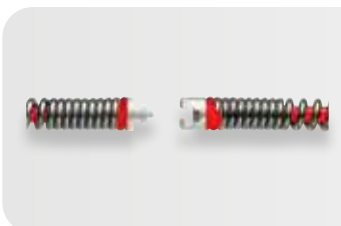

Espirales S-SMK

Descripción	No.	P.V.P. unitario €
Espiral S-SMK, 16 mm x 2,3 m, con alma de plástico	72435	96,95
Espiral S-SMK, 22 mm x 4,5 m, con alma de plástico	72444	132,95
Espiral S-SMK, 32 mm x 4,5 m, con alma de plástico	72455	267,45

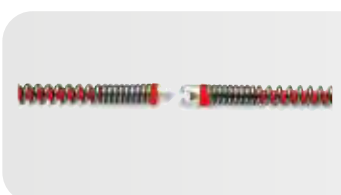

Espiral DuraFlex SMK

Descripción	No.	P.V.P. unitario €
Espiral DuraFlex SMK Ø 16 mm / 5/8"	150003703	71,95
Espiral DuraFlex SMK Ø 22 mm / 7/8"	150003704	133,95



Barrido y limpieza

Productos y precios



Barrena cónica corta

Descripción	No.	P.V.P. unitario €
Barrena cónica corta, acopl.16 mm-5/8", Ø 28 mm, L: 115 mm	72163	41,95
Barrena cónica corta, acopl.22 mm-7/8", Ø 40 mm, L: 180 mm	72263	59,95
Barrena cónica corta, acopl.32 mm-1.1/4", Ø 50 mm, L: 220 mm	72363	63,45



Barrena recta

Descripción	No.	P.V.P. unitario €
Barrena recta, acopl.16 mm-5/8", Ø 16 mm, L: 110 mm	72161	40,95
Barrena recta, acopl.22 mm-7/8", Ø 22 mm, L: 210 mm	72221	48,95
Barrena recta, acopl.32 mm-1.1/4", Ø 32 mm, L: 220 mm	72321	68,95



Gancho de recuperación

Descripción	No.	P.V.P. unitario €
Gancho de recuperación, acopl.16 mm-5/8", Ø 35 mm, L: 55 mm	72162	41,95
Gancho de recuperación, acopl.22 mm-7/8", Ø 45 mm, L: 100 mm	72203	58,95
Gancho de recuperación, acopl.32 mm-1.1/4", Ø 65 mm, L: 125 mm	72325	72,45



Barrena de embudo

Descripción	No.	P.V.P. unitario €
Barrena de embudo, acopl.16 mm-5/8", Ø 32 mm, L: 110 mm	72165	44,95
Barrena de embudo, acopl.22 mm-7/8", Ø 55 mm, L: 185 mm	72222	54,95
Barrena de embudo, acopl.32 mm-1.1/4", Ø 60 mm, L: 195 mm	72322	72,45



Barrena con cabeza en forma de gota

Descripción	No.	P.V.P. unitario €
Barrena cabeza forma gota, acopl.16 mm-5/8", Ø 24 mm, L: 83 mm	72159	58,95
Barrena cabeza forma gota, acopl.22 mm-7/8", Ø 37 mm, L: 125 mm	72264	70,95



Barrena cónica, larga

Descripción	No.	P.V.P. unitario €
Barrena cónica corta, acopl.16 mm-5/8", Ø 28 mm, L: 500 mm	72158	93,95
Barrena cónica corta, acopl.22 mm-7/8", Ø 40 mm, L: 500 mm	72208	110,95



No. 72164



No. 72154

Cortador de palas

Descripción	No.	P.V.P. unitario €
Cortador de palas, acopl.16 mm-5/8", Ø 40 mm, L: 40 mm	72154	63,45
Cortador de palas, acopl.16 mm-5/8", Ø 30 mm, L: 40 mm	72164	43,95



Cortador de flecha liso

Descripción	No.	P.V.P. unitario €
Cortador de flecha liso, acopl.16 mm-5/8", Ø 25 mm, L: 35 mm	72169	41,45
Cortador de flecha liso, acopl.16 mm-5/8", Ø 35 mm, L: 45 mm	72170	42,45
Cortador de flecha liso, acopl.16 mm-5/8", Ø 45 mm, L: 56 mm	72171	50,95
Cortador de flecha liso, acopl.22 mm-7/8", Ø 45 mm, L: 60 mm	72234	64,45



Cortador de pala

Descripción	No.	P.V.P. unitario €
Cortador de pala, acopl.22 mm-7/8", Ø 65 mm, L: 45 mm	72261	87,95
Cortador de pala, acopl.32 mm-1.1/4", Ø 65 mm, L: 70 mm	72360	91,95



Cortador de sierra en espiral

Descripción	No.	P.V.P. unitario €
Cortador de sierra en espiral, acopl.16 mm-5/8", Ø 35 mm, L: 25 mm	72166	41,45
Cortador de sierra en espiral, acopl.22 mm-7/8", Ø 45 mm, L: 40 mm	72229	46,45
Cortador de sierra en espiral, acopl.32 mm-1.1/4", Ø 65 mm, L: 55 mm	72329	51,45



Cortador cruciforme dentado

Descripción	No.	P.V.P. unitario €
Cortador cruciforme dentado, acopl.16 mm-5/8", Ø 25 mm, L: 35 mm	72175	72,95
Cortador cruciforme dentado, acopl.16 mm-5/8", Ø 35 mm, L: 45 mm	72176	87,45
Cortador cruciforme dentado, acopl.16 mm-5/8", Ø 45 mm, L: 56 mm	72177	88,45
Cortador cruciforme dentado, acopl.16 mm-5/8", Ø 55 mm, L: 60 mm	72178	91,45
Cortador cruciforme dentado, acopl.22 mm-7/8", Ø 45 mm, L: 60 mm	72275	93,95
Cortador cruciforme dentado, acopl.22 mm-7/8", Ø 65 mm, L: 60 mm	72276	101,45
Cortador cruciforme dentado, acopl.22 mm-7/8", Ø 75 mm, L: 80 mm	72277	115,95
Cortador cruciforme dentado, acopl.32 mm-1.1/4", Ø 65 mm, L: 70 mm	72375	121,45
Cortador cruciforme dentado, acopl.32 mm-1.1/4", Ø 90 mm, L: 100 mm	72376	156,95
Cortador cruciforme dentado, acopl.32 mm-1.1/4", Ø 115 mm, L: 120 mm	72377	182,95



Golpeadores de cadena

Descripción	No.	P.V.P. unitario €
Golpeador de 2 cadenas, sin aro, acopl.16 mm-5/8", Ø 30 mm, L: 105 mm	072185F	93,95
Golpeador de 2 cadenas, sin aro, acopl.16 mm-5/8", Ø 30 mm, L: 155 mm	72185	101,45
Golpeador de 2 cadenas, sin aro, acopl.22 mm-7/8", Ø 50 mm, L: 170 mm	72284	115,95
Golpeador de 4 cadenas, sin aro, acopl.16 mm-5/8", Ø 40 mm, L: 155 mm	72187	121,45
Golpeador de 4 cadenas, sin aro, acopl.22 mm-7/8", Ø 60 mm, L: 170 mm	72289	127,45



Golpeador de cadenas con puntas

Descripción	No.	P.V.P. unitario €
Golpeador de 4 cadenas SP, con aro, acopl.22 mm-7/8", Ø 65 mm, L: 170 mm	72285	161,45
Golpeador de 4 cadenas SP, con aro, acopl.22 mm-7/8", Ø 75 mm, L: 170 mm	72286	193,95
Golpeador de 4 cadenas SP, con aro, acopl.32 mm-1.1/4", Ø 75 mm, L: 220 mm	72341	210,45

Barrido y limpieza

Productos y precios

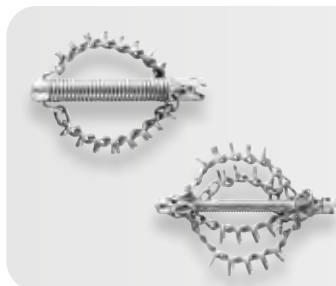

Golpeador de cadenas con puntas

Descripción	No.	P.V.P. unitario €
Golpeador de 2 cadenas SP, sin aro, acopl.16 mm-5/8", Ø 30 mm, L: 155 mm	72186	143,95
Golpeador de 2 cadenas SP, sin aro, acopl.22 mm-7/8", Ø 50 mm, L: 170 mm	72278	143,95
Golpeador de 4 cadenas SP, sin aro, acopl.16 mm-5/8", Ø 40 mm, L: 155 mm	72188	173,95
Golpeador de 4 cadenas SP, sin aro, acopl.22 mm-7/8", Ø 60 mm, L: 170 mm	72299	210,45
Golpeador de 4 cadenas SP, sin aro, acopl.32 mm-1.1/4", Ø 80 mm, L: 220 mm	72348	210,45



No. 72295

No. 72398

Cortadores de punta de carbono

Descripción	No.	P.V.P. unitario €
Cortadores de punta de carbono recto, acopl.16 mm-5/8", Ø 30 mm	72193	117,95
Cortadores de punta de carbono en punta, acopl.22 mm-7/8", Ø 45 mm	72295	362,95
Cortadores de punta de carbono recto, acopl.32 mm-1.1/4", Ø 80 mm	72398	403,95



No. 72250

No. 72251

Cortador de horquilla dentado

Descripción	No.	P.V.P. unitario €
Cortador de horquilla dentado, acopl.22 mm-7/8", Ø 76 mm, L: 100 mm	72250	111,45
Cortador de horquilla dentado, acopl.22 mm-7/8", Ø 100 mm, L: 100 mm	72251	74,45
Cortador de horquilla dentado, acopl.32 mm-1.1/4", Ø 76 mm, L: 100 mm	72350	96,95
Cortador de horquilla dentado, acopl.32 mm-1.1/4", Ø 100 mm, L: 100 mm	72351	84,45

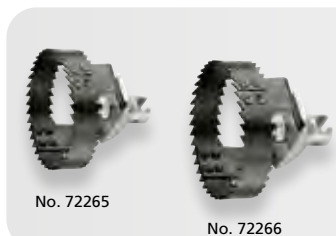

No. 72265

No. 72266

Cortador de raíces en dos direcciones

Descripción	No.	P.V.P. unitario €
Cortador raíces dos direcciones, acopl.22 mm-7/8", Ø 65 mm, L: 80 mm	72265	159,45
Cortador raíces dos direcciones, acopl.22 mm-7/8", Ø 90 mm, L: 85 mm	72266	172,95
Cortador raíces dos direcciones, acopl.32 mm-1.1/4", Ø 65 mm L: 80 mm	72365	183,45
Cortador raíces dos direcciones, acopl.32 mm-1.1/4", Ø 90 mm L: 90 mm	72366	212,45

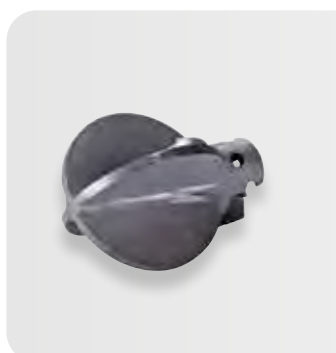

Cortador de bola, 4 palas

Descripción	No.	P.V.P. unitario €
Cortador de bola, 4 palas, acopl.16 mm-5/8", Ø 25 mm	72168	84,45
Cortador de bola, 4 palas, acopl.16 mm-5/8", Ø 35 mm	72172	88,95
Cortador de bola, 4 palas, acopl.22 mm-7/8", Ø 55 mm	72223	98,95
Cortador de bola, 4 palas, acopl.22 mm-7/8", Ø 75 mm	72224	110,95
Cortador de bola, 4 palas, acopl.22 mm-7/8", Ø 95 mm	72226	124,95
Cortador de bola, 4 palas, acopl.32 mm-1.1/4", Ø 55 mm	72324	110,95
Cortador de bola, 4 palas, acopl.32 mm-1.1/4", Ø 75 mm	72326	125,95



Cortador de bola, 8 palas

Descripción	No.	P.V.P. unitario €
Cortador de bola, 8 palas, acopl.22 mm-7/8", Ø 90 mm	72227	139,45
Cortador de bola, 8 palas, acopl.22 mm-7/8", Ø 95 mm	72228	155,45
Cortador de bola, 8 palas, acopl.32 mm-1.1/4", Ø 95 mm	72327	147,45
Cortador de bola, 8 palas, acopl.32 mm-1.1/4", Ø 115 mm	72328	164,95



Set de herramientas L, 10 piezas



Set (No. 72936) incluye: ROCASE (No. 1300003334) con acondicionador (No. 1300003372), llave para desacoplar espirales 16 mm (No. 72100), gancho de recuperación 16 mm (No. 72162), barrena cónica corta 16 mm (No. 72163), cortador de horquilla dentado 16 mm (No. 72164), cortador 16/25 mm (No. 72169), cortador cruciforme dentado 16/45 mm (No. 72177), golpeador de cadena 16 mm con 2 cadenas (No. 72185), par de guantes, izquierdo/derecho (No. 1500000439), ROWONAL spiral spray (No. 72142)

Descripción	No.	P.V.P. unitario €
Set de herramientas L para espiral 16 mm, 10 piezas	72936	402,95



Set de herramientas L, 11 piezas



Set (No. 72938) incluye: ROCASE (No. 1300003334) con acondicionador (No. 1300003372), llave para desacoplar espirales 22 mm (No. 72101), gancho de recuperación 16 mm (No. 72203), Cortador de horquilla dentado 22 mm (No. 72250), cortador de pala 22/65 mm (No. 72261), barrena cónica corta 22 mm (No. 72263), cortador de raíces en dos direcciones 22/65 mm (No. 72265), cortador cruciforme dentado 22/65 mm (No. 72276), golpeador de cadena 22 mm con 2 cadenas (No. 72284), par de guantes, izquierdo/derecho (No. 1500000439), ROWONAL spiral spray (No. 72142)

Descripción	No.	P.V.P. unitario €
Set de herramientas L para espirales 22 mm, 11 piezas	72938	623,45



Set de herramientas S, 5 piezas

Set (No. 72937) incluye: llave para desacoplar espirales 16 mm (No. 72100), barrena recta 16 mm (No. 72161), barrena cónica corta 16 mm (No. 72163), cortador 16 mm (No. 72169), cortador cruciforme dentado 16 mm (No. 72175)

Descripción	No.	P.V.P. unitario €
Set de herramientas S para espiral 16 mm, 5 piezas.	72937	159,45



Set de herramientas S, 6 piezas

Set (No. 72939) incluye: llave para desacoplar espirales 22 mm (No. 72101), barrena recta 22 mm (No. 72221), Cortador de horquilla dentado 22 mm (No. 72250), Cortador de pala 22 mm (No. 72261), barrena cónica corta 22 mm (No. 72263), cortador cruciforme dentado 22 mm (No. 72276)

Descripción	No.	P.V.P. unitario €
Set de herramientas S para espiral 16 mm, 6 piezas.	72939	314,95



Espiral y set de herramientas



Set (No. 072945X) incluye: portaespiral 16 mm (No. 72110), 5 x 16 mm espiral estándar (No. 72431), barrena recta 16 mm (No. 72161), barrena cónica corta 16 mm (No. 72163), cortador 16/25 mm (No. 72169), llave para desacoplar espirales 16 mm (No. 72100), par de guantes, izquierdo/derecho (No. 1500000439), ROWONAL spiral spray (No. 72142), ROCASE (No. 1300003334) con acondicionador (No. 1300003372)

Descripción	No.	P.V.P. unitario €
Espiral y set de herramientas estándar 16 mm, para R 550	072945X	507,95



Espiral y set de herramientas



Set (No. 072956X) incluye: portaespiral 16 mm (No. 72110), 5 x 16 mm espiral estándar (No. 72431), barrena recta 16 mm (No. 72161), barrena cónica corta 16 mm (No. 72163), cortador 16/25 mm (No. 72169), llave para desacoplar espirales 16 mm (No. 72100), portaespiral 22 mm (No. 72112), 5 x 22 mm espiral estándar (No. 72441), barrena recta 22 mm (No. 72221), barrena cónica corta 22 mm (No. 72263), Barrena de embudo 22 mm (No. 72222), Cortador de pala 22/65 mm (No. 72261), Cortador de horquilla dentado 22/76 mm (No. 72250), llave para desacoplar espirales 22/32 mm (No. 72101), par de guantes, izquierdo/derecho (No. 1500000439), ROWONAL spiral spray (No. 72142), ROCASE (No. 1300003334) con acondicionador (No. 1300003372)

Descripción	No.	P.V.P. unitario €
Espiral y set de herramientas estándar 16-22 mm	072956X	997,95
Espiral y set de herramientas SMK 16-22 mm	072967X	1.103,95

Barrido y limpieza

Productos y precios



Espiral y set de herramientas



Set (No. 072955X) incluye: portaespiral 22 mm (No. 72112), 5 x 22 mm espiral estándar (No. 72441), barrena recta 22 mm (No. 72221), barrena cónica corta 22 mm (No. 72263), Barrena de embudo 22 mm (No. 72222), Cortador de pala 22/65 mm (No. 72261), Cortador de horquilla dentado 22/76 mm (No. 72250), llave para desacoplar espirales 22/32 mm (No. 72101), par de guantes, izquierdo/derecho (No. 1500000439), ROWONAL spiral spray (No. 72142), ROCASE (No. 1300003334) con acondicionador (No. 1300003372)

Descripción	No.	P.V.P. unitario €
Espiral y set de herramientas estándar 22 mm	072955X	826,95



Espiral y set de herramientas



Set (No. 072962X) incluye: espirales (No. 72451), barrena recta 32 mm (No. 72321), gancho de recuperación 32 mm (No. 72325), Barrena de embudo 32 mm (No. 72322), Cortador de pala 32/65 mm (No. 72360), cortador de sierra en espiral 32/65 mm (No. 72329), llave para desacoplar espirales 22/32 mm (No. 72101), par de guantes, izquierdo/derecho (No. 1500000439), ROWONAL spiral spray (No. 72142), ROCASE (No. 1300003334) con acondicionador (No. 1300003372)

Descripción	No.	P.V.P. unitario €
Espiral y set de herramientas estándar 32 mm	072962X	1.346,95



Espiral y set de herramientas DuraFlex



Set (No. 1500003705) incluye: portaespiral 16 mm (No. 72110), 5 x Espiral DuraFlex SMK Ø 16 mm / 5/8" (No. 1500003703), barrena recta 16 mm (No. 72161), barrena cónica corta 16 mm (No. 72163), cortador 16/25 mm (No. 72169), llave para desacoplar espirales (No. 72100), portaespiral 22 mm (No. 72112), 5 x 22 mm / 7/8" espiral DuraFlex (No. 1500003704), ROCASE (No. 1300003334) con alojamiento (No. 1300003372), barrena recta 22 mm (No. 72221), barrena cónica corta 22 mm (No. 72263), barrena de embudo 22 mm (No. 72222), cortador de pala 22/65 mm (No. 72261), cortador de horquilla dentado 22/76 mm (No. 72250), llave para desacoplar espirales 22/32 mm (No. 72101), par de guantes, izquierdo/derecho (No. 1500000439), ROWONAL spiral spray (No. 72142).

Descripción	No.	P.V.P. unitario €
Espiral y set de herramientas DuraFlex 16-22 mm	1500003705	1.025,95

BONUS

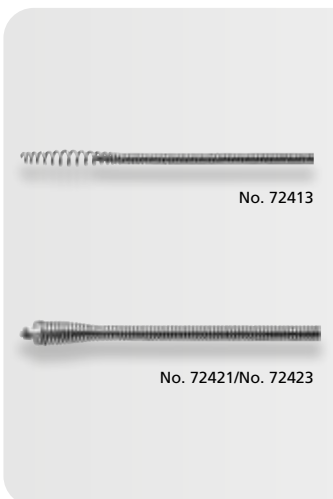

Espirales 8 mm / 10 mm

Descripción	No.	P.V.P. unitario €
Espiral, 6,4 mm x 4,5 m + barrena cónica corta	72522	48,95
Espiral, 8 mm x 7,5 m + barrena cónica corta	72412	77,45
Espiral, 8 mm x 7,5 m + barrena cónica corta + núcleo acero	72413	83,45
Espiral, 8 mm x 10 m + barrena cónica corta	72414	139,45
Espiral, 8 mm x 10 m + barrena cónica corta + núcleo acero	72415	189,95
Espiral, 10 mm x 10 m + barrena cónica corta	72422	99,45
Espiral, 10 mm x 7,5 m + barrena cónica corta	72420	91,95
Espiral, 10 mm x 7,5 m + núcleo de acero	72424	173,95
Espiral, 10 mm x 7,5 m con acople 16 mm	72421	126,95
Espiral, 10 mm x 7,5 m + núcleo acero + acople 16 mm	72423	190,95

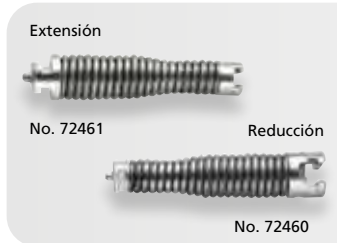

Reducciones y extensiones

Descripción	No.	P.V.P. unitario €
Extensión 16 negativo /22 positivo para espirales	72461	79,95
Reducción 22 negativo /16 positivo para espirales	72460	79,95
Extensión 22 negativo /32 positivo para espirales	72463	98,95

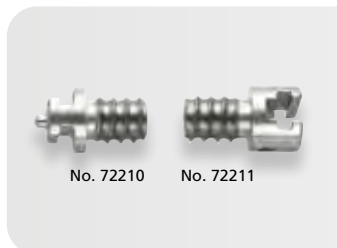

Acoplamiento de seguridad en T

Descripción	No.	P.V.P. unitario €
Acoplamientos para espirales, positivo 16 mm	72150	8,80
Acoplamientos para espirales, positivo 22 mm	72210	9,35
Acoplamientos para espirales, negativo 16 mm	72151	10,45
Acoplamientos para espirales, negativo 22 mm	72211	11,45



Limpiador de agua a presión HD 13/100

Set (No. 76020) incluye: HD 13 / 100, tambor de manguera con manguera especial de alta presión 20 m (No. 72812) con acoplamientos y boquilla para limpiar tuberías (No. 76055)

Descripción	No.	P.V.P. unitario €
HD13/100, 13 l/min, 100 bar, 230 V	76020	3.325,45



Limpiador de agua a presión HD 17/190

Set (No. 76070) incluye: HD 17 / 190, tambor de manguera con manguera especial de alta presión 40 m DN8 con acoplamientos (No. 72820) y boquilla para limpiar tuberías (No.76055)

Descripción	No.	P.V.P. unitario €
HD 17/190, 17 l/min, 190 bar, 400 V	76070	4.770,95



Accesorios para HD 13/100 – 17/190 – 19/180 B

Descripción	No.	P.V.P. unitario €
Manguera especial alta presión R1/4", NW8 40 m	72820	848,95
Boquilla para limpiar tuberías HD 13/100-19/180 B, R1/4"	76055	147,45
Boquilla para limpiar tuberías R1/4", chorro delantero	76065	115,95
Boquilla giratoria R1/4", 45°	77506	221,45
Pistola con tobera de chorro plano para limpiar superficies	76068	279,45
Tubería de absorción para agentes de limpieza, 1.2 m	76067	43,95
Tobera de repuesto de chorro plano NPT 1/4	76088	51,95

 **ROTHENBERGER**



12

**ROWELD soldadura
de tuberías
de plástico**

Soldadura de tuberías de plástico

Guía rápida

Soldadura a tope

ROWELD type PREMIUM CNC



ROWELD type PROFESSIONAL



Aplicaciones:	PE, PP, PVDF	PE, PP, PVDF
Ø exterior del tubo:	Ø 290 - 630 mm	Ø 40 - 1200 mm
Voltaje	230 V, 50/60 Hz	230 V, 50/60 Hz
Accionamiento:	control CNC	Manual
Documentación	✓	–
Página:	154	155

Soldadura a tope

ROWELD P110



ROWELD P160



ROWELD P250A



Aplicaciones:	PE, PP, PVDF	PE, PP, PVDF	PE, PP, PVDF
Ø exterior del tubo:	Ø 20 - 110 mm	Ø 40 - 160 mm	Ø 40 - 250 mm
Espesor del tubo:	SDR ver datos técnicos	SDR ver datos técnicos	SDR ver datos técnicos
Accionamiento:	Manual	Manual	Manual
Página:	154	155	156

Soldadura por electrofusión

ROFUSE Sani 160



ROFUSE 400 TURBO



ROFUSE 1200 TURBO



Aplicaciones:	PE, desagüe sin presión	PE, PP	PE, PP
Ø exterior del tubo:	Hasta Ø 160 mm	Hasta Ø 400 mm	Hasta Ø 1.200 mm
Tipo de accesorios:	Accesorios PE, sistemas sin presión	Accesorios PE, PP	Accesorios PE, PP
Voltaje:	230 V	230 V	230 V
Documentación:	–	✓	✓
Página:	160	160	160

Soldadura a tope

**Calefactor
HE 120**



**Calefactor
HE 200**



**Calefactor
HE 300**



Aplicaciones:	PE, PP, PVDF	PE, PP, PVDF	PE, PP, PVDF
Ø exterior del tubo:	Hasta Ø 120 mm	Hasta Ø 200 mm	Hasta Ø 300 mm
Espesor del tubo:	-	-	-
Accionamiento:	-	-	-
Página:	159	159	159

Corte

ROCUT 110



ROCUT 160



ROCUT XL 125



ROCUT XL 225



Aplicaciones:	PE, PP, PVC, PEX, PVDF, PB 3)	PE, PP, PVC, PEX, PVDF, PB 3)	PE	PE
Ø exterior del tubo:	Ø 32 - 110 mm	Ø 110 - 160 mm	Hasta Ø 125 mm	Hasta Ø 225 mm
Espesor del tubo:	Hasta max.. 16 mm 1)	Hasta max.. 16 mm 1)	Hasta max.. 11.4 mm	Hasta max.. 18 mm
Accionamiento:	Manual	Manual	Manual	Manual
Función:	Corte, Biselado	Corte, Biselado	Corte	Corte
Página:	158	<?>	159	159

Corte

Soldadura Socket

ROCUT XL 315



ROCUT UKS 160/355



ROWELD P63-56



ROWELD P125



Aplicaciones:	PE	PE, PP, PVC	PE, PP	PE, PP
Ø exterior del tubo:	Hasta Ø 315 mm	Ø 160 - 355 mm	Ø 32 - 63 mm	Ø 16 - 125 mm
Espesor del tubo:	Hasta max.. 18 mm 1)	Hasta max.. 40 mm	-	-
Accionamiento:	Manual	Eléctrico	Manual	Manual
Función:	Corte	Corte	Soldadura Socket	Soldadura a tope, Socket
Página:	159	159	160	159

Soldadura de tuberías de plástico

Productos y precios



ROWELD P 110

Set (No. 55844) incluye: máquina básica (No. 55787) abrazaderas en mesa de trabajo, unidad manual de desbastado (No. 55826), placas de calentamiento con control electrónico, conjunto de fijación básico (No. 55807) (Ø 110 mm) y conjunto de fijación básico R/F, izquierda (No. 55808) (Ø 110 mm), abrazaderas reductores R/R y R/F para Ø 40-90 mm, herramientas de montaje en mesa de trabajo (No. 55524), caja de transporte (No. 55832)

Descripción	No.	P.V.P. unitario €
ROWELD P 110 completa, 40-110 mm, 230 V	55844	5.814,95



ROWELD P 110 máquina

Descripción	No.	P.V.P. unitario €
ROWELD P 110 con abrazadera para montaje en mesa	55787	2.460,45



Conjunto de fijaciones básicas 110 mm

Descripción	No.	P.V.P. unitario €
2 fijaciones, para juntas/tuberías anchas	55807	668,45
Para juntas/tuberías estrechas, fijación izquierda	55808	383,45
Para juntas/tuberías estrechas, fijación derecha	55809	260,95



Unidad debastadora manual

Descripción	No.	P.V.P. unitario €
Soporte de máquina	55826	1.289,95
2 cuchillas de repuesto	55152	144,95



Unidad de fijación adaptada para resaltes

Descripción	No.	P.V.P. unitario €
Control electrónico	55324	1.966,45
Fijación mesa	55524	52,95



Pinzas reductoras de abrazadera, anchas

Descripción	No.	P.V.P. unitario €
4 carcasas de aluminio, 20 mm.	55318	221,45
4 carcasas de aluminio, 25 mm	55126	230,95
4 carcasas de aluminio, 32 mm	55125	246,95
4 carcasas de aluminio, 40 mm	55124	260,45
4 carcasas de aluminio, 50 mm	55123	264,95
4 carcasas de aluminio, 56 mm	55122	267,45
4 carcasas de aluminio, 63 mm	55121	282,95
4 carcasas de aluminio, 90 mm	55119	332,45



Reducciones de insertos P 110

Descripción	No.	P.V.P. unitario €
20 mm	55319	55,45
25 mm	55134	58,95
32 mm	55133	64,45
40 mm	55132	70,95
50 mm	55131	71,95
56 mm	55130	75,45
63 mm	55129	77,45
75 mm	55128	83,95
90 mm	55127	85,95



Unidad de fijación adaptada para resaltes

Descripción	No.	P.V.P. unitario €
Unidad de fijación adaptada para resaltes	55199	155,45



ROWELD P 160 Saniline



Set (No. 100002964) incluye: máquina básica, elementos de calentamiento con ajuste electrónico, desmontable. Conjunto básico de fijación e izquierda Ø 160 mm (No. 54082), soporte para tubería Ø 160 mm, conjunto de abrazadera reductor y soporte para Ø 40, 50, 63, 75, 90, 110 y 125 mm en caja (No. 54020), herramienta de instalación, estructura de transporte (No. 54015)

Descripción	No.	P.V.P. unitario €
ROWELD P 160 Saniline máquina básica, 230 V	54005	2.825,45
ROWELD P 160 Saniline 40-160 mm, 230 V	100002964	3.591,95
ROWELD P 160 Saniline 40-160 mm, incluye insert. 56 mm 230 V	100002967	3.763,45



Reducción de insertos P 160 Saniline

Descripción	No.	P.V.P. unitario €
Reducción de insertos, 40 mm, 4 piezas.	54083	77,45
Reducción de insertos, 50 mm, 4 piezas.	54084	77,45
Reducción de insertos, 56 mm, 4 piezas.	54085	77,45
Reducción de insertos, 63 mm, 4 piezas.	54086	77,45
Reducción de insertos, 75 mm, 4 piezas.	54087	77,45
Reducción de insertos, 90 mm, 4 piezas.	54088	77,45
Reducción de insertos, 110 mm, 4 piezas.	54089	77,45
Reducción de insertos, 125 mm, 4 piezas.	54090	77,45
Reducción de insertos, 140 mm, 4 piezas.	54091	77,45

Soldadura de tuberías de plástico

Productos y precios



Adaptador de desbastado

Descripción	No.	P.V.P. unitario €
Para ramales 45°, Ø 40 - 75 mm	54040	166,45



Conjunto de fijación básico P 160 Saniline

Descripción	No.	P.V.P. unitario €
Conjunto de fijación para P 160 Saniline	54082	734,45



ROWELD P 160 Saniline kit de conversión

Set (No. 54080) incluye: conjunto de fijación básico Ø 160 mm izquierda y derecha, (No. 54082) conjunto de fijaciones (izquierda y derecha) para Ø 40, 50, 63, 75, 90, 110 y 125 mm



Descripción	No.	P.V.P. unitario €
Kit de conversión para P 160 Saniline	54080	1.068,45
Llave fija, SW 17, DIN894	310411	2,70
2 cuchillas unidad desbastado 75 mm	55685	80,45
Cuchillas 35 mm para adaptador desbastado	55686	69,95
Placa de calentamiento, 200 mm, electr., 230 V	55316	1.103,45
2 cuchillas desbastado carburo, 75 mm	55684	216,45



ROWELD P 250 A

Set (No.: 55795) incluye: soporte para placa de calentamiento, placa de calentamiento con ajuste electrónico, conjunto de fijación básico Ø 160 mm y 250 mm piezas de soporte Ø 160 mm y 250 mm, reductores y piezas de soporte desde Ø 40 - 140 mm y Ø 180 - 225 mm, herramientas de instalación, caja de transporte en metal 800 x 520 x 765 mm (LxWxH) y maletín de metal para transporte para piezas reductoras y de soporte



Descripción	No.	P.V.P. unitario €
ROWELD P 250 A máquina básica, 230 V	55768	5.491,45
ROWELD P 250 A completa, 40-250 mm, 230 V	55795	7.388,45
Caja de transporte ROWELD 250 A	55759	797,95



Conjunto de piezas reductoras de abrazadera

Descripción	No.	P.V.P. unitario €
Reducción de insertos para P 250 A, 32 mm, 4 uds.	55753	71,95
Reducción de insertos para P 250 A, 40 mm, 4 uds.	55752	75,45
Reducción de insertos para P 250 A, 50 mm, 4 uds.	55751	77,95
Reducción de insertos para P 250 A, 56 mm, 4 uds.	55750	83,45
Reducción de insertos para P 250 A, 63 mm, 4 uds.	55749	85,95
Reducción de insertos para P 250 A, 75 mm, 4 uds.	55748	105,45
Reducción de insertos para P 250 A, 90 mm, 4 uds.	55747	110,45
Reducción de insertos para P 250 A, 110 mm, 4 uds.	55746	127,95
Reducción de insertos para P 250 A, 114 mm, 4 uds.	55745	129,95
Reducción de insertos para P 250 A, 125 mm, 4 uds.	55744	135,45
Reducción de insertos para P 250 A, 140 mm, 4 uds.	55743	138,45
Reducción de insertos para P 250 A, 180 mm, 4 uds.	55721	143,95
Reducción de insertos para P 250 A, 200 mm, 4 uds.	55718	147,95
Reducción de insertos para P 250 A, 225 mm, 4 uds.	55719	151,95



Conjunto básico de fijación P 250 A

Descripción	No.	P.V.P. unitario €
Conjunto básico de fijación para P 250 A, 160 mm	55742	1.103,95
Conjunto básico de fijación para P 250 A, 250 mm	55717	1.468,95

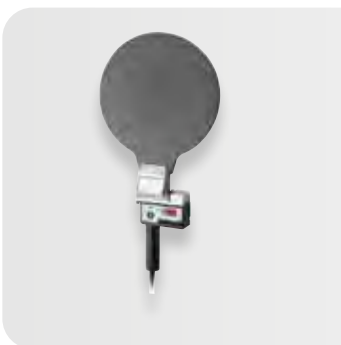

Placa de calentamiento

Descripción	No.	P.V.P. unitario €
Placa calentamiento, 200 mm, electr., 230 V	55316	1.103,45
Placa calentamiento, 300 mm, electr., 230 V	55317	1.468,45

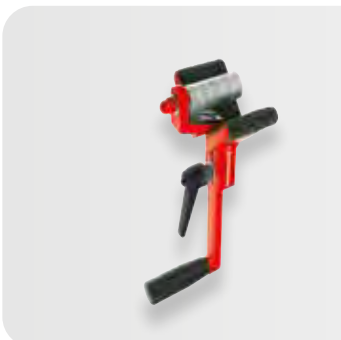

Biseladora para tuberías de plástico

Descripción	No.	P.V.P. unitario €
Biseladora 16 - 110 mm	55050	264,45
Biseladora 32 - 160 mm	55051	287,95
Cuchilla de repuesto para biseladora	55058	60,95

Soldadura de tuberías de plástico

Productos y precios

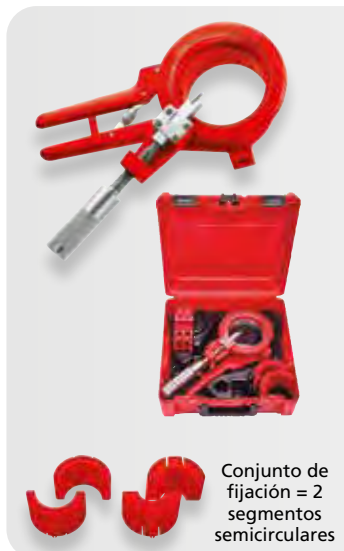

Herramienta corte y biselado ROCUT 110



Set (No. 55035) incluye: ROCUT 110 (No. 55020), escariador interno (No. 55018), 2 conjunto de fijación 50 y 75mm, eje de cuchilla de corte con copia automática y pieza de cuchilla de corte HM, profundidad de corte 7,5 mm (No. 54960) en maleta ROCASE.

Descripción	No.	P.V.P. unitario €
Set ROCUT 110, 50-75-110 mm	55035	361,95
Conjunto de fijación, 32 mm.	55026	53,95
Conjunto de fijación, 40 mm.	55027	53,95
Conjunto de fijación, 50 mm.	55025	53,95
Conjunto de fijación, 56 mm.	55024	54,95
Conjunto de fijación, 63 mm.	55023	54,95
Conjunto de fijación, 75 mm.	55022	54,95
Conjunto de fijación, 90 mm.	55021	54,95



Herramienta corte y biselado ROCUT 160



Set (No. 55063) incluye: ROCUT 160 (No. 55030), escariador interno (No. 55018), 2 conjunto de fijaciones, pieza de cuchilla de corte HM de repuesto para corte y biselado a 15°, profundidad de corte 90 mm (No. 55019), en maleta ROCASE.

Descripción	No.	P.V.P. unitario €
ROCUT 160 set, 110-125-160 mm	55063	484,45
Conjunto de fijación, 110 mm.	55033	54,95
Conjunto de fijación, 125 mm.	55032	60,95
Conjunto de fijación, 140 mm.	55031	69,45



HM accesorios

Descripción	No.	P.V.P. unitario €
Eje de cuchilla profundidad de corte 7,5 mm	54960	123,45
Eje de cuchilla profundidad de corte 12,5 mm	54961	140,95
Eje de cuchilla 15°, profundidad de corte 7,5 mm	55029	54,95
Eje de cuchilla 15°, profundidad de corte 12,5 mm	55019	71,95



Cuchillas de repuesto

Descripción	No.	P.V.P. unitario €
Eje de cuchilla con cuchilla No. 55074	54950	92,95
Cuchilla de repuesto 30.5 mm plástico	055053D	27,45
Cuchilla de repuesto 40 mm plástico	055054D	32,95
Cuchilla de repuesto 45 mm plástico	055074D	32,95



No. 55505

Sierra orbital circular ROCUT UKS 160/355



Set (No. 100000532) incluye: Hoja de sierra circular HM (No. 55505), caja de transporte (No. 120000526) no incluida

Descripción	No.	P.V.P. unitario €
ROCUT UKS 160-355 sierra circular	100000532	2.868,45
Caja de transporte para ROCUT UKS 160-355	120000526	384,45
Hoja de sierra circular ROCUT UKS, 180x30 mm	55505	100,95



Cizalla ROCUT XL

Descripción	No.	P.V.P. unitario €
ROCUT XL 125	150000789	947,95
ROCUT XL 225	150000790	1.584,45
ROCUT XL 315	150000792	3.990,45
Cuchilla de repuesto ROCUT XL 125	150000793	311,95
Cuchilla de repuesto ROCUT XL 225	150000794	692,95

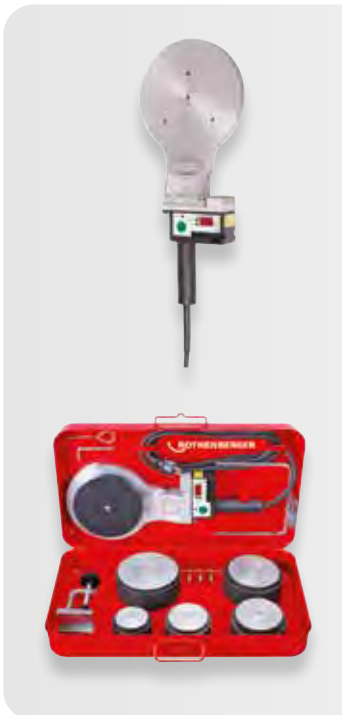

Unidad de soldadura Socket ROWELD P 125



Set (No. 55546) incluye: unidad básica de soldadura, placa calefactora, matrices de calentamiento 63, 75, 90, 100 y 125 mm, en caja de metal

Descripción	No.	P.V.P. unitario €
Unidad de soldadura Socket ROWELD P125, 230 V (sin matrices)	55321	797,45
Set ROWELD P125, 63-125 mm	55546	1.829,95

Matrices de calentamiento

Para ROWELD P 125, 16 mm	R5350900	11,95
Para ROWELD P 125, 20 mm	R5351100	12,95
Para ROWELD P 125, 25 mm	R5351200	13,95
Para ROWELD P 125, 32 mm	R5351300	16,95
Para ROWELD P 125, 40 mm	R5351400	30,95
Para ROWELD P 125, 50 mm	R5351500	39,45
Para ROWELD P 125, 63 mm	R5351600	47,95
Para ROWELD P 125, 75 mm	55595	146,45
Para ROWELD P 125, 90 mm	55596	161,45
Para ROWELD P 125, 110 mm	55597	185,95
Para ROWELD P 125, 125 mm	55598	202,95

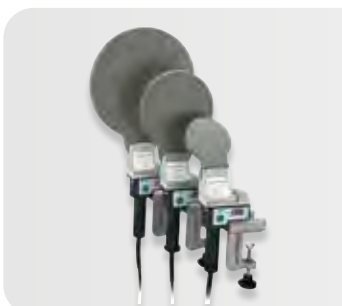

ROWELD HE placas calefactoras

Descripción	No.	P.V.P. unitario €
ROWELD placa calefactora, 120 mm, 45°, 230 V	55518	670,95
ROWELD placa calefactora, 200 mm, 230 V	55316	1.103,45
ROWELD placa calefactora, 300 mm, 230 V	55317	1.468,45
Fijación para mesa para ROWELD HE/P 125/P 110	55524	52,95

Soldadura de tuberías de plástico

Productos y precios



Unidad de soldadura Socket ROWELD P 63 S-6 espada



P-63 S-6 Sets incluyen: matrices de calentamiento, llaves Allen 6 (No. 321216), tornillos para las cabezas, Fijación para mesa en maleta de plástico

Descripción	No.	P.V.P. unitario €
ROWELD P 63 S-6 unidad básica, electrónico, 230 V	053896X	437,95
ROWELD P 63 S-6 unidad básica, termostático, 230 V	053897X	383,45
ROWELD P 63 S-6 set termostático., 230 V, 20-32 mm	053892X	304,95
ROWELD P 63 S-6 set termostático, 230 V, 20-63 mm	053893X	349,45
ROWELD P 63 S-6 set electrónico, 230 V, 20-32 mm	053890X	349,45
ROWELD P 63 S-6 set electrónico, 230 V, 20-63 mm	053891X	387,45
Matrices de calentamiento		
Para ROWELD P 63 S-6, 16 mm	R5350900	11,95
Para ROWELD P 63 S-6, 20 mm	R5351100	12,95
Para ROWELD P 63 S-6, 25 mm	R5351200	13,95
Para ROWELD P 63 S-6, 32 mm	R5351300	16,95
Para ROWELD P 63 S-6, 40 mm	R5351400	30,95
Para ROWELD P 63 S-6, 50 mm	R5351500	39,45
Para ROWELD P 63 S-6, 63 mm	R5351600	47,95
Fijación para mesa para ROWELD P 63 S-5	R5350600	61,45



ROWELD ROFUSE Sani 160 / 315

ROWELD ROFUSE Sani 160 / 315: unidad de soldadura por electrofusión para tuberías de desagüe.

Descripción	No.	P.V.P. unitario €
ROWELD ROFUSE Sani 160, 230 V	1000002630	630,95
ROWELD ROFUSE Sani 315, 230 V	1000002631	830,45



Equipos universales de soldadura por electrofusión ROFUSE 400 / 1200 TURBO (con función documentación)



Descripción	No.	P.V.P. unitario €
ROFUSE 400 TURBO	1000000999	2.881,95
ROFUSE 1200 TURBO	1000001000	3.804,45



Pelatubos mecánico

Descripción	No.	P.V.P. unitario €
Pelatubos mecánico, tamaño 1, 32-110 mm	53240	1.959,45
Pelatubos mecánico, tamaño 2, 110-500 mm	53250	2.244,95



Estrangulador

Descripción	No.	P.V.P. unitario €
Estrangulador, mecánico 32-63 mm	53200	319,45
Estrangulador, hidráulico, 75-180 mm	53210	1.201,95
Estrangulador, hidráulico 160-225 mm	53220	2.415,95



Dispositivo de apriete para soldadura por electrofusión

Descripción	No.	P.V.P. unitario €
Ø 32 mm	53251	195,45
Ø 40 mm	53252	203,95
Ø 50 mm	53253	215,45
Ø 63 mm	53254	219,45

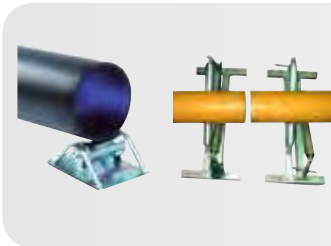

Rodillo para el soporte de tubos para soldadura por electrofusión

Descripción	No.	P.V.P. unitario €
Rodillo hasta 315 mm Ø	53055	61,95
Rodillo hasta 500 mm Ø	53056	373,95
Rodillo hasta 710 mm Ø	53057	618,95
Rodillo hasta 1.200 mm Ø	53058	680,95



ROWELD pinzas

Descripción	No.	P.V.P. unitario €
Ø 75 mm	53255	210,45
Ø 90 mm	53256	227,45
Ø 110 mm	53257	258,45
Ø 125 mm	53258	269,45
Ø 140 mm	53259	327,45
Ø 160 mm	53260	346,95
Ø 180 mm	53261	360,45
Ø 200 mm	53262	372,95
Ø 225 mm	53263	404,45



ROWELD pinzas cuádruples

Descripción	No.	P.V.P. unitario €
Ø 63 mm	53271	285,95
Ø 75 mm	53272	265,95
Ø 90 mm	53273	310,95
Ø 110 mm	53274	312,95
Ø 125 mm	53275	331,95
Ø 140 mm	53276	425,45
Ø 160 mm	53277	401,95
Ø 180 mm	53278	515,45
Ø 200 mm	53279	627,95
Ø 225 mm	53280	589,95



ROWELD pinzas redondas

Descripción	No.	P.V.P. unitario €
Ø 25 mm	53281	143,95
Ø 32 mm	53282	147,95
Ø 40 mm	53283	151,95
Ø 50 mm	53284	171,95
Ø 63 mm	53285	182,95

ROTHENBERGER



13

Tecnología de refrigeración y aire acondicionado

Tecnología de refrigeración y aire acondicionado

Guía rápida

ROCADDY 120 R32 Analog

ROCADDY 120 R32 Digital

Soluciones completas

ROKLIMA MULTI 4F



ROCADDY 120 R32 ROCADDY 120 R32 CL Analógicos



ROCADDY 120 R32 ROCADDY 120 R32 CL Digitales



Refrigerantes clase A1: (R134a, R410A etc.)	✓	✓	✓
Refrigerantes clase A2: (R32, R1234yf etc.)	–	✓	✓
CO ₂ subcrítico (R744):	–	–	✓
Capacidad del sistema:	< 24 kW	< 24 kW	< 24 kW
Página	166	166	166

Equipos para el control del ciclo de refrigeración

ROCOOL 600



Manómetros de 2 y 4 vías conexión 5/16"



Manómetros de 2 y 4 vías conexión 1/4"



Mangueras de presión



Refrigerantes clase A1: (R134a, R410A etc.)	✓	✓	✓	✓
Refrigerantes clase A2: (R32, R1234yf etc.)	✓	✓	–	✓
CO ₂ subcrítico (R744):	✓	–	–	✓
Capacidad del sistema:	All	All	All	All
Página	166	167	167	167,

Evacuación



Refrigerantes clase A1: (R134a, R410A etc.)	✓	✓	✓	✓	✓	✓
Refrigerantes clase A2: (R32, R1234yf etc.)	✓	✓	✓	✓	✓	✓
CO ₂ subcrítico (R744):	✓	✓	✓	✓	✓	✓
Velocidad de la bomba	1.5 CFM / 42 l/min	3.0 CFM / 85 l/min	6.0 CFM / 170 l/min	9.0 CFM / 255 l/min	2.0 CFM / 457 l/min	5.0 CFM / 142 l/min
Vacío:	15 micron	15 micron	15 micron	15 micron	23 micron	15 micron
Motor:	190 W / 1.720 rpm	250 W / 1.720 rpm	550 W / 1.720 rpm	750 W / 3.440 rpm	185 W / 3.600 rpm	550 W / 1.800 rpm
Voltaje:	230 V	230 V	230 V	230 V	A batería. 18 V	A batería. 18 V
Capacidad del sistema:	< 24 kW	< 74 kW	< 123 kW	> 124 kW		
Página	169	169	169	169	169	169

Recuperación



Refrigerantes clase A1: (R134a, R410A etc.)	✓	✓
Refrigerantes clase A2: (R32, R1234yf etc.)	-	✓
CO ₂ subcrítico (R744):	-	-
Capacidad del sistema:	< 24 kW	All
Página	169	169

Tecnología de refrigeración y aire acondicionado

Productos y precios



ROKLIMA MULTI 4F

Descripción	No.	P.V.P. unitario €
ROKLIMA MULTI 4F	100000138	2.162,45
Piezas de reducción 1/4" SAE F - 5/16" SAE M	170016	8,80



Fig. similar

ROCADDY 120 R32 Analógico



Incluye: bomba de vacío 2 etapas ROAIRVAC R32 1.5 (No. 1000002399) con vacuómetro y válvula selenoide, manómetro de 4 vías R22, R134a, R407C (No. 170502), manómetro de 4 vías R410A (No. 1000001427), conjunto manguera a presión 5/16" SAE cada 1.500 mm con válvula de bola para R410A (1500000030), conjunto manguera a presión 1/4" SAE cada 1.500 mm con válvula de bola para R22, R134a, R407C (No. 1500000028), ROSCALE 120 (No. 173004), 1 x adaptador 3/8" SAE F - 1/4" SAE M (No. 89501), 2 x adaptadores (5/16" SAE F - 1/4" SAE M con válvula (No. 01700RD), adaptador 5/16" SAE M - 1/4" SAE F (No. 170016), conexión a botella 1/4" (No. 173205), conexión a botella 5/16" (No. 173204) aceite mineral (0.4 l), cortatubos Tube Cutter 35 (No. 70027), cortatubos Minicut II Pro (No. 70402), maletín de transporte (No. 169051)

Descripción	No.	P.V.P. unitario €
ROCADDY 120 R32 Analógico	1000002560	1.491,95 BONUS

R410A R22 R32 R134a R407C R404A



Fig. similar

ROCADDY 120 R32 Digital



Incluye: bomba de vacío 2 etapas ROAIRVAC R32 1.5 (No. 1000002399) con vacuómetro y válvula selenoide, 1x digital manómetro digital ROCOOL 600 (No. 1000000569), 1x termómetro con pinza (No. 1000000540), conjunto manguera a presión 1/4" SAE 1,500 mm válvula de bola para R22, R134a, R407C (No. 1500000028), ROSCALE 120 (No. 173004), 1x 5/16" SAE F - 1/4" con válvula (No. 1700RD), 1x 5/16" SAE M - 1/4" SAE F (No. 170016), conexión a botella 1/4" (No. 173205), conexión a botella 5/16" (No. 173204) aceite mineral (0.4 l), cortatubos Tube Cutter 35 (No. 70027) cortatubos Minicut II Pro (No. 70402), maletín de transporte (No. 169051)

Descripción	No.	P.V.P. unitario €
ROCADDY 120 R32 Digital	1000002561	1.580,45 BONUS

R410A R22 R32 R134a R407C R404A R507



ROCOOL 600



Set (No. 1000000569) incluye: ROCOOL 600, sensor de temperatura
 Set (No. 1000000570) incluye: ROCOOL 600, 2 sensores de temperatura, maleta plástico
 Set (No. 1000000572) incluye: ROCOOL 600, 2 sensores de temperatura, red box y software, maleta de plástico
 Set (No. 1000002522) incluye: ROCOOL 600, 2 sensores de temperatura, maleta plástico (edición limitada)
 Set (No. 1000000539) incluye: red box y software, cable de conexión, fuente alimentación externa

Descripción	No.	P.V.P. unitario €
ROCOOL 600 con sensor de temperatura	1000000569	357,45 BONUS
ROCOOL 600 con 2 sensores de temperatura	1000000570	556,45 BONUS
ROCOOL 600 complejo	1000000572	748,45 BONUS
ROCOOL 600 "Edición limitada"	1000002522	443,45
Red Box para ROCOOL 600	1000000539	177,45
Pinza de temperatura ROCOOL 600	1000000540	58,95
Sonda de vacío ROCOOL 600	1000000541	371,95

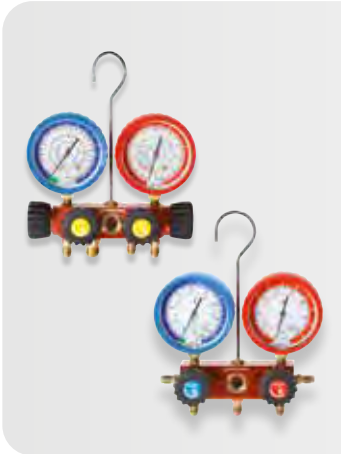

Manómetros analógicos



Descripción	No.	P.V.P. unitario €
R22 R134a R407C R404A		
Manómetros, 2-vías, R22-R407C	170501	104,45
Manómetros, 4-vías, R22-R407C	170502	143,95
R410A R32		
Manómetros, 2-vías, R410A-R32	1000001426	104,45
Manómetros, 4-vías, R410A-R32	1000001427	143,95
Repuestos para manómetros analógicos		
Protector de goma azul para manómetro	170545	6,65
Protector de goma roja para manómetro	170546	6,65
Piezas de válvula para manómetro	170547	9,95



Manómetro sets



Sets incluyen: manómetro Ø 80 mm, "pulse-free", clase 1.6,
3 mangueras de presión 1.500 mm, en maleta de plástico

Descripción	No.	P.V.P. unitario €
R22 R134a R407C R404A		
Manómetros set 2-vías estándar, R22-R407C	170600	152,45
R410A R32		
Manómetros set 2-vías estándar, R410A	170607	189,45
R22 R134a R407C R404A		
Manómetros set 4-vías I estándar, R22-R407C	170601	167,95
R410A R32		
Manómetros set 4-vías I estándar, R410A	170606	205,45
R22 R134a R407C R404A		
Manómetros set 4-vías II Plus, R22-R407C	170602	219,45
R410A R32		
Manómetros set 4-vías II Plus, R410A	170608	228,45
Maleta de plástico para manómetro 2-vías	171505	32,95



Mangueras de presión estándar

Mangueras de presión PLUS

Mangueras



Descripción	No.	P.V.P. unitario €
Mangueras de presión estándar		
Manguera de vacío estándar, 3/8" SAE, 1,5 m	1500000032	28,95
R22 R134a R407C R404A		
Set 3 mangueras de presión estándar, 1/4" SAE, 1,5 m	1500000024	35,45
Manguera presión, 1/4" SAE, 1,5 m	1500000025	18,95
R410A R32		
Set mangueras de presión estándar, 5/16", 1,5 m	1500000026	35,45
Manguera presión, amarillo, 5/16"	1500000027	25,45
Mangueras de presión Plus		
R22 R134a R407C R404A		
Set 3 mangueras de presión Plus, 1/4" SAE, 1,5 m	1500000028	121,45
Mangueras de presión PLUS, amarillo, 1/4" SAE, 1,5 m	1500000029	41,95
R410A R32		
Set 3 mangueras de presión Plus, 5/16" SAE, 1,5 m	1500000030	127,45
Mangueras de presión PLUS, amarillo, 5/16" SAE, 1,5 m	1500000031	41,95

Tecnología de refrigeración y aire acondicionado

Productos y precios



Conjunto de herramientas Climate

Set Climate I (No. 170604) incluye: manómetro 2 vías (No. 170501), conjunto de mangueras de presión estándar 1/4" SAE, cortatubos Tube Cutter 35 C (No. 070027C), cortatubos minicut (No.070401C), termómetro, muelle curvatubos 3/8" - 1/2" - 5/8", abocinador de láminas (No. 222601), en maleta de plástico

Set Climate II (No. 170605) incluye: manómetro 2 vías (No. 1000001426), conjunto de mangueras de presión estándar 5/16" SAE, cortatubos Tube Cutter 35 C (No. 070027C), cortatubos minicut (No.070401C), termómetro, muelles curvatubos 3/8" - 1/2" - 5/8", abocinador excéntrico (No. 222402), en maleta de plástico

Descripción	No.	P.V.P. unitario €
Conjunto de herramientas Climate I	170604	304,95
Conjunto de herramientas Climate II	170605	412,95



Conjunto de nitrógeno



Set (No. 259060) incluye: válvula de reducción de presión, conexión a manguera, adaptador a botella, vacuómetro, botella de nitrógeno en maleta de plástico

Descripción	No.	P.V.P. unitario €
Conjunto nitrógeno con botella (950 cm ³)	R25906116	455,45
Botella nitrógeno, 950 cm ³	259008	38,45
Manómetro test Nitrogeno con manguera 120 mm.	259040	68,45
Conexión 5/16" SAE interna, 1/4" SAE externa	259007	11,95



Vacuómetro 1 vía

Descripción	No.	P.V.P. unitario €
Con fijación 1/4" SAE y ganchos 1/4" SAE	R16931000	131,45



ROLEAK Pro

Set (No. 1500002241) incluye: unidad de detección de fugas ROLEAK Pro, baterías, fuga de referencia, en maleta de plástico

Descripción	No.	P.V.P. unitario €
ROLEAK Pro set	1500002241	287,95



Botellas gases refrigerantes

Descripción	No.	P.V.P. unitario €
R407C		
R407C, 1l, 40 bar	170913*	a consultar
R407C, 2l, 40 bar	170931*	a consultar
R410A		
R410A, 1l, 40 bar	170912*	a consultar
R410A, 2l, 40 bar	170932*	a consultar
R32		
R32, 1l, 40 bar	170960*	a consultar
R32, 2l, 40 bar	170961*	a consultar

* Clientes sin CAF incluye el impuesto en factura, de acuerdo al impuesto vigente en el momento de la compra. Clientes con CAF exentos del pago de impuesto. Aplicable exclusivamente al Mercado Español.



Bombas de vacío ROAIRVAC



Bombas ROAIRVAC incluyen: bomba de vacío con 1/4", 5/16" y 3/8" SAE conexiones, botella de plástico con aceite mineral.

Descripción	No.	P.V.P. unitario €
ROAIRVAC R32 1.5, 230 V, 42 l/min, 190 W	100002399	282,95
ROAIRVAC R32 3.0, 230 V, 85 l/min, 250 W	100002713	332,45
ROAIRVAC R32 6.0, 230 V, 170 l/min, 550 W	100001231	387,45
ROAIRVAC R32 9.0, 230 V, 255 l/min, 750 W	100002714	487,95
Aceite mineral, 1 l.	169200	20,95



Bombas de vacío a batería ROAIRVAC CAS



Bombas ROAIRVAC CAS (No. 100003230 y 100003233) incluyen: bomba de vacío con conexiones 5/16" SAEM / 3/8" SAEM, batería 18 V/8 Ah, cargador, botella de plástico con aceite mineral y cubo ROBUCKET.

Descripción	No.	P.V.P. unitario €
ROAIRVAC R32 2.0 CAS 18 V, 57 l/min, 185 W, sin batería ni cargador	100003229	411,95
ROAIRVAC R32 2.0 CAS 18 V, 57 l/min, 185 W	100003230	617,95
ROAIRVAC R32 5.0 CAS 18 V, 142 l/min, 550 W, sin batería ni cargador	100003231	514,95
ROAIRVAC R32 5.0 CAS 18 V, 142 l/min, 550 W	100003233	720,95
Aceite mineral, 1l	169200	20,95



Recuperador ROREC

ROREC incluye: unidad de recuperación con 1/4" conexión, cinta y filtro.

Descripción	No.	P.V.P. unitario €
ROREC, 230 V, 370 W, 38.5 bar	168605	1.269,95
Filtro	168713	24,95



Recuperado digital ROREC PRO



Set (No. 150002637) incluye: unidad de recuperación con 1/4" conexión, correa para el hombro y filtro

Descripción	No.	P.V.P. unitario €
ROREC PRO Digital, 230 V, EU	150002637	1.551,95



Conexión de tubo y adaptadores

Descripción	No.	P.V.P. unitario €
Adaptador para 1/4" SAE conexión	173205	32,95
Adaptador para 5/16" SAE conexión	173204	32,95
Adaptador, W21, 8x1/4" SAE M conexión	170950	21,45
Adaptador W21.8 lq. x 1/4" SAE M conexión R32	1500003381	21,45
Adaptador 1/2" lq. 5/16" SAE M	173206	19,95
Adaptador 1/4" SAE M-3/8" SAE F conexión	89501	9,90
Adaptador 3/8" SAE M-1/4" SAE F conexión	89503	9,90
Reducción 1/4" SAE F-5/16" SAE M, sin válvula	170016	8,80
Conexión 5/16" SAE interna, 1/4" SAE externa	01700RD	11,95

Tecnología de refrigeración y aire acondicionado

Productos y precios



ROSCALE 120



Set (No. R17300416) incluye: ROSCALE 120, 9 V batería, en maleta de plástico en maleta ROCASE 4414 (No. 1300003541) con alojamiento interior (No. 1300004000).

Descripción	No.	P.V.P. unitario €
ROSCALE 120 báscula electrónica, 120 kg	R17300416	431,45 BONUS



SANIFRESH

Descripción	No.	P.V.P. unitario €
Sanifresh espray de limpieza y desinfección (12 botes)	85800	137,45



Conjunto de llaves dinamométricas

7 piezas set (No. 175001) incluye: 6 cabezas tamaños: 17, 22, 24, 26, 27, 29 mm, llave dinamométrica, en estuche de tela.

Descripción	No.	P.V.P. unitario €
Llave dinamométrica set, 17-29 mm	175001	109,95



ROTORQUE AIRCON / REFRIGERATION

ROTORQUE sets incluyen: Llave dinamométrica en bolsa de tela

Descripción	No.	P.V.P. unitario €
ROTORQUE Aircon	1000000224	136,45
ROTORQUE refrigeration	1000000225	166,95



Llaves ajustables

Descripción	No.	P.V.P. unitario €
Llave ajustable 6", SW hasta 20 mm	70441	17,45
Llave ajustable 12", SW hasta 34 mm	70444	25,45
Llave ajustable 15", SW hasta 44 mm	70445	41,95



Llaves ajustables de gran apertura

Descripción	No.	P.V.P. unitario €
Llave ajustables de gran apertura 6", máx. Ø 34 mm	1500001509	30,45
Llave ajustables de gran apertura 8", máx. Ø 39 mm	1500001510	34,95
Expositor 5 x llave 6" + 5 x llaves 8"	1500001736	320,95



Herramienta para válvula Schrader

Descripción	No.	P.V.P. unitario €
Hta. para válvula Schrader + 1/4" + 5/16" adaptador	87800	91,45



Peines para aletas

Descripción	No.	P.V.P. unitario €
Peine para aletas 8-9-10-12-14-15 mm	224500	19,45



Termómetro digital RO-THERM PRO

Descripción	No.	P.V.P. unitario €
Termómetro digital RO-THERM PRO	88401	37,45



Termómetro digital Ro-Therm

Descripción	No.	P.V.P. unitario €
Termómetro digital RO-THERM PRO	88400	56,95

Tecnología de refrigeración y aire acondicionado

Productos y precios



Abocinador excéntrico de revólver ROFLARE REVOLVER

Set (No. 1000000230) incluye: ROFLARE REVOLVER métrico, moldes Ø 6, 8, 10, 12, 16 y 18 mm, cortatubos ROTRAC 28 PLUS CHROM edición limitada (No. 1000000046), en blister.

Set (No. 1000000231) incluye: ROFLARE REVOLVER pulgadas moldes Ø 1/4, 5/16, 3/8, 1/2, 5/8 y 3/4", cortatubos ROTRAC 28 PLUS CHROM edición limitada (No. 1000000046), en blister.

Descripción	No.	P.V.P. unitario €
ROFLARE REVOLVER, métrico	1000000222	242,95
ROFLARE REVOLVER, pulgadas	1000000223	242,95
Set ROFLARE REVOLVER, métrico	1000000230	270,45 BONUS
Set ROFLARE REVOLVER, pulgadas	1000000231	270,45 BONUS



Abocinador excéntrico

Sets de abocinador excéntrico incluyen: en maleta de plástico con molde métrico o pulgadas.

Descripción	No.	P.V.P. unitario €
Set métrico y pulgadas	222401	223,95
Set 1/8 - 3/16 - 1/4 - 5/16 - 3/8 - 1/2 - 5/8 - 3/4"	222402	173,45
Set 6 - 8 - 10 - 12 - 14 - 15 - 16 - 18 mm	222403	173,45
Matriz 6 - 8 - 10 - 12 - 14 - 15 - 16 - 18 mm	222413	81,45
Matriz 1/8 - 3/16 - 1/4 - 5/16 - 3/8 - 1/2 - 5/8 - 3/4"	222412	81,45



Abocinador 490

Set (25051) incluye: insertos correspondientes en maleta de plástico.

Descripción	No.	P.V.P. unitario €
3/16" - 5/8"	26051	71,45
Abocinador + TUBE CUTTER 30	26054	88,45



Abocinador universal

Descripción	No.	P.V.P. unitario €
Abocinador universal, 4-16 mm (3/16-5/8")	222601	56,95



Curvatubos MINIBEND

Descripción	No.	P.V.P. unitario €
MINIBEND, 6-8-10 mm	25150	27,45
MINIBEND, 1/4-5/16-3/8"	25151	27,45

Instrucciones generales para el uso de gases Refrigerantes

Refrigerantes:

- Usar con gafas y guantes de seguridad.
- Evitar que el Refrigerante entre en contacto con la piel
- Evitar las inhalaciones de altas concentraciones de vapores. La falta de oxígeno provoca efecto narcótico y es peligro para la salud.
- No fumar cerca de gases Refrigerantes
- El área de trabajo o estancia debe estar ventilada.

Botellas de refrigerantes:

- Para evitar posibles accidentes no las tire o arroje.
- No exponer las botellas directamente a la luz solar y no colocarlas cerca de radiadores o fuentes de calor.
- No exponer a una llama abierta.
- No manipular o quitar las válvulas.
- La botellas dañadas deben ser devueltas adecuadamente.
- Cerrar las botellas vacías.

Equipos de aire-acondicionado:

- Las fugas en equipos de aire acondicionado deben ser reparadas inmediatamente
- Evitar la fuga de gas refrigerante durante los trabajos de llenado o mantenimiento.
- En caso de una alta concentración (por ejemplo, fuga de tubería), salir de la estancia y no regresar hasta su correcta ventilación.
- Sólo la soldadura fuerte funciona con gas nitrógeno protector y solo en áreas bien ventiladas.

Datos de refrigerantes alternativos a CFC

Refrigerante	Composición	ODP	GWP	Deslizamiento de la Tª
R22 (HFC-CFC Refrigerante)	CHCLF ₂	0.05	1700	–
R134a (HFC libre de cloro Refrigerante)	CF ₃ CH ₂ F	0	1300	–
R32 (HFC libre de cloro Refrigerante)	CH ₂ F ₂	0	580	–
R404A (HFC libre de cloro, mezclas)	52% R143a, 44% R125, 4% R134a	0	3750	–
R507 (HFC libre de cloro, mezclas)	50% R143a, 50% R125	0	3800	–
R407C (HFC libre de cloro, mezclas)	23% R32, 25% R125, 52% R134a	0	1610	7.5 K
R410A (HFC libre de cloro, mezclas)	50% R32, 50% R125	0	1890	0.2 K

ODP = Potencial de agotamiento del ozono (grado en que se destruye la capa de ozono)

GWP = Potencial de calentamiento global (grado en el que contribuye al efecto invernadero)

 **ROTHENBERGER**



14

**Herramientas
de uso general**

Herramientas de uso general

Guía rápida

Tenazas ROGRIP

**ROGRIP
M 7" 1K**



**ROGRIP
M 7" 2K**



**ROGRIP
M 10" 1K**



**ROGRIP
M 10" 2K**



**ROGRIP
F 7" 1K**



**ROGRIP
F 7" 2K**



Rango de trabajo:	Ø 43 mm (1.1/4")	Ø 43 mm (1.1/4")	Ø 60 mm (2")	Ø 60 mm (2")	Ø 43 mm (1.1/4")	Ø 43 mm (1.1/4")
Longitud:	185 mm (7")	185 mm (7")	254 mm (10")	254 mm (10")	185 mm (7")	185 mm (7")
Peso:	245 g	255 g	490 g	490 g	215 g	227 g
Material:	Acero al cromo-vanadio	Acero al cromo-vanadio	Acero al cromo-vanadio	Acero al cromo-vanadio	Acero al cromo-vanadio	Acero al cromo-vanadio
Página:	180	180	180	180	180	180

Tenazas ROGRIP

Tenazas

**ROGRIP
F 10" 1K**



**ROGRIP
F 10" 2K**



ROGRIP XL



Tenaza de canal SP 7"



Tenaza de canal SP 10"



Tenaza de canal SP 12"



Rango de trabajo:	Ø 60 mm (2")	Ø 60 mm (2")	Ø 102 mm (3.1/2")	Ø 34 mm (1")	Ø 43 mm (1.1/4")	Ø 48 mm (1.1/2")
Longitud:	254 mm (10")	254 mm (10")	440 mm (16")	175 mm (7")	250 mm (10")	300 mm (12")
Peso:	470 g	480 g	1.400 g	150 g	290 g	460 g
Material:	Acero al cromo-vanadio	Acero al cromo-vanadio	Acero al cromo-vanadio	Acero al cromo-vanadio	Acero al cromo-vanadio	Acero al cromo-vanadio
Página:	180	180	180	181	181	181

Tenazas

Llaves suecas 45°

Tenaza de canal SPK 7"



Tenaza de canal SPK 10"



Tenaza de canal SPK 12"



Llave sueca 45° "SUPER S", 10"



Llave sueca 45° "SUPER S", 12"



Rango de trabajo:	Ø 34 mm (1")	Ø 43 mm (1.1/4")	Ø 48 mm (1.1/2")	Ø 22 mm (1/2")	Ø 34 mm (1")
Longitud:	175 mm (7")	250 mm (10")	300 mm (12")	250 mm (10")	300 mm (12")
Peso:	165 g	315 g	475 g	400 g	810 g
Material:	Acero al cromo-vanadio	Acero al cromo-vanadio	Acero al cromo-vanadio	Acero al cromo-vanadio	Acero al cromo-vanadio
Página:	181	181	181	181	181

Llaves suecas 45°

Llave sueca 45°
"SUPER S", 16"



Llave sueca 45°
"SUPER S", 20"

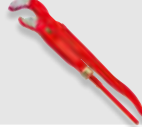

Llave sueca 45°
"SUPER S", 24"



Llave sueca 45°
10"



Llave sueca 45°
12"



Rango de trabajo:	Ø 48 mm (1.1/2")	Ø 60 mm (2")	Ø 89 mm (3")	Ø 22 mm (1/2")	Ø 34 mm (1")
Longitud:	420 mm (16")	540 mm (20")	640 mm (24")	250 mm (10")	300 mm (12")
Peso:	1.440 g	2.440 g	3.400 g	370 g	740 g
Material:	Acero al cromo-vanadio	Acero al cromo-vanadio	Acero al cromo-vanadio	Acero al cromo-vanadio	Acero al cromo-vanadio
Página:	181	181	181	181	181

Llaves suecas 45°

Llaves suecas 90°

Llave sueca 45°,
16"



Llave sueca 45°,
20"



Llave sueca 90°,
12"



Llave sueca 90°,
16"



Llave sueca 90°,
20"



Rango de trabajo:	Ø 48 mm (1.1/2")	Ø 60 mm (2")	Ø 34 mm (1")	Ø 48 mm (1.1/2")	Ø 60 mm (2")
Longitud:	420 mm (16")	540 mm (20")	300 mm (12")	420 mm (16")	540 mm (20")
Peso:	1.340 g	2.400 g	740 g	1.340 g	2.400 g
Material:	Acero al cromo-vanadio	Acero al cromo-vanadio	Acero al cromo-vanadio	Acero al cromo-vanadio	Acero al cromo-vanadio
Página:	181	181	181	181	181

Llaves suecas 90°

Llaves HEAVY DUTY

Llave sueca 90°,
24"



Llave sueca 90°,
36"



HEAVY DUTY 6"



HEAVY DUTY 8"



HEAVY DUTY 10"



Rango de trabajo:	Ø 89 mm (3")	Ø 114 mm (4")	Ø 22 mm (1/2")	Ø 32 mm (1")	Ø 48 mm (1.1/2")
Longitud:	640 mm (24")	750 mm (36")	152 mm (6")	200 mm (18")	250 mm (10")
Peso:	3.400 g	5.600 g	250 g	400 g	780 g
Material:	Acero al cromo-vanadio	Acero al cromo-vanadio	Acero al cromo-vanadio	Acero al cromo-vanadio	Acero al cromo-vanadio
Página:	181	181	182	182	182

Herramientas de uso general

Guía rápida

Llaves "HEAVY DUTY"

HEAVY DUTY 12"

HEAVY DUTY 14"

HEAVY DUTY 18"

HEAVY DUTY 24"

HEAVY DUTY 36"

Rango de trabajo:	Ø 60 mm (2")	Ø 60 mm (2")	Ø 73 mm (2.1/2")	Ø 89 mm (3")	Ø 141 mm (5")
Longitud:	300 mm (12")	350 mm (14")	450 mm (18")	600 mm (24")	175 mm (7")
Peso:	1.250 g	1.680 g	2.670 g	4.320 g	7.500 g
Material:	Acero al cromo-vanadio	Acero al cromo-vanadio	Acero al cromo-vanadio	Acero al cromo-vanadio	Acero al cromo-vanadio
Página:	182	182	182	182	182

Llaves HEAVY DUTY

Llaves ALUDUR

HEAVY DUTY 48"

HEAVY DUTY 60"

ALUDUR 10"

ALUDUR 14"

ALUDUR 18"

Rango de trabajo:	Ø 168 mm (6")	Ø 102 mm (8")	Ø 48 mm (1.1/2")	Ø 60 mm (2")	Ø 73 mm (2.1/2")
Longitud:	1.200 mm (48")	1.500 mm (60")	250 mm (10")	350 mm (14")	450 mm (18")
Peso:	15.800 g	24.000 g	480 g	990 g	1.630 g
Material:	Acero al cromo-vanadio	Acero al cromo-vanadio	Aluminio	Aluminio	Aluminio
Página:	182	182	183	183	183

Llaves ALUDUR

Tenaza para tubo

ALUDUR 24"

ALUDUR 36"

ALUDUR 48"

ALUDUR 60"

ROFAST

Rango de trabajo:	Ø 89 mm (3")	Ø 141 mm (5")	Ø 168 mm (6")	Ø 200 mm (8")	Ø 50 mm (1.7/8")
Longitud:	600 mm (24")	900 mm (36")	1.200 mm (48")	1.500 mm (60")	254 mm (10")
Peso:	2.510 g	5.000 g	8.420 g	1.460 g	580 g
Material:	Aluminio	Aluminio	Aluminio	Aluminio	Acero al cromo-vanadio
Página:	183	183	183	183	184

Llaves STILLSON

STILLSON 8"

STILLSON 10"

STILLSON 12"

STILLSON 14"

STILLSON 18"

Rango de trabajo:	Ø 27 mm (3/4")	Ø 34 mm (1")	Ø 43 mm (1.1/4")	Ø 48 mm (1.1/2")	60 mm (2")
Longitud:	200 mm (8")	250 mm (10")	300 mm (12")	350 mm (14")	450 mm (18")
Peso:	280 g	590 g	790 g	1.040 g	1.730 g
Material:	Forjado, acero especial				
Página:	183	183	183	183	183

Llaves STILLSON

STILLSON 24"

STILLSON 36"

Rango de trabajo:	Ø 73 mm (2.1/2")	Ø 102 mm (3.1/2")
Longitud:	600 mm (24")	900 mm (36")
Peso:	3.080 g	5.690 g
Material:	Forjado, acero especial	
Página:	183	183

Sistema ROCASE

ROCASE

ROBOX

Tamaños:	5	2
Volumen:	5,7 hasta 48,2 l	0,65 hasta 1,37 l
Peso:	0,63 hasta 2,64 kg	0,09 hasta 0,17 kg
Material:	plástico ABS	
Página:	199	200

Herramientas electroportátiles

RO DD60

RO ID400

RO AG8000

RO RH4000

RO FL180

Potencia:	18 V	Potencia:	18 V	Potencia:	18 V	Potencia:	18 V	Max. lumin. flux:	400 lm
Par max. blando:	34 Nm	Par max.:	400 Nm	Ø disco:	125 Nm	Energía max. impacto:	2.2 J	Duración máx. batería:	
Par max. duro:	34 Nm	Porta puntas Toma de herramienta 1/2" (12.7 mm)	Max. revoluciones vacío: 8.000 rpm	Nº max. golpes:	4.000 rpm	18 V / 2.0 Ah: 4.5 h		18 V / 4.0 Ah: 9.1 h	
Ø taladro acero:	13 mm			Ø perforación hormigón:	24 mm	Peso:	0,46 kg		
Ø taladro en madera:	38 mm			Mandril:	SDS-Plus				
Página:	192	Página:	193	Página:	193	Página:	194	Página:	195

Herramientas de uso general

Productos y precios



ROGRIP M

Descripción	No.	P.V.P. unitario €
ROGRIP M 7" 1K, Ø 43 mm (1.1/4")	1000002697	24,45
ROGRIP M 7" 2K, Ø 43 mm (1.1/4")	1000002698	25,45
ROGRIP M 10" 1K, Ø 60 mm (2")	1000002699	26,45
ROGRIP M 10" 2K, Ø 60 mm (2")	1000002700	27,45



ROGRIP F

Descripción	No.	P.V.P. unitario €
ROGRIP F 7" 1K, Ø 43 mm (1.1/4")	1000002701	32,45
ROGRIP F 7" 2K, Ø 43 mm (1.1/4")	1000002702	34,45
ROGRIP F 10" 1K, Ø 60 mm (2")	1000002704	34,95
ROGRIP F 10" 2K, Ø 60 mm (2")	1000002705	36,95



ROGRIP XL

Descripción	No.	P.V.P. unitario €
ROGRIP XL, Ø 102 mm (3.1/2")	1000000328	87,45

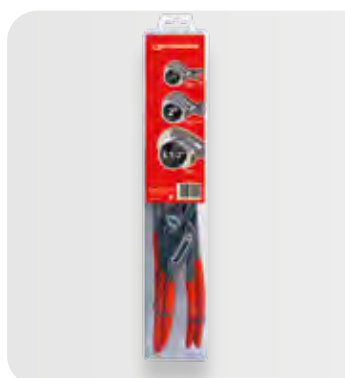

Sets de tenazas ROGRIP

Set (No. 1000001068) incluye: ROGRIP M 7" 1K (No. 1000002697), ROGRIP M 10" 1K (No. 1000002699) y ROGRIP XL 16" (No. 1000000328).

Descripción	No.	P.V.P. unitario €
Set ROGRIP M 7" 1K + ROGRIP M 10" 1K + ROGRIP XL	1000001068	132,45



Tenazas de canal SP

Descripción	No.	P.V.P. unitario €
Tenaza de canal SP, 7", Ø 34 mm (1")	70527	18,95
Tenaza de canal SP, 10", Ø 43 mm (1.1/4")	70528	20,95
Tenaza de canal SP, 12", Ø 48 mm (1.1/2")	70529	25,45



Tenazas de canal SPK

Descripción	No.	P.V.P. unitario €
Tenaza de canal SPK, 7", Ø 34 mm (1")	70521	19,95
Tenaza de canal SPK, 10", Ø 43 mm (1.1/4")	70522	24,45
Tenaza de canal SPK, 12", Ø 48 mm (1.1/2")	70523	26,95
Expositor 12 x tenaza de canal SPK, 10".	070522D	254,45



Tenazas de cremallera CL

Descripción	No.	P.V.P. unitario €
Tenaza de cremallera CL, 9.1/2", Ø 48 mm (1.1/2")	70591	27,45
Tenaza de cremallera CL, 12", Ø 60 mm (2")	70592	32,45
Tenaza de cremallera CL, 16", Ø 114 mm (4")	70593*	66,95



Llaves suecas 45°, "SUPER S"

Descripción	No.	P.V.P. unitario €
Llave sueca, 45°, "SUPER S", Ø 22 mm (1/2")	070121X	43,95
Llave sueca, 45°, "SUPER S", Ø 34 mm (1")	070122X	51,95
Llave sueca, 45°, "SUPER S", Ø 48 mm (1.1/2")	070123X	71,95
Llave sueca, 45°, "SUPER S", Ø 60 mm (2")	070124X	110,45
Llave sueca, 45°, "SUPER S", Ø 89 mm (3")	70125	203,95



Llave sueca 45°

Descripción	No.	P.V.P. unitario €
Llave sueca, 45°, Ø 22 mm (1/2")	070131X	44,45
Llave sueca, 45°, Ø 34 mm (1")	070132X	52,95
Llave sueca, 45°, Ø 48 mm (1.1/2")	070133X*	74,45
Llave sueca, 45°, Ø 60 mm (2")	070134X	110,45



Llave sueca 90°

Descripción	No.	P.V.P. unitario €
Llave sueca, 90°, Ø 34 mm (1")	070110X	55,95
Llave sueca, 90°, Ø 48 mm (1.1/2")	070111X	75,45
Llave sueca, 90°, Ø 60 mm (2")	070112X	110,95
Llave sueca, 90°, Ø 89 mm (3")	70113	209,95
Llave sueca, 90°, Ø 114 mm (4")	70114	222,95

Herramientas de uso general

Productos y precios



set de llaves

Set (No. 070130X) incluye: Llaves suecas 1" (No. 070122X), 1.1/2" (No. 070123X), 2" (No. 070124X)
Set (No. 070135X) incluye: Llaves suecas 1" (No. 070122X), 1.1/2" (No. 070123X), tenaza canal SP 10" (No. 70528), cortatubos Cortatubos TUBE CUTTER TC 35 (No. 70027)
Set (No. 070140X) incluye: Llave sueca 1" (No. 070122X), 1.1/2" (No. 070123X), tenaza canal SP 10" (No. 70528)

Descripción	No.	P.V.P. unitario €
Set: Llaves suecas 1" + 1.1/2" + 2"	070130X	215,45
Set: Llaves suecas + tenaza y cortatubos TC 35	070135X	166,45
Set: Llaves suecas, tenaza	070137X	307,45
Set: Llave sueca 1" + 1.1/2" + tenaza	070140X	140,95

Llave de gran resistencia HEAVY DUTY

Set (No. 1000002194) incluye: llave de gran resistencia HEAVY DUTY 6" (No. 70148), ROBOX B2350 (No. 1500002641)

Descripción	No.	P.V.P. unitario €
Llave de gran resistencia HEAVY DUTY 6", ROBOX	1000002194	26,45
Llave de gran resistencia HEAVY DUTY 6", Ø 26 mm (3/4")	70148	22,95
Llave de gran resistencia HEAVY DUTY 8", Ø 32 mm (1")	70150	36,95
Llave de gran resistencia HEAVY DUTY 10", Ø 48 mm (1.1/2")	70151	49,45
Llave de gran resistencia HEAVY DUTY 12", Ø 60 mm (2")	70152	54,95
Llave de gran resistencia HEAVY DUTY 14", Ø 60 mm (2")	70153	65,95
Llave de gran resistencia HEAVY DUTY 18", Ø 73 mm (2.1/2")	70154	88,45
Llave de gran resistencia HEAVY DUTY 24", Ø 89 mm (3")	70155	139,45
Llave de gran resistencia HEAVY DUTY 36", Ø 141 mm (5")	70156	305,45
Llave de gran resistencia HEAVY DUTY 48", Ø 168 mm (6")	70157	522,95
Llave de gran resistencia HEAVY DUTY 60", Ø 203 mm (8")	70158	682,45

Mordaza superior

Mordaza superior para HEAVY DUTY/ALUDUR, 6"	70199	11,45
Mordaza superior para HEAVY DUTY/ALUDUR, 8"	70200	12,45
Mordaza superior para HEAVY DUTY/ALUDUR, 10"	70201	13,95
Mordaza superior para HEAVY DUTY/ALUDUR, 12"	70202	16,95
Mordaza superior para HEAVY DUTY/ALUDUR, 14"	70203	19,45
Mordaza superior para HEAVY DUTY/ALUDUR, 18"	70204	40,95
Mordaza superior para HEAVY DUTY/ALUDUR, 24"	70205	84,95
Mordaza superior para HEAVY DUTY/ALUDUR, 36"	70206	99,45
Mordaza superior para HEAVY DUTY/ALUDUR, 48"	70207	152,45
Mordaza superior para HEAVY DUTY/ALUDUR, 60"	70208	216,45

Mordaza inferior

Modaza inferior para HEAVY DUTY/ALUDUR, 6"	70189	6,60
Modaza inferior para HEAVY DUTY/ALUDUR, 8"	70190	8,10
Modaza inferior para HEAVY DUTY/ALUDUR, 10"	70191	9,95
Modaza inferior para HEAVY DUTY/ALUDUR, 12"	70192	10,95
Modaza inferior para HEAVY DUTY/ALUDUR, 14"	70193	12,45
Modaza inferior para HEAVY DUTY/ALUDUR, 18"	70194	14,95
Modaza inferior para HEAVY DUTY/ALUDUR, 24"	70195	24,95
Modaza inferior para HEAVY DUTY/ALUDUR, 36"	70196	32,95
Modaza inferior para HEAVY DUTY/ALUDUR, 48"	70197	39,95
Modaza inferior para HEAVY DUTY/ALUDUR, 60"	70198	66,95



Llave de cadena 4" R/L

Descripción	No.	P.V.P. unitario €
Llave de cadena 4" R/L	70235	47,45





Llave de gran resistencia ALUDUR

Descripción	No.	P.V.P. unitario €
Llave de gran resistencia ALUDUR 10", Ø 48 mm (1.1/2")	70159	48,45
Llave de gran resistencia ALUDUR 14", Ø 60 mm (2")	70160	52,45
Llave de gran resistencia ALUDUR 18", Ø 73 mm (2.1/2")	70161	71,95
Llave de gran resistencia ALUDUR 24", Ø 89 mm (3")	70162	127,45
Llave de gran resistencia ALUDUR 36", Ø 141 mm (5")	70163	249,45
Llave de gran resistencia ALUDUR 48", Ø 168 mm (6")	70168	526,45
Llave de gran resistencia ALUDUR 60", Ø 203 mm (8")	70169	642,95



Llave de gran resistencia STILLSON

Descripción	No.	P.V.P. unitario €
Llave de gran resistencia stillson 8", Ø 26 mm (3/4")	70350	32,95
Llave de gran resistencia stillson 10", Ø 34 mm (1")	70351	42,45
Llave de gran resistencia stillson 12", Ø 43 mm (1.1/4")	70352	49,45
Llave de gran resistencia stillson 14", Ø 48 mm (1.1/2")	70353	51,95
Llave de gran resistencia stillson 18", Ø 60 mm (2")	70354	69,45
Llave de gran resistencia stillson 24", Ø 73 mm (2.1/2")	70355	121,45
Llave de gran resistencia stillson 36", Ø 102 mm (3.1/2")	70356	232,45
Mordaza		
Lengua + tuerca para stillson, 8"	70374	8,25
Lengua + tuerca para stillson, 10"	70375	9,90
Lengua + tuerca para stillson, 12"	70376	10,95
Lengua + tuerca para stillson, 14"	70377	14,45
Lengua + tuerca para stillson, 18"	70378	14,95
Lengua + tuerca para stillson, 24"	70379	22,95
Lengua + tuerca para stillson, 36"	70380	28,45



Llaves acodadas de gran resistencia heavy duty

Descripción	No.	P.V.P. unitario €
Llave acodada de gran resistencia heavy duty, 10" Ø 102 mm (3.1/2")	70166	62,45
Llave acodada de gran resistencia heavy duty, 14" Ø 102 mm (3.1/2")	70167	86,95



Llave de gran resistencia 90° "ALUDUR"

Descripción	No.	P.V.P. unitario €
Llave de gran resistencia 90°, 14", Ø 60 mm (2")	70115	96,95
Llave de gran resistencia 90°, 18", Ø 73 mm (2.1/2")	70116	139,95

Herramientas de uso general

Productos y precios



Llave de cadena de gran resistencia HEAVY DUTY

Descripción	No.	P.V.P. unitario €
Llave de cadena HEAVY DUTY, Ø 48 mm (1.1/2")	70242	132,45
Llave de cadena HEAVY DUTY, Ø 73 mm (2.1/2")	70243	220,45
Llave de cadena HEAVY DUTY, Ø 114 mm (4")	70244	302,45
Llave de cadena HEAVY DUTY, Ø 168 mm (6")	70245	472,95
Llave de cadena HEAVY DUTY, Ø 220 mm (8")	70246	678,45
Llave de cadena HEAVY DUTY, Ø 324 mm (12")	70247	1.103,95
Mordazas		
Par mordazas para llave de cadena HEAVY DUTY 1.1/2"	70571	62,45
Par mordazas para llave de cadena HEAVY DUTY 2.1/2"	70572	91,95
Par mordazas para llave de cadena HEAVY DUTY 4"	70573	118,95
Par mordazas para llave de cadena HEAVY DUTY 6"	70574	177,45
Par mordazas para llave de cadena HEAVY DUTY 8"	70575	233,45
Cadenas		
Cadena para llave de cadena HEAVY DUTY 2.1/2"	70263	54,95
Cadena para llave de cadena HEAVY DUTY 4"	70264	77,45
Cadena para llave de cadena HEAVY DUTY 6"	70265	165,95
Cadena para llave de cadena HEAVY DUTY 8"	70266	221,45
Cadena para llave de cadena HEAVY DUTY 12"	70267	398,95



Llave sueca 90° para accesorios

Descripción	No.	P.V.P. unitario €
Llave sueca 90° con mordazas de plástico, Ø 35 mm (1")	70545	61,95
Mordazas de plástico	70548	8,25



No. 350850

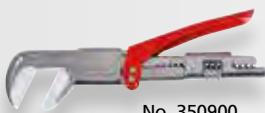

No. 350900

Tenazas para accesorios

Descripción	No.	P.V.P. unitario €
Ajuste rejilla, 260 mm	350850	72,95
Ajuste de rodillo, 275 mm	350900	72,95



ROFAST

Descripción	No.	P.V.P. unitario €
Tenaza ROFAST 10", 260 mm	1500003170	51,95



SANIGRIP / SANIGRIP PL

Descripción	No.	P.V.P. unitario €
SANIGRIP, Ø max. = 80 mm	70415	28,45
SANIGRIP, Ø max. = 62 mm, con mordazas de plástico	70416	28,95



Llave de correa Easygrip

Descripción	No.	P.V.P. unitario €
Llave de correa EASYGRIP	55075	125,45
Correa para EASYGRIP	55076	32,95



Llave de correa

Descripción	No.	P.V.P. unitario €
Llave de correa 3"	70240	38,95
Llave de correa 8"	70241	44,45
Correa de repuesto 3"	70268	16,95
Correa de repuesto 8"	70269	30,95



Llave de radiadores

Descripción	No.	P.V.P. unitario €
Llave + cuadradillo 3/8 - 3/4"	73284	54,95
Cuadradillo 3/8 - 1/2 - 3/4"	R7328500	28,95
Llave escalonada y llave de carraca, 3/8-1"	73297	50,95
Llave escalonada UNI 3/8", 1/2", 3/4", 1"	73298	25,95
Llave escalonada Gas	73280	25,95
Llave escalonada Gas y llave de carraca	73281	66,95
Llave de carraca, 1/2", R/L	27180	28,95

Herramientas de uso general

Productos y precios

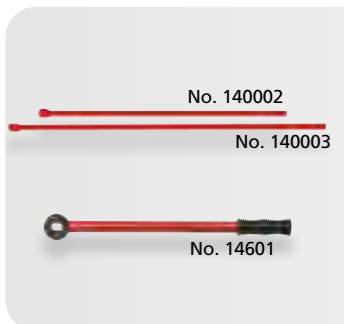

Llave de empalmar elementos de radiadores

Descripción	No.	P.V.P. unitario €
Pala 1" x 750 mm	140002	34,95
Pala 1" x 1.000 mm	140003	41,95
Llave fija	140601	20,95



Llave de 4 vías

Descripción	No.	P.V.P. unitario €
Llave de 4 vías, 3/8"-1/2"-3/4"-1", 3 roscas internas M8, M10, M12	351043	55,95



Llave de 4 vías

Descripción	No.	P.V.P. unitario €
Llave de 4 vías, 3/8"-1/2"-3/4"-1", 3 roscas internas M8, M10, M16	351044	40,45



Llave de válvula RO-QUICK

Descripción	No.	P.V.P. unitario €
RO-QUICK set, llave + adaptador	70439	91,95
RO-QUICK llave 32 mm	70414	80,95
Adaptador RO-QUICK (No. 70414)	70413	40,95



Conjunto de llaves dinamométricas

7 piezas set (No. 175001) incluye: 6 cabezas tamaños: 17, 22, 24, 26, 27, 29 mm, llave dinamométrica, en estuche de tela.

Descripción	No.	P.V.P. unitario €
Llave dinamométrica set, 17-29 mm	175001	109,95

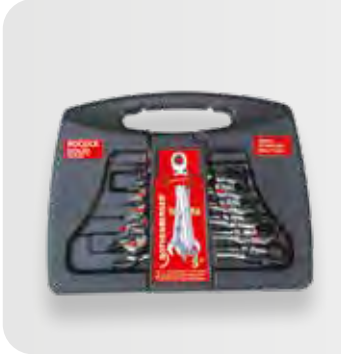

ROCLICK llave fija / carraca articulada

Set (No. 70490) incluye: ROCLICK llaves combinadas 8-10-11-13-14-17-19 mm, en estuche de plástico

Descripción	No.	P.V.P. unitario €
Set ROCLICK de 7 pcs	70490	154,45



Llaves ROCLICK

Descripción	No.	P.V.P. unitario €
Llave ROCLICK, 10 mm	70420	47,45
Llave ROCLICK, 11 mm	70419	47,45
Llave ROCLICK, 12 mm	70421	47,45
Llave ROCLICK, 13 mm	70422	47,45
Llave ROCLICK, 14 mm	70423	47,45
Llave ROCLICK, 16 mm	70424	57,45
Llave ROCLICK, 17 mm	70425	57,45
Llave ROCLICK, 19 mm	70426	61,45
Llave ROCLICK, 21 mm	70427	69,45
Llave ROCLICK, 24 mm	70418	76,95



Llaves ajustables

Descripción	No.	P.V.P. unitario €
Llave ajustable 6", tamaño hasta 20 mm	70441	17,45
Llave ajustable 12", tamaño hasta 34 mm	70444	25,45
Llave ajustable 15", tamaño hasta 44 mm	70445	41,95



Llaves ajustables de gran apertura

Descripción	No.	P.V.P. unitario €
Llave ajustables de gran apertura 6", máx. Ø 34 mm	1500001509	30,45
Llave ajustables de gran apertura 8", máx. Ø 39 mm	1500001510	34,95
Expositor 5 x llave 6" + 5 x llaves 8"	1500001736	320,95

Herramientas de uso general

Productos y precios



Destornilladores EUROLINE

Descripción	No.	P.V.P. unitario €
Destornilladores EUROLINE, 2 x PH, 4 x punta plana	73570	22,95
Destornilladores EUROLINE, 2 x PZ, 4 x punta plana	73571	39,95



Destornillador de impacto EUROLINE IMPAKT

Descripción	No.	P.V.P. unitario €
Set EUROLINE IMPAKT, 2 x PH, 3 x punta plana	73575	73,95



Destornilladores de electricista

Set VDE incluye:
punta plana 2,5 x 75; 4,0 x 100; 5,5 x 125; 6,5 x 150 PH 1x 80; PH 2x 100 y tester

Descripción	No.	P.V.P. unitario €
Set destornilladores de electricista, VDE.	323126	36,95



Nivel para válvulas ROCHECK

Set (No. 70667) incluye: nivel para válvulas en ángulo 200 mm (No. 70661), nivel para distancias estándares 300 mm (No. 70665), regla flexible 2 m (No. 252100), en maleta de metal (No. 24022)

Descripción	No.	P.V.P. unitario €
ROCHECK set	70667	152,45
ROCHECK, nivel para válvulas en ángulo, 200 mm	70661	50,95
ROCHECK, nivel para distancias estándares, 300 mm	70665	61,95



Conjunto de extracción de cartuchos

Set (No. 854390) incluye: mango en T (No. 854380), tornillo 12 x 92 (No. 854381), mango giratorio (No. 854382), varilla roscada M10 x 130 (No. 854383), cuerpo de cartucho 32 x 131 (No. 854384), extractor de cartuchos con rosca (No. 854385), extractor de cartuchos con gancho (No. 854386), extractor de cartuchos 20 x 45 (No. 854387), pieza de fijación (No. 854388), en maleta de metal.

Descripción	No.	P.V.P. unitario €
Conjunto de extracción de cartuchos	854390	110,95

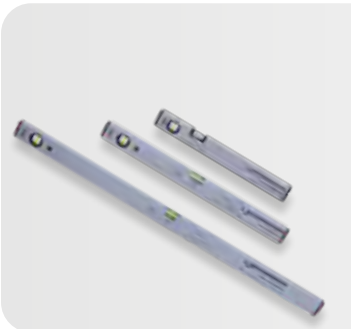

Nivel estándar magnético

Descripción	No.	P.V.P. unitario €
Nivel estándar magnético, 430 mm	1500001583	22,95
Nivel estándar magnético, 600 mm	1500001547	80,95
Nivel estándar magnético, 1000 mm	1500001548	94,95



Cintas métricas ROMATIC

Descripción	No.	P.V.P. unitario €
Flexómetro ROMATIC, 5 m	77397	16,95
Regla flexible de madera, 2 m	252100	6,05



Llave de lavabo

Descripción	No.	P.V.P. unitario €
Llave de lavabo, 10-32 mm	70228	48,95



Llave de lavabo telescópica

Descripción	No.	P.V.P. unitario €
Llave de lavabo telescópica, 10-32 mm	70225	23,95
Llave de lavabo telescópica, 20-48 mm	70226	27,95
Llave de lavabo telescópica, 32-63 mm	70227	71,95

Herramientas de uso general

Productos y precios



Llave de tuercas para lavabo

Descripción	No.	P.V.P. unitario €
Llave de tuercas para lavabo, 270 mm	351050	84,45



Alicate para crimpar chapa

Descripción	No.	P.V.P. unitario €
Alicate para crimpar chapa, 250 mm	71095	55,95



Tenazas rusas con mangos de plástico

Descripción	No.	P.V.P. unitario €
Tenazas rusas, 9" / 220 mm	70118*	19,45
Tenazas rusas, 10" / 250 mm	70119*	21,95



Alicate de electricista universal, multifunción

1000 V
IEC 60900

Descripción	No.	P.V.P. unitario €
Alicate de electricista universal, multifunción 180 mm - 7"	1500003163	27,45



Alicate de electricista corte lateral

1000 V
IEC 60900

Descripción	No.	P.V.P. unitario €
Alicate de electricista corte lateral 160 mm - 6.1/4"	1500003164	29,45



Alicate pelacables, multifunción

1000 V
IEC 60900

Descripción	No.	P.V.P. unitario €
Alicate pelacables, multifunción 180 mm - 7"	1500003167	32,95



Alicate de electricista corte lateral, multifunción

1000 V
IEC 60900

Descripción	No.	P.V.P. unitario €
Alicate de electricista corte lateral, multifunción 220 mm - 8"	1500003166	38,95



Alicate de electricista para teléfonos, multifunción

1000 V
IEC 60900

Descripción	No.	P.V.P. unitario €
Alicate de electricista para teléfonos, multifunción, 205 mm	1500003168	30,95



Alicate de electricista para teléfonos, ergonómico

1000 V
IEC 60900

Descripción	No.	P.V.P. unitario €
Alicate de electricista para teléfonos, ergonómico, 200 mm	1500003169	40,95



Accesorio tester de voltaje

1000 V
IEC 60900

Descripción	No.	P.V.P. unitario €
Tester de voltaje	1500003374	17,95

Herramientas de uso general

Productos y precios



RO DD60 taladro a batería



Set (No. 1000001647) incluye: RO DD60 taladro, batería RO BP18/2 2.0 Ah (No. 1000001652), cargador RO BC14/36 EU (No. 1000001654), mandril de cambio rápido, portabrocas cambio rápido, gancho de cinturón y caja de puntas, maleta ROCASE 4414 antracita (No. 1000001949)

Descripción	No.	P.V.P. unitario €
RO DD60 taladro sin batería ni cargador	1000002035	287,95
RO DD60 set	1000001647	403,45



Fig. similar



Fig. similar

Sierra perforadora HM, UNICUT

Descripción	No.	P.V.P. unitario €
Set sierras perforadoras HM UNICUT, 22-25-28-32-35 mm	21300	345,45
HSS center drill, 8 mm, 60 mm long	21395	10,45
Sierra perforadoras		
Sierra perforadora HM, UNICUT, 16 mm / 5/8"	21316	74,95
Sierra perforadora HM, UNICUT, 29 mm	21329	75,95
Sierra perforadora HM, UNICUT, 34 mm	21334	123,95
Sierra perforadora HM, UNICUT, 35 mm	21335	154,45

¹⁾ Más información en: www.cordless-alliance-system.com



Atornillador de impacto RO ID400



Set (No.1000001648) incluye: atornillador de impacto RO ID400, batería RO BP18/2 2.0 Ah (No. 1000001652), cargador RO BC14/36, EU (No. 1000001654), portabrocas, gancho para cinturón, maleta ROCASE 4414 antracita (No. 1000001949)

Descripción	No.	P.V.P. unitario €
RO ID400 atornillador de impacto (sin batería ni cargador)	1000002036	395,95
RO ID400 set	1000001648	518,45



Amoladora RO AG8000



Set (No.1000001649) incluye: amoladora RO AG8000, batería RO BP18/4 4.0 Ah (No. 1000001653), cargador RO BC14/36 EU (No. 1000001654), protector, tuerca de acción rápida, mango lateral, filtro de polvo, maleta ROCASE 4414 antracita (No. 1000001947)

Descripción	No.	P.V.P. unitario €
RO AG8000 amoladora, sin batería ni cargador	1000002037	376,95
RO AG8000 set	1000001649	518,45



Discos de corte/abrasivos INOX PROFI Plus

Descripción	No.	P.V.P. unitario €
10 discos INOX PROFI Plus, 115 x 1 x 22 mm	071533D	18,45
10 discos INOX PROFI Plus, 125 x 1 x 22 mm	071534D	19,45



Discos de corte INOX FINE CUT

Descripción	No.	P.V.P. unitario €
10 discos INOX FINE CUT, 115 x 0,8 x 22 mm	1500003464	19,45
10 discos INOX FINE CUT, 125 x 0,8 x 22 mm	1500003465	20,95

Herramientas de uso general

Productos y precios



Martillo a batería RO RH400



Set (No. 1000001649) incluye: RO RH4000 martillo a batería (No. 1000002038), batería RO BP18/4 4.0 Ah (No. 1000001653), cargador RO BC14/36, EU (No. 1000001654), mandril percutor para herramientas con espiga SDS-plus, empuñadura lateral recubierto de caucho. Guía tope de profundidad, ROCASE 4414 antracita (No. 1000001948)

Descripción	No.	P.V.P. unitario €
RO RH4000 martillo a batería, sin batería ni cargador	1000002038	426,45
RO RH4000 set	1000001650	541,95



Brocas SDS-plus hammer

Descripción	No.	P.V.P. unitario €
Broca SDS-plus, 6 x 110 mm	111405	6,05
Broca SDS-plus, 8 x 110 mm	111411	7,15
Broca SDS-plus, 10 x 160 mm	111419	7,15
Broca SDS-plus, 12 x 160 mm	111424	11,95
Broca SDS-plus, 16 x 210 mm	111429	20,95
Broca SDS-plus, 16 x 210 mm	111439	24,95
Broca SDS-plus, 18 x 450 / 410 mm	111447	49,95
Broca SDS-plus, 22 x 450 mm	111452	88,95
Broca SDS-plus, 25 x 450 mm	111455	94,45



Cinceles percutores

Set (No. 1500002829) incluye: cincel plano, SDS-plus (No. 1500002825), cincel en punta, SDS-plus (No. 1500002826), cincel hueco, SDS-plus 40 mm (No. 1500002828), en maleta ROBOX B2650 (No. 1000002763)

Descripción	No.	P.V.P. unitario €
5. Cincel de azulejo 40 mm, SDS-plus 250 mm	1500002828	50,95
1. Cincel de azulejo 80 mm, SDS-plus 170 mm	1500002824	77,95
2. Cincel plano, SDS-plus 250 mm	1500002825	27,95
3. Cincel en punta, SDS-plus 250 mm	1500002826	27,95
4. Cincel hueco 22 mm, SDS-plus 250 mm	1500002827	50,95
Set de cinceles: plano, en punta y azulejo 40 mm.	1500002829	94,45



Lámpara LED a batería RO FL180



Set (No.1000001651) incluye: lámpara RO FL180 LED, batería RO BP18/2 2.0 Ah. (No. 1000001652), cargador RO BC14/36, EU (No. 1000001654), en maleta RO CASE 4212 antracita

Descripción	No.	P.V.P. unitario €
RO FL180 LED lámpara, sin batería ni cargador	1000001734	133,45
RO FL180 LED lamp set	1000001651	241,95



Baterías y cargador sistema CAS



Descripción	No.	P.V.P. unitario €
RO BP18/2, 2.0 Ah 18 V Li-Power batería	1000001652	91,95
RO BP18/4, 4.0 Ah 18 V Li-Power batería	1000001653	138,45
RO BP18/4, 4.0 Ah 18 V Li-HD batería	1000002548	160,95
RO BP18/8, 8.0 Ah 18 V Li-HD batería	1000002549	238,45
RO BC 14/36 cargador de batería, 230 V, EU	1000001654	109,95
Accesorio multifunción: cargador, fuente de alimentación y lámpara	1500003495	110,95



Set de llaves de vaso y carraca 1/4", 17 pcs.

Set (No. 1000002180) incluye: llave de carraca reversible de 72 dientes, 2 alargadores 50 mm y 100 mm, junta universal, junta universal 3/8" x 1/4", 12 llaves de vaso: 4-5-5.5-6-7-8-9-10-11-12-13-14 mm, en ROBOX B2350 (No. 1500002641)

Descripción	No.	P.V.P. unitario €
Set de llaves de vaso y carraca 1/4", 17 pcs.	1000002180	45,95



Set de puntas con mango 1/4", 53 pcs.

Set (No. 1000002181) incluye: mango 1-1/4", 52 puntas 1/4" x 25 mm: 13 puntas Torx 5-6-7-8-9-10-15-20-25-27-30-35-40, 6 puntas hexagonales (H) 2-2.5-3-4-5-6, 3 puntas Tri-wing 1-2-3, 5 puntas Ribe (RM) 5-6-7-8-9, 9 puntas inviolables 7-10-15-20-25-27-30-40-45, 3 puntas spline (M) 5-6-8, 6 puntas hexagonales SAE (H) 5/64", 3/32", 7/64", 1/8", 9/64", 5/32", 4 puntas Torq 4-6-8-10, 4 puntas Spanner 4-6-8-10, en ROBOX B2350 (No. 1000002641)

Descripción	No.	P.V.P. unitario €
Set de puntas con mango 1/4", 53 pcs.	1000002181	34,45



Set de 10 puntas 1/4", 10 pcs.

Set (No. 1000002182) incluye: 10 puntas 90 mm: 2 PH: 1-2, 2 PZ: 1-2, 6 Torx: 10-15-20-25-30-40 con código de color en ROBOX B2350 (No. 1500002641)

Descripción	No.	P.V.P. unitario €
Set de 10 puntas 1/4", 10 pcs., ROBOX	1000002182	34,45

¹⁾ Más información en: www.cordless-alliance-system.com

Herramientas de uso general

Productos y precios



Martillos y macetas

Descripción	No.	P.V.P. unitario €
Martillo con mango de madera nogal, 300 g	322823	13,45
Maceta con mango de madera nogal, 1250 g	322922	21,95



Cinceles

Descripción	No.	P.V.P. unitario €
Cinzel de albañil plano, 300x16 mm	77050	27,45

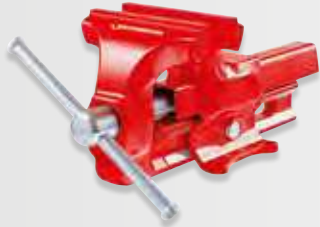

Tornillo de banco con mordaza para tubo

Descripción	No.	P.V.P. unitario €
Tornillo de banco con mordaza 120 mm	070705X	240,95
Tornillo de banco con mordaza 140 mm	070735X	323,45



Tornillo de banco

Descripción	No.	P.V.P. unitario €
Tornillo de banco 1/8-2"	70710	163,95
Repuesto de mordazas 2" (3 piezas)	70670	44,45
Tornillo de banco 1/8-3"	70712	234,95
Repuesto de mordazas 3" (3 piezas)	70672	55,45
Tornillo de banco 1/8-4"	70711	329,45
Repuesto de mordazas 4" (3 piezas)	70671	66,95



Mordaza de cadena

Descripción	No.	P.V.P. unitario €
Mordaza de cadena 2.1/2"	400010000*	125,45
Mordaza de cadena 4"	400020000*	181,45
Mordaza de cadena 6"	400030000*	284,95



Mordaza de cadena

Descripción	No.	P.V.P. unitario €
Mordaza de cadena, 2.1/2"	70713	163,95
Repuesto de mordaza, 2.1/2"	70734	62,45
Repuesto de cadena, 2.1/2"	70731	65,95
Mordaza de cadena, 4"	70714	246,45
Repuesto de mordaza, 4"	70721	84,95
Repuesto de cadena, 4"	70732	105,45
Mordaza de cadena, 6"	70715	329,45
Repuesto de mordaza, 6"	70722	141,45
Repuesto de cadena, 6"	70733	141,45



Banco de trabajo portátil ROBOY

Descripción	No.	P.V.P. unitario €
Banco de trabajo portátil ROBOY, 650x400 mm	70700	226,95



Bancos de trabajo / Trípode

Descripción	No.	P.V.P. unitario €
Banco de trabajo con mordaza	70752	659,95
Banco de trabajo sin mordaza de cadena	70751	491,95
Banco Tristand con mordaza y placa para tubos 1/8-2"	70740	770,95
Banco Tristand	462000000*	187,95
Banco Tristand con placa para tubos	463000000*	207,45



Banco de trabajo telescópico

Descripción	No.	P.V.P. unitario €
Banco de trabajo 700x450x30 mm	070699X	236,45



Banco de trabajo universal

Descripción	No.	P.V.P. unitario €
Banco de trabajo 1.200 x 550 x 835 mm	070690X	280,45
Banco de trabajo 1.000 x 700 x 835 mm	70696	311,95
Banco de trabajo 1.200 x 750 x 835 mm	70698	373,45

Herramientas de uso general

Productos y precios



Hilo de cáñamo en rollo

Descripción	No.	P.V.P. unitario €
Rollo 40 g, 40 m	70623	7,75



No. 856911



No. 856907

Marcador / lápiz de carpintero

Descripción	No.	P.V.P. unitario €
Marcador, grafito, 240 mm	856911	4,90
Lápiz de carpintero, 240 mm	856907	2,70



Cutter

Descripción	No.	P.V.P. unitario €
Cutter con 4 hojas, 18 mm	1500000087	13,45
Hojas de repuesto 10 pcs.	1500001299	5,20



Bolsa portaherramientas Trendy

Descripción	No.	P.V.P. unitario €
Bolsa TRENDY, 370x300x395 mm	402311	63,45



Bolsa portaherramientas universal

Descripción	No.	P.V.P. unitario €
Bolsa Universal, 220x440x230 mm	1500002230	32,45



Bolsa portaherramientas

Descripción	No.	P.V.P. unitario €
Bolsa Grande, 450x285x335 mm	1500001320	63,45
Bolsa Pequeña, 280x360x230 mm	1500002182	54,95



Caja metálica de instalador

Descripción	No.	P.V.P. unitario €
Caja metálica roja, 530 x 200 x 200	402312	54,95



Bolsa bandolera TRENDY

Descripción	No.	P.V.P. unitario €
Bolsa bandolera TRENDY, 250x220x140 mm	402308	24,45



ROCASE 4212

Descripción	No.	P.V.P. unitario €
ROCASE 4212 roja, 39 x 19 x 12 cm, sin acondicionador	1300003334	22,95



ROCASE 4407 con ROBOX

No. 100002625 incluye: 6 x ROBOX B2350 (No. 1500002641)

Descripción	No.	P.V.P. unitario €
ROCASE 4407 sin ROBOX, 39 x39 x 7 cm	1000005506	43,45
ROCASE 4407 con ROBOX, 39 x39 x 7 cm	1000002625	57,95



ROCASE 4414

Descripción	No.	P.V.P. unitario €
ROCASE 4414 roja, 39 x 39 x 14 cm, sin acondicionador	1300003541	40,45



ROCASE 6414

Descripción	No.	P.V.P. unitario €
ROCASE 6414 roja, 59 x 39 x 14 cm, sin acondicionador	1300003336	45,95



ROCASE 6427

Descripción	No.	P.V.P. unitario €
ROCASE 6427 roja, 59 x 39 x 27 cm, sin acondicionador	1300003337	64,45

Herramientas de uso general

Productos y precios



ROBOX

Descripción	No.	P.V.P. unitario €
ROBOX B2350, 171x114x50 mm	1500002641	5,75
ROBOX B2650, 340x114x50 mm	1500002763	8,05



ROBOX set para ROCASE 4414

Set incluye: 1x Bandeja ROBOX, 6x ROBOX B2350 (No. 1500002641)

Descripción	No.	P.V.P. unitario €
ROBOX set para ROCASE 4414	1000002109	30,95



ROCASE 4414 con bandejas y ROBOX

Set incluye: ROCASE 4414, 2 bandejas ROBOX, 12 x ROBOX B2350 (No. 1500002641)

Descripción	No.	P.V.P. unitario €
ROCASE 4414 roja con bandejas y ROBOX	1000002108	80,95



ROCASE 4212/4414 plancha de foam

Descripción	No.	P.V.P. unitario €
ROCASE 4212 plancha de foam	1500002449	15,45
ROCASE 4414 plancha de foam	1500002450	54,95



Correa para hombro ROCASE

Descripción	No.	P.V.P. unitario €
Correa para hombro ROCASE	1500002239	21,95



Depósito ROBUCKET

Incluye: una ROBOX B2650 - 364 x 114 x 50 mm (No. 1500002763)

Descripción	No.	P.V.P. unitario €
ROBUCKET (395 X 312 X 321 mm)	1000002627	39,95



Imagen orientativa

ROCASE trolley

NO incluye maleta u otros accesorios.

Descripción	No.	P.V.P. unitario €
ROCASE TROLLEY (780 X 485 X 60 mm)	1000002628	110,95



Conjunto de instalador, 50 pcs.

Set (No. 19166) incluye: tenaza de canal "SP" 10", llave sueca "S" (1"), nivel aluminio. (500 mm), sierra de arco (300 mm), 10 x hojas de sierra HSSE 4 PLUS, martillo de ajustador (300 g), martillo (1,250 g), sierra mini arco (290 mm) + 12 hojas de sierra, llave de lavabo, cincel plano (300 x 16 mm), llave combinada, llave escalonada + carraca, conjunto destornilladores EUROLINE - PH, punzonadora (Ø 32 mm), Llave Alle 7-pcs., regla flexible madera (2 m), lápiz de carpintero, cortatubos TUBE CUTTER TC 35 (6-35 mm), cortatubos MINICUT I PRO (3-16 mm), llave de extensión, llave sueca "S" (1.1/2"), cutter, tenaza ROGRIP F 10" 1K, caja metálica , dimensiones: 530 x 200 x 200 mm

Descripción	No.	P.V.P. unitario €
Conjunto 50 piezas	19166	477,45



Conjunto herramienta uso general, ROCASE, 18 pcs.



Set (No. 1000001955) incluye: cortatubos TUBE CUTTER TC 35 DURAMAG, tijera para corte tubos plástico ROCUT TC 42, tenaza ROGRIP M 7" 1K y ROGRIP M 10" 1K, tenaza ROGRIP XL, llave sueca 1", llave escalonada + carraca, llave ajustable, conjunto destornilladores EUROLINE, nivel 430mm, flexómetro, correa para hombro, en maleta ROCASE 4414

Descripción	No.	P.V.P. unitario €
Conjunto herramientas en ROCASE 4414, 18 pcs.	1000001955	459,95



Conjunto herramienta uso general, 17 pcs.

Set (No. 1000001745) incluye: conjunto destornilladores EUROLINE, tenaza SP 10", tenaza SP 7", cutter , cortatubos MINI MAX Tube (3-28 mm), escariador GRATIFIX HSS con cuchilla, llave combinada fija/carraca, M10 17x19, llave de 4 vías multifuncional 3/8-1", metro flexible madera (2 m), nivel de aluminio, lápiz de carpintero, gafas de seguridad, -bolsa portaherramientas (280 x 360 x 230 mm)

Descripción	No.	P.V.P. unitario €
Conjunto herramientas en bolsa, 18 pcs.	1000001745	354,95



Conjunto herramienta uso general, 57 pcs.

Set (No. 1000001425) incluye: cortatubos TUBE CUTTER TC 35 DURAMAG (6-35 mm), Llave escalonada + carraca, Sierra mini arco, 10 x hojas de sierra de metal , arco de sierra ROBO Super, 10 x hojas de sierra BI-METALL HSSE 4 Plus, llave combinada (M10, SW 17 x 19), conjunto destornilladores EUROLINE (2x PH, 4x slot), nivel, lápiz de carpintero, metro flexible madera, cortatubos MINICUT I PRO (3-16 mm), navaja, martillo, cincel del electricista plano, llave de 4 vías, tenazaROGRIP XL (3.1/2"),tenaza ROGRIP M 7" 1K, tenaza ROGRIP M 10" 1K, tijera para corte tubos plástico ROCUT TC 42 (0-42mm), juego llaves fijas dobles (10 pcs., 6-32 mm),bolsa portaherramientas (450 x 285 x 335 mm)

Descripción	No.	P.V.P. unitario €
Conjunto herramientas en bolsa, 57 pcs.	1000001425	692,95

Herramientas de uso general

Productos y precios



Radio AM/FM de obra a batería con Bluetooth

Descripción	No.	P.V.P. unitario €
Radio, 18,5 x 17 x 23 cm, sin batería ni cargador	1500003494	165,95



Ventilador industrial a batería

Descripción	No.	P.V.P. unitario €
Ventilador, 3 velocidades, 46 x 27 x 46 cm, sin batería ni cargador	1500003496	165,95

Baterías y cargadores CAS

100% compatibilidad: se pueden combinar máquinas, baterías y cargadores de diferentes fabricantes sin ningún problema.

CAS emplea el sistema de baterías más poderoso del mundo; por Metabo que con más de 20 años de experiencia, es pionero en la tecnología a batería

La batería Li-HD 4.0 Ah, en comparación a la Li-Ion 4.0 Ah, es más ligera y fina pero con la misma capacidad.

Gestión de carga inteligente

Carga más segura para una mayor durabilidad de la batería.



No. 1000001652



No. 1000001653



No. 1000002549

Revestimiento exterior de goma: mayor estabilidad, antideslizante y protección contra golpes



No. 1000002548

Control del nivel de carga en todo momento

Un 66% más rápido

que el cargador de la ROMAX 3000



100% compatibilidad: válida para más 140 máquinas diferentes a 18V



¹⁾ Más información en: www.cordless-alliance-system.com

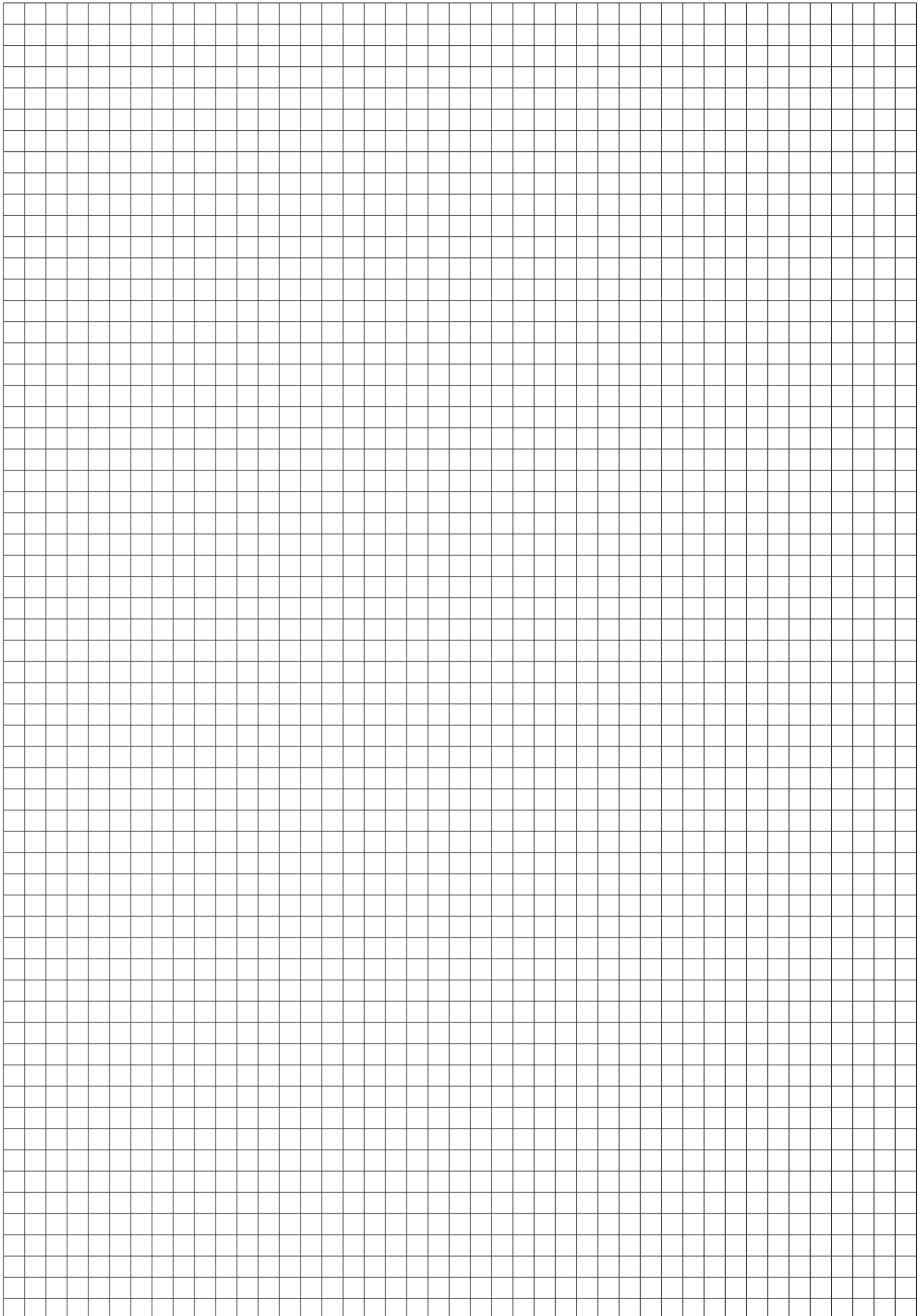

Descripción	Página	Descripción	Página
A			
Abocinadores			
Excéntrico	172		
Universal	172		
Accesorios para desatascadores espirales	141-148		
Accesorios para ranurar			
ROGROOVER 1-6"	87		
ROLL GROOVER 1-12"	87		
Accesorios para soldadura	108-109		
Aceite de roscado	81		
Alicates	190-191		
Amoladora a batería CAS RO AG8000	193		
Analizador de combustión	119		
Arco de sierra	20		
Atornillador de impacto a batería CAS RO ID400	193		
B			
Bolsas portaherramientas	198-199		
Bancos de trabajo	197		
Báscula ROSCALE 120	170		
Baterías y cargador sistema CAS	195		
Bombas de comprobación			
Bombas de comprobación eléctricas	117		
Bombas de comprobación manuales	117		
Bombas de llenado instalaciones solares			
ROSOLAR PUMP	137		
ROSOLAR PUMP Plus	137		
Bombas de vacío			
Bombas de vacío	169		
Bombas de vacío a batería CAS	169		
Bombas desincrustantes			
ROCAL 20	136		
ROMATIC 20	136		
Brocas			
DX-High Speed Plus Universal	31		
High Speed Plus Natural Stone	30		
SDS-plus	194		
Speed Star DX	31		
C			
Cabezas de terraja	80		
Cartuchos de gas desechables	97		
		Congeladores de tuberías	124
		Cizalla ROCUT XL	159
		Cintas métricas	189
		Cinceles percutores	194
		Cargador y baterías sistema CAS	195
		Caja metálica	198
		Conjuntos de herramientas para instalador	201
		Cabezas de peines	82 y 84
		Cámaras de inspección	
		ROSCOPE MINI	130
		ROCAM 4 Plus	131
		ROSCOPE i2000	130
		Compresores de limpieza	
		ROPULS	136
		ROPULS eDM	136
		Cortatubos	
		Cortador de tubería de protección	20
		Cortatubos Cu-Al	14-16
		Cortatubos de cadena	20
		Cortatubos de tubo corrugados	15
		Cortatubos Inox	15-16
		Cortatubos de plástico	17 y 19
		Curvadoras	
		Curvadoras manuales	40-43
		Curvadoras eléctricas hidráulicas	44
		Curvadoras electroportátiles	45
		Curvadoras electroportátiles a batería C	46
		Curvadoras manuales hidráulicas	44
		D	
		Destornilladores	188
		Discos de corte/abrasivos	193
		Detectores de fugas	
		ROLEAK Aqua 3 Plus	119
		ROLEAK Pro	168
		ROTEST electronic 4	119
		Desatascadoras por aire	
		ECO-PUMP	138
		ROPUMP	137
		ROPUMP SUPER PLUS	137
		Desatascadoras espirales manuales	
		Muelles	138
		ROPOWER Handy	138
		ROSPI H+E Plus	138

Descripción	Página	Descripción	Página
ROSPIMATIC CL	138	Radiadores	185-186
Tipo 3 S	139	Suecas	181
WC-BLITZ RO-3	138	Suecas 90°	184
Desatascadoras espirales eléctricos		Vaso	195
R 550	139	Localizador de metales	119
R 600	139		
R 600 Vario Clean a batería CAS	139		
R 650	139		
R 750	139		
RODRUM S - M - L	140		
RODRUM Vario Clean a batería CAS	141		
		M	
		Macetas	196
		Martillos	196
		Martillo a batería CAS RO RH400	194
		Manómetros	
		Analógicos	167
		Digital ROCOOL 600	166
		Mangueras	
		Aire acondicionado	167
		Para sopletes a butano-propano	101
		Materiales de soldadura	110-112
		Mordazas de cadena	196-197
		Mordazas de prensar	
		Estándar	64-66
		>B< MaxiPro	70
		3 elementos	66
		Aros estándar	66
		Casquillos intercambiables	69
		Compact	67-68
		N	
		Neutralizantes	137
		Niveles	189
		O	
		Obturadores	120-121
		P	
		Puntas	195
		Perforación y corte con núcleo de diamante	28-29
		Peines	
		Peines para terrajas	81
		Peines para cabezas de peines	82 y 85
		Prensas hidráulicas	
		ROMAX 3000 AC	64
		ROMAX AC ECO	64
E			
Expandidores	52-55		
G			
Geófono	119		
L			
Lámpara LED a batería CAS RO FL180	195		
Limpiadoras de agua a presión			
HD 13/100	149		
HD 17/190	149		
Líquidos			
Conservantes	136		
Desincrustantes	136		
Desinfectantes	136		
Limpieza de radiadores	136		
Limpieza de suelos radiantes	136		
Llaves			
Dinamométricas	170		
4 vías	186		
Ajustables	170-17 y 187		
Aluminio ALUDUR	183		
Aluminio ALUDUR 90°	183		
Cadena	182 y 184		
Correa	185		
Fijas	187		
Gran resistencia HEAVY DUTY	182		
Gran resistencia HEAVY DUTY acodadas	183		
Gran resistencia STILLSON	183		
Lavabo	189		

Descripción	Página	Descripción	Página
Prensas hidráulicas a batería CAS		SANIGRIP	185
ROMAX 4000	64	Termómetros digitales	171
ROMAX 4000 >B< MaxiPro	70	Terrajas manuales	12
ROMAX Compact TT	67	Tijeras para tubos de plástico	17-18
ROMAX Compact TT >B< MaxiPro	70	Tornillos de banco	196
R		V	
Radio de obra a batería CAS	202	Varillas desatascadoras	137
Ranuradora de bancada 1-12"	87	Ventilador industrial a batería CAS	202
Roscadoras eléctricas			
Roscadoras electroportátiles	79		
Roscadoras electroportátiles a batería CAS	79		
Roscadoras de bancada	83		
Recuperadores			
ROREC	169		
ROREC PRO digital	169		
ROCASE sistema	199-200		
S			
Sistema ROCASE	199-200		
Sierra de disco a batería CAS	21		
Soldadura eléctrica	101		
Soldadura sistema RE17	105		
Sierra orbital circular ROCUT UKS 160/355	159		
Soldadura autógena	102-104		
Soldadura SOCKET WELDER	159-160		
Soldadura de tuberías de plástico a tope			
ROWELD P 110	154		
ROWELD P 160 Saniline	155		
ROWELD P 250 A	156		
Sopletes			
Sopletes a cartuchos desechables	94-96		
Sopletes a manguera	98-101		
T			
Taladro a batería RO DD60	192		
Tenazas			
Ajustable ROFAST	184		
Canal	181		
Cremallera	181		
ROGRIP M & F	180		
ROGRIP XL	180		
Rusas	190		

Índice

Numérico

No.	P.V.P. unitario €	Página	No.	P.V.P. unitario €	Página	No.	P.V.P. unitario €	Página
11004	534,95	53	12414	120,45	52	14852	105,45	69
11006	14,45	22	12415	119,95	52	14853	111,95	69
11007	220,45	54-55	12416	120,45	52	14854	115,45	69
11008	110,95	53	12418	119,95	52	14869	322,95	69
11010	115,45	53	12420	120,45	52	14882	105,45	69
11012	115,45	53	12422	119,95	52	14883	111,95	69
11014	115,45	53	12428	132,45	52	14884	115,95	69
11015	115,45	53	12432	144,45	52	14885	115,95	69
11016	115,45	53	12435	144,95	52	14886	124,45	69
11018	115,45	53	12438	160,45	52	14895	322,95	69
11020	115,45	53	12440	160,45	52	15705	830,95	64
11022	132,45	53	12442	160,45	52	15730	1.108,45	64
11028	143,95	53	12452	108,45	52	15740	1.108,45	64
11032	143,95	53	12453	108,45	52	15750	1.108,95	64
11035	146,45	53	12454	108,95	52	15760	1.108,45	64
11038	183,45	53	12455	108,45	52	19073	2.199,95	28
11040	183,45	53	12456	108,45	52	19083	2.444,45	29
11042	183,45	53	12457	108,95	52	19166	477,45	201
11044	59,45	22	12458	150,45	53	19173	1.602,95	139
11045	81,45	22	12459	150,45	53	21300	345,45	192
11052	115,45	53	12462	150,45	53	21316	74,95	192
11053	115,45	53	12463	150,45	53	21329	75,95	192
11054	115,45	53	12500	720,45	52	21334	123,95	192
11055	115,45	53	12503	875,45	52	21335	154,45	192
11056	115,45	53	12505	875,45	52	21395	10,45	192
11057	115,45	53	12509	875,45	52	21500	26,95	20
11058	143,95	53	12511	886,95	52	21505	2,70	20
11059	143,95	53	12517	875,45	52	21575	378,45	57
11062	159,95	53	12518	908,95	52	21583	201,45	57
11063	183,45	53	12521	720,45	52	21651	26,95	22
11078	1.965,95	54	12522	875,45	52	21652	5,35	15-16-22
11086	1.928,95	54	12524	875,45	52	21653	5,35	16
11087	1.927,95	54	12526	908,95	52	21655	21,95	22
11089	1.927,95	54	12535	665,45	52	21660	21,95	22-71
11093	1.927,95	54	12536	875,45	52	22010	171,95	56
11323	138,45	54	12537	908,95	52	22012	171,95	56
11325	149,95	54	12538	908,95	52	22014	191,95	56
11328	160,95	54	12541	908,95	52	22015	191,95	56
11332	186,45	54	12601	797,95	55	22016	191,95	56
11335	221,45	54	12602	798,45	55	22018	191,95	56
11342	272,95	54	12604	797,95	55	22022	191,95	56
11346	409,95	54	12605	762,45	55	22028	255,95	56
11348	459,45	54	13002	9.639,45	55	22035	293,45	56
11358	304,95	54	13100	11.685,45	55	22038	293,45	56
11362	383,95	54	14000	40,95	22	22042	293,45	56
11364	459,95	54	14122	81,95	22	22050	442,95	56
11376	249,45	54	14126	103,95	22	22054	453,95	56
11380	468,95	54	14250	310,45	22	22060	171,95	56
11400	1.976,45	53	14822	105,45	69	22061	171,95	56
11955	221,45	54	14823	111,95	69	22062	191,95	56
11958	229,45	54	14824	115,45	69	22063	191,95	56
11962	251,45	54	14825	115,45	69	22064	249,45	56
11968	273,45	54	14826	124,45	69	22065	253,95	56
11975	296,45	54	14832	105,45	69	22066	249,45	56
11978	318,45	54	14833	111,95	69	22068	165,95	56
12001	2.633,95	55	14835	115,45	69	22080	112,95	56
12013	187,95	55	14836	115,45	69	22100	509,95	56
12017	49,95	55	14838	124,45	69	22103	542,95	56
12018	105,45	55	14843	111,95	69	22109	542,95	56
12097	266,45	55	14845	115,45	69	22111	554,45	56
12400	314,95	52	14846	115,45	69	22121	487,95	56
12408	120,45	52	14847	115,45	69	22124	498,45	56
12410	120,45	52	14848	124,45	69	22126	882,45	56
12412	120,45	52	14849	322,95	69	22127	548,95	56

No.	P.V.P. unitario €	Página	No.	P.V.P. unitario €	Página	No.	P.V.P. unitario €	Página
22135	615,45	56	25140	88,95	42	30913	40,95	99
23001	24,45	41	25142	126,45	42	30914	40,95	99
23002	25,45	41	25150	27,45	42-172	30915	44,45	99
23003	26,45	41	25151	27,45	42-172	30916	48,95	99
23004	28,45	41	25181	6,60	42	30925	20,95	100
23005	30,95	41	25182	8,80	42	30954	83,95	100
23006	31,95	41	25183	9,90	42	30957	119,95	100
23007	32,95	41	25185	10,95	42	31031	48,95	99
23008	14,45	40	25186	12,45	42	31032	57,45	99
23009	36,95	41	25188	7,70	42	31042	39,95	109
23010	24,95	41	25189	9,90	42	31043	40,45	109
23011	26,45	41	25190	8,80	42	31050	32,95	109
23012	30,95	41	25308	30,45	43	32077	9,30	108
23013	31,95	41	25312	30,95	43	32081	20,95	100
23014	32,95	41	25313	29,95	43	32088	5,45	108
23047	14,45	40	25314	31,95	43	32207	31,45	101
23050	31,95	41	25315	32,45	43	32223	120,95	101
23051	41,95	41	25316	32,95	43	33310	39,95	101
23052	37,45	41	25318	35,45	43	33311	47,95	106
23053	39,95	41	25319	37,95	43	35012	153,45	95
23059	31,95	41	25320	40,95	43	35016	120,95	95
23065	513,45	41	25322	44,45	43	35178	a consultar	107
23076	128,95	41	25401	99,45	42	35179	a consultar	107
23080	32,95	41	25402	113,45	42	35188	a consultar	107
23083	21,95	41	25403	129,95	42	35189	a consultar	107
23089	345,45	41	25404	133,95	42	35199	63,45	108
23095	513,45	41	25405	152,95	42	35210	16,95	106
24001	8,80	40	25406	161,45	42	35221	47,95	106
24006	10,45	40	25443	23,95	43	35222	92,45	106
24007	9,90	40	25445	26,45	43	35223	149,95	106
24008	10,95	40	25446	29,45	43	35300	473,45	102
24048	21,95	40	25451	27,95	43	35303	156,45	102
24049	22,95	40	25612	117,45	46	35304	47,45	102
24131	154,45	40	25614	125,45	46	35305	13,45	102
24132	259,45	40	25615	125,45	46	35306	12,45	102
24133	249,45	40	25616	132,95	46	35307	12,45	102
24134	154,45	40	25618	164,95	46	35308	16,95	102
24500	782,45	43	25619	164,95	46	35309	16,95	102
24501	775,95	43	25620	164,45	46	35311	41,95	102
24502	873,95	43	25622	173,95	46	35312	17,45	102
24504	873,95	43	25625	198,95	46	35313	37,95	102
24505	715,95	43	25626	243,95	46	35314	37,95	102
24508	180,95	43	25628	260,45	46	35315	3,15	102
24510	282,95	43	25652	125,45	46	35324	132,95	105
24512	359,45	43	25684	149,95	46	35325	47,45	106
24514	371,95	43	25685	261,45	46	35326	47,45	106
24515	394,45	43	25748	124,95	45-46	35327	47,95	106
24516	394,45	43	26001	20,95	58	35328	47,95	106
24518	451,95	43	26002	20,95	58	35329	47,95	106
24519	503,95	43	26003	20,95	58	35334	47,95	106
24522	535,95	43	26004	20,95	58	35338	165,95	106
24552	364,95	43	26005	20,95	58	35339	14,45	106
25075	24,45	43	26010	25,45	58	35341	10,45	106
25076	28,45	43	26011	109,95	58	35344	10,95	106
25078	28,45	43	26013	441,95	58	35345	10,95	106
25120	27,45	42	26015	48,95	58	35347	47,45	106
25130	68,45	42	26016	70,45	58	35348	47,95	106
25131	83,45	42	26017	21,95	58	35354	274,95	107
25132	85,45	42	26020	756,95	58	35400	a consultar	105
25133	91,95	42	26051	71,45	172	35401	a consultar	105
25134	110,45	42	26054	88,45	172	35403	1.469,95	105
25135	114,45	42	27180	28,95	57-185	35424	a consultar	95
25136	116,95	42	27181	160,95	57	35428	a consultar	96
25137	140,45	42	30912	36,95	99	35429	a consultar	96

Índice

Numérico

No.	P.V.P. unitario €	Página	No.	P.V.P. unitario €	Página	No.	P.V.P. unitario €	Página
35431	162,95	94	45257	a consultar	110	54950	92,95	19-158
35436	162,95	94	45266	a consultar	110	54960	123,45	19-158
35455	36,95	94	45268	7,25	71-109	54961	140,95	19-158
35456	39,45	94	52000	60,95	18	55007	17,95	17
35457	44,45	94	52005	34,95	17	55015	58,95	17
35458	86,45	94	52010	86,45	18	55019	71,95	19-158
35459	86,45	94	52011	39,45	18	55021	54,95	19-158
35475	27,95	106	52015	209,45	18	55022	54,95	19-158
35476	27,95	106	52016	62,45	18	55023	54,95	19-158
35477	27,95	106	52030	125,45	18	55024	54,95	19-158
35479	559,95	105	52031	41,95	18	55025	53,95	19-158
35480	559,45	105	52040	49,45	17	55026	53,95	19-158
35552	27,95	96	52041	25,45	17	55027	53,95	19-158
35580	28,45	104	52042	37,45	18	55029	54,95	19-158
35585	6,60	104	53055	61,95	161	55031	69,45	19-158
35611	a consultar	110	53056	373,95	161	55032	60,95	19-158
35629	255,45	102	53057	618,95	161	55033	54,95	19-158
35634	107,45	107	53058	680,95	161	55035	361,95	19-158
35635	a consultar	107	53200	319,45	160	55048	64,95	19
35651	a consultar	104	53210	1.201,95	160	55050	264,45	157
35655	a consultar	102	53220	2.415,95	160	55051	287,95	157
35695	14,95	104	53240	1.959,45	160	55058	60,95	157
35696	14,45	104	53250	2.244,95	160	55063	484,45	19-158
35697	14,45	104	53251	195,45	161	55075	125,45	185
35698	a consultar	97-104	53252	203,95	161	55076	32,95	185
35712	14,95	104	53253	215,45	161	55119	332,45	154
35713	14,95	104	53254	219,45	161	55121	282,95	154
35750	a consultar	103-103-107	53255	210,45	161	55122	267,45	154
35782	a consultar	104	53256	227,45	161	55123	264,95	154
35785	59,45	104	53257	258,45	161	55124	260,45	154
35794	92,95	107	53258	269,45	161	55125	246,95	154
35798	a consultar	105	53259	327,45	161	55126	230,95	154
35800	105,45	105	53260	346,95	161	55127	85,95	155
36700	660,95	101	53261	360,45	161	55128	83,95	155
36702	775,95	101	53262	372,95	161	55129	77,45	155
36710	40,45	102	53263	404,45	161	55130	75,45	155
36711	88,45	102	53271	285,95	161	55131	71,95	155
36715	88,45	101	53272	265,95	161	55132	70,95	155
36720	29,45	102	53273	310,95	161	55133	64,45	155
36721	34,45	102	53274	312,95	161	55134	58,95	155
40005	a consultar	111	53275	331,95	161	55152	144,95	154
40015	a consultar	111	53276	425,45	161	55199	155,45	155
40094	a consultar	111	53277	401,95	161	55316	1.103,45	156-157-159
40202	a consultar	111	53278	515,45	161	55317	1.468,45	157-159
40212	a consultar	111	53279	627,95	161	55318	221,45	154
40213	a consultar	111	53280	589,95	161	55319	55,45	155
40500	a consultar	110	53281	143,95	161	55321	797,45	159
40502	a consultar	111	53282	147,95	161	55324	1.966,45	154
40512	a consultar	110	53283	151,95	161	55505	100,95	159
40514	a consultar	110	53284	171,95	161	55518	670,95	159
40515	a consultar	110	53285	182,95	161	55524	52,95	154-159
40518	a consultar	110	54005	2.825,45	155	55546	1.829,95	159
40522	a consultar	110	54040	166,45	156	55595	146,45	159
40528	a consultar	110	54080	1.068,45	156	55596	161,45	159
44915	a consultar	112	54082	734,45	156	55597	185,95	159
44916	a consultar	112	54083	77,45	155	55598	202,95	159
44917	a consultar	112	54084	77,45	155	55684	216,45	156
45055	a consultar	112	54085	77,45	155	55685	80,45	156
45056	a consultar	112	54086	77,45	155	55686	69,95	156
45220	a consultar	110	54087	77,45	155	55717	1.468,95	157
45225	a consultar	110	54088	77,45	155	55718	147,95	157
45250	a consultar	110	54089	77,45	155	55719	151,95	157
45252	a consultar	110	54090	77,45	155	55721	143,95	157
45255	a consultar	110	54091	77,45	155	55742	1.103,95	157

No.	P.V.P. unitario €	Página	No.	P.V.P. unitario €	Página	No.	P.V.P. unitario €	Página
55743	138,45	157	56200	371,45	83	58182	273,95	44
55744	135,45	157	56235	554,45	85	58185	25,95	44
55745	129,95	157	56236	554,45	85	60200	249,45	117
55746	127,95	157	56237	554,45	85	60201	26,45	117
55747	110,45	157	56238	609,45	85	60203	332,45	117
55748	105,45	157	56250	3.780,95	83	60250	204,95	117
55749	85,95	157	56253	3.943,45	83	60251	20,95	117
55750	83,45	157	56254	4.267,95	83	61001	71,95	117
55751	77,95	157	56255	4.105,45	83	61011	51,45	118
55752	75,45	157	56266	786,95	84	61014	21,95	118
55753	71,95	157	56268	1.652,95	84	61017	46,45	118
55759	797,95	156	56269	2.593,95	84	61018	9,90	118
55768	5.491,45	156	56271	1.565,45	84	61030	17,45	118
55787	2.460,45	154	56288	830,95	84	61041	127,45	118
55795	7.388,45	156	56289	1.329,95	84	61100	631,45	136
55807	668,45	154	56291	287,95	85	61105	30,95	136
55808	383,45	154	56294	498,45	85	61106	54,45	136
55809	260,95	154	56295	287,95	85	61115	18,95	137
55826	1.289,95	154	56296	498,45	85	61120	121,45	137
55844	5.814,95	154	56335	342,45	86	61130	154,95	117
56001	287,95	85	56369	288,45	85	61185	642,95	117
56003	287,95	85	56372	288,45	85	61186	13,45	117
56006	298,95	85	56373	288,45	85	61190	992,95	136
56007	287,95	85	56374	288,45	85	61300	17,45	117
56008	287,95	85	56379	288,45	85	61315	48,45	117
56045	3.687,45	83	56380	288,45	85	61316	71,95	117
56047	258,45	86	56465	6.646,95	83	61340	1.583,45	119
56049	31,95	83	56466	6.983,95	83	61352	395,95	119
56050	3.646,95	83	56475	7.216,45	83	61353	685,95	119
56051	459,95	83	56488	187,95	83	61358	391,45	119
56052	1.617,95	84	56489	275,95	83	61700	769,45	118
56053	1.617,95	84	56500	131,45	86	61701	748,45	118
56054	826,45	84	56501	17,45	86	61702	121,95	118
56056	1.068,95	86	56504	1.330,45	87	62211	42,45	125
56057	3.807,45	83	56505	1.440,95	87	62212	42,45	125
56058	287,95	85	56506	1.329,95	87	62213	42,45	125
56059	287,95	85	56507	1.440,95	87	62214	42,45	125
56060	178,45	86	56508	1.440,95	87	62215	42,45	125
56061	190,95	86	56509	1.329,95	87	62216	42,45	125
56062	244,45	86	56510	146,45	87	62217	42,45	125
56063	359,45	86	56511	146,45	87	62219	42,45	125
56064	549,95	86	56512	146,45	87	62221	42,45	125
56065	660,95	86	56514	141,45	87	62224	42,45	125
56076	1.129,45	84	56521	431,45	87	62226	42,45	125
56077	1.129,45	84	56522	431,45	87	62227	42,45	125
56098	498,95	85	56523	431,45	87	62230	156,95	125
56104	1.068,45	84	57050	424,95	83-87	62231	48,45	125
56110	287,95	85	57352	226,45	44	62232	48,45	125
56111	287,95	85	57983	97,45	44	62233	48,45	125
56112	287,95	85	57985	22,45	45	62234	48,45	125
56118	1.043,95	84	57986	27,95	45	62235	48,45	125
56121	554,45	85	57987	40,45	45	62236	48,45	125
56122	609,45	85	57988	67,95	45	62237	48,45	125
56135	554,45	85	57989	91,45	45	62291	21,95	124
56150	3.228,45	83	57990	106,45	45	65000	9,35	118
56153	1.037,45	84	57991	138,45	45	65008	13,95	81
56156	1.139,95	84	58002	207,45	44	65010	43,45	81
56175	3.343,45	83	58010	20,95	45	65013	17,95	81
56180	554,45	85	58011	28,95	45	65015	60,95	81
56181	554,45	85	58012	43,45	45	69111	161,45	131
56183	554,45	85	58013	71,45	45	69112	307,45	131
56184	609,45	85	58014	96,95	45	69113	291,45	131
56198	197,45	83	58015	115,95	45	69117	369,95	131
56199	243,45	83	58016	132,95	45	69118	448,95	131

Índice

Numérico

No.	P.V.P. unitario €	Página	No.	P.V.P. unitario €	Página	No.	P.V.P. unitario €	Página
69119	498,45	131	70190	8,10	182	70416	28,95	185
69601	446,45	130	70191	9,95	182	70418	76,95	187
69603	1.380,95	130	70192	10,95	182	70419	47,45	187
70006	3,25	15	70193	12,45	182	70420	47,45	187
70010	49,45	16	70194	14,95	182	70421	47,45	187
70011	69,45	16	70195	24,95	182	70422	47,45	187
70015	19,95	14	70196	32,95	182	70423	47,45	187
70027	41,95	14-71	70197	39,95	182	70424	57,45	187
70029	54,95	14	70198	66,95	182	70425	57,45	187
70030	117,45	16	70199	11,45	182	70426	61,45	187
70031	121,45	17	70200	12,45	182	70427	69,45	187
70032	209,45	17	70201	13,95	182	70439	91,95	186
70033	252,45	17	70202	16,95	182	70441	17,45	170-187
70040	114,45	16	70203	19,45	182	70444	25,45	170-187
70041	1,30	14-15	70204	40,95	182	70445	41,95	170-187
70042	4,90	16	70205	84,95	182	70490	154,45	187
70045	136,45	16	70206	99,45	182	70521	19,95	181
70047	12,45	16	70207	152,45	182	70522	24,45	181
70052	13,45	16	70208	216,45	182	70523	26,95	181
70053	6,00	16	70225	23,95	189	70527	18,95	181
70055	46,45	15	70226	27,95	189	70528	20,95	181
70056	8,10	15	70227	71,95	189	70529	25,45	181
70060	256,45	16	70228	48,95	189	70545	61,95	184
70063	7,15	16	70235	47,45	182	70548	8,25	184
70064	6,65	16	70240	38,95	185	70571	62,45	184
70065	27,95	15	70241	44,45	185	70572	91,95	184
70068	3,85	15	70242	132,45	184	70573	118,95	184
70070	60,95	15	70243	220,45	184	70574	177,45	184
70072	54,95	15	70244	302,45	184	70575	233,45	184
70074	21,45	83	70245	472,95	184	70591	27,45	181
70080	12,45	16	70246	678,45	184	70592	32,45	181
70086	111,45	16	70247	1.103,95	184	70593	66,95	181
70087	139,95	16	70263	54,95	184	70600	385,45	78
70105	14,95	14	70264	77,45	184	70623	7,75	198
70108	46,45	15	70265	165,95	184	70661	50,95	188
70109	54,95	15	70266	221,45	184	70665	61,95	188
70113	209,95	181	70267	398,95	184	70667	152,45	188
70114	222,95	181	70268	16,95	185	70670	44,45	196
70115	96,95	183	70269	30,95	185	70671	66,95	196
70116	139,95	183	70285	110,95	20	70672	55,45	196
70118	19,45	190	70286	70,95	20	70696	311,95	197
70119	21,95	190	70289	270,45	80	70698	373,45	197
70125	203,95	181	70296	193,45	80	70700	226,95	197
70142	201,45	16	70340	138,45	15	70710	163,95	196
70148	22,95	182	70341	21,95	15	70711	329,45	196
70150	36,95	182	70350	32,95	183	70712	234,95	196
70151	49,45	182	70351	42,45	183	70713	163,95	197
70152	54,95	182	70352	49,45	183	70714	246,45	197
70153	65,95	182	70353	51,95	183	70715	329,45	197
70154	88,45	182	70354	69,45	183	70721	84,95	197
70155	139,45	182	70355	121,45	183	70722	141,45	197
70156	305,45	182	70356	232,45	183	70731	65,95	197
70157	522,95	182	70374	8,25	183	70732	105,45	197
70158	682,45	182	70375	9,90	183	70733	141,45	197
70159	48,45	183	70376	10,95	183	70734	62,45	197
70160	52,45	183	70377	14,45	183	70740	770,95	197
70161	71,95	183	70378	14,95	183	70751	491,95	87-197
70162	127,45	183	70379	22,95	183	70752	659,95	197
70163	249,45	183	70380	28,45	183	71019	18,45	15
70166	62,45	183	70401	13,95	14	71085	18,45	15
70167	86,95	183	70402	14,95	14	71095	55,95	190
70168	526,45	183	70413	40,95	186	71206	12,95	20
70169	642,95	183	70414	80,95	186	71213	3,25	20
70189	6,60	182	70415	28,45	185	71215	14,95	20

No.	P.V.P. unitario €	Página	No.	P.V.P. unitario €	Página	No.	P.V.P. unitario €	Página
71216	8,70	20	72203	58,95	144	72441	88,45	143
71217	1,95	20	72208	110,95	144	72442	126,95	143
71222	8,80	20	72210	9,35	149	72443	111,95	143
71250	1.122,95	79	72211	11,45	149	72444	132,95	143
71251	1.122,95	79	72221	48,95	144	72451	184,45	143
71256	1.497,45	79	72222	54,95	144	72452	238,95	143
71257	1.497,45	79	72223	98,95	146	72453	199,95	143
71258	1.497,45	79	72224	110,95	146	72455	267,45	143
71259	1.497,45	79	72226	124,95	146	72460	79,95	149
71271	140,95	80	72227	139,45	146	72461	79,95	149
71272	154,95	78	72228	155,45	146	72463	98,95	149
71280	213,95	79	72229	46,45	145	72490	120,45	143
71450	737,95	79	72234	64,45	145	72494	90,45	138
71453	737,95	79	72250	111,45	146	72514	369,95	141
71454	737,95	79	72251	74,45	146	72515	380,45	141
71470	688,95	79	72261	87,95	145	72522	48,95	148
71975	164,95	138	72263	59,95	144	72536	143,95	141
71976	63,95	138	72264	70,95	144	72538	31,95	141
71991	49,45	137	72265	159,45	146	72540	225,45	142
72003	803,45	139	72266	172,95	146	72541	304,45	142
72005	204,95	138	72275	93,95	145	72542	94,45	138
72016	247,95	139-140	72276	101,45	145	72559	304,45	142
72071	54,95	137	72277	115,95	145	72561	178,45	141
72072	32,95	137	72278	143,95	146	72562	178,45	141
72073	32,95	137	72284	115,95	145	72563	178,45	141
72090	124,45	138	72285	161,45	145	72638	61,95	141
72095	132,95	138	72286	193,95	145	72666	177,45	141
72100	7,15	139-142	72289	127,45	145	72675	1.551,95	139
72101	8,80	142	72295	362,95	146	72680	2.217,45	139
72102	4,60	142	72299	210,45	146	72686	1.405,95	139
72110	101,45	143	72321	68,95	144	72687	1.440,95	139
72111	126,95	143	72322	72,45	144	72688	1.995,45	139
72112	114,95	143	72324	110,95	146	72689	2.771,45	139
72120	39,45	142	72325	72,45	144	72820	848,95	149
72121	39,45	142	72326	125,95	146	72915	305,45	142
72130	452,95	142	72327	147,45	146	72936	402,95	147
72135	581,95	142	72328	164,95	146	72937	159,45	147
72140	75,45	142	72329	51,45	145	72938	623,45	147
72142	14,45	142	72341	210,45	145	72939	314,95	147
72150	8,80	149	72348	210,45	146	72942	160,45	138
72151	10,45	149	72350	96,95	146	73280	25,95	185
72154	63,45	144	72351	84,45	146	73281	66,95	185
72158	93,95	144	72360	91,95	145	73284	54,95	185
72159	58,95	144	72363	63,45	144	73297	50,95	185
72161	40,95	144	72365	183,45	146	73298	25,95	185
72162	41,95	144	72366	212,45	146	73570	22,95	188
72163	41,95	144	72375	121,45	145	73571	39,95	188
72164	43,95	144	72376	156,95	145	73575	73,95	188
72165	44,95	144	72377	182,95	145	74629	77,45	130
72166	41,45	145	72398	403,95	146	76020	3.325,45	149
72168	84,45	146	72412	77,45	148	76055	147,45	149
72169	41,45	145	72413	83,45	138-148	76065	115,95	149
72170	42,45	145	72414	139,45	148	76067	43,95	149
72171	50,95	145	72415	189,95	148	76068	279,45	149
72172	88,95	146	72420	91,95	148	76070	4.770,95	149
72175	72,95	145	72421	126,95	148	76088	51,95	149
72176	87,45	139-145	72422	99,45	148	77050	27,45	196
72177	88,45	145	72423	190,95	148	77397	16,95	189
72178	91,45	145	72424	173,95	148	77506	221,45	149
72185	101,45	145	72425	110,95	138	78551	75,95	138
72186	143,95	146	72428	65,45	143	85800	137,45	170
72187	121,45	145	72431	56,95	143	87800	91,45	171
72188	173,95	146	72433	68,45	143	88400	56,95	171
72193	117,95	146	72435	96,95	143	88401	37,45	171

Índice

Numérico

No.	P.V.P. unitario €	Página	No.	P.V.P. unitario €	Página	No.	P.V.P. unitario €	Página
88812	24,95	14	259007	11,95	168	854184	9,25	109
88815	27,95	14	259008	38,45	168	854185	9,25	109
88818	28,95	14	259040	68,45	168	854186	9,25	109
88822	31,45	14	300013	8,80	20	854187	9,90	109
88832	31,45	14	310411	2,70	156	854390	110,95	189
89501	9,90	169	322823	13,45	196	856907	2,70	198
89503	9,90	169	322922	21,95	196	856911	4,90	198
107100	254,45	138	323126	36,95	188	211111116	54,95	100
111405	6,05	194	350850	72,95	184	211121116	83,45	100
111411	7,15	194	350900	72,95	184	221031500	69,45	99
111419	7,15	194	351043	55,95	186	221031800	81,95	99
111424	11,95	194	351044	40,45	186	221090316	53,45	99
111429	20,95	33-194	351050	84,45	190	221131216	37,95	99
111439	24,95	194	351220	44,45	118	221131416	42,45	99
111447	49,95	194	351221	43,95	118	221131616	44,45	99
111452	88,95	194	351222	50,95	118	221131916	48,45	99
111455	94,45	194	351223	64,45	118	221132216	54,45	99
130055	9,70	137	351225	51,45	118	223090616	32,45	100
130059	8,50	137	351226	46,45	118	223090716	34,95	100
130063	12,95	137	351227	49,45	118	223090916	38,95	100
130069	14,95	137	351228	70,95	118	223214500	27,95	100
130071	15,95	137	351231	73,95	118	223215100	32,95	100
130075	26,45	137	351232	74,95	118	223215700	34,95	100
130080	118,45	137	351233	64,45	118	223216300	36,95	100
140002	34,95	186	351257	24,95	118	231010000	20,95	100
140003	41,95	186	351260	44,95	118	232010000	26,45	100
140601	20,95	186	351261	40,45	118	233510000	32,95	100
168605	1.269,95	169	351262	44,45	118	236010000	37,45	100
168713	24,95	169	351263	63,95	118	242206000	45,45	100
169200	20,95	169	351265	68,45	118	251286200	59,45	101
170016	8,80	166-169	351271	29,95	118	251290116	40,95	101
170501	104,45	167	351272	30,45	118	251290216	34,95	101
170502	143,95	167	402308	24,45	199	251290416	47,95	101
170545	6,65	167	402311	63,45	198	252010000	5,35	100
170546	6,65	167	402312	54,95	198	253000516	119,95	100
170547	9,95	167	462212	139,45	41	253000616	76,95	98
170600	152,45	167	462215	165,95	41	253000716	126,45	98
170601	167,95	167	462218	187,95	41	253000916	63,45	98
170602	219,45	167	462222	221,45	41	253001016	114,45	100
170604	304,95	168	510105	28,45	108	254090116	12,45	101
170605	412,95	168	510106	12,95	108	254090216	13,45	101
170606	205,45	167	511427	4,90	108	254707800	12,45	95
170607	189,45	167	511428	4,90	108	254800016	83,45	95
170608	228,45	167	530232	51,45	99	254800116	a consultar	95
170912	a consultar	168	530234	57,45	99	263003900	10,95	94-95
170913	a consultar	168	530250	12,95	108	263005400	6,05	103-104
170931	a consultar	168	540360	56,95	107	263005600	6,60	103-104
170932	a consultar	168	540365	61,45	107	263005700	6,05	104
170950	21,45	169	540620	13,95	109	263005800	6,60	103-104
170960	a consultar	168	540621	14,45	109	400010000	125,45	196
170961	a consultar	168	540622	14,45	109	400020000	181,45	196
171505	32,95	167	540625	7,70	109	400030000	284,95	196
173204	32,95	169	540626	7,70	109	462000000	187,95	197
173205	32,95	169	540627	7,70	109	463000000	207,45	197
173206	19,95	169	540640	13,95	109	600220616	408,95	78
175001	109,95	59-170-186	540641	14,45	109	600220916	318,95	78
222401	223,95	58-172	540675	3,85	109	670020000	15,45	138
222402	173,45	58-172	540850	14,45	108	670050000	21,95	138
222403	173,45	58-172	540851	3,85	108	701011500	6,00	16
222412	81,45	58-172	540855	32,95	108	735010516	7,25	15
222413	81,45	58-172	561351	4,60	109	750004100	8,05	16
222601	56,95	58-172	842100	8,70	20	751004100	11,95	16
224500	19,45	171	854181	9,25	109	751004200	6,00	16
252100	6,05	189	854183	9,25	109	760060300	10,45	42

No.	P.V.P. unitario €	Página	No.	P.V.P. unitario €	Página	No.	P.V.P. unitario €	Página
760080300	11,95	42	1000000222	242,95	58-172	1000001536	1.916,95	45
760100300	14,45	42	1000000223	242,95	58-172	1000001537	1.780,95	45
760120300	14,45	42	1000000224	136,45	59-170	1000001545	1.565,45	45
760150300	18,45	42	1000000225	166,95	59-170	1000001546	1.911,95	45
760180300	22,45	42	1000000230	270,45	58-172	1000001549	1.872,95	45
762935500	185,95	46	1000000231	270,45	58-172	1000001550	1.839,45	45
762955300	132,45	46	1000000235	221,95	65	1000001552	1.912,45	45
762955700	193,95	46	1000000328	87,45	180	1000001553	1.873,95	45
762965100	114,95	46	1000000442	97,45	118	1000001554	1.724,45	45
762965200	117,95	46	1000000445	221,45	41	1000001559	1.321,45	45
766004016	128,95	40	1000000497	1.365,95	79	1000001561	324,95	46
766100016	203,95	40	1000000529	287,95	104	1000001563	389,45	46
766110416	387,45	41	1000000532	2.868,45	159	1000001565	1.995,45	45
766200416	154,45	40	1000000539	177,45	166	1000001566	1.879,45	45
767050016	187,95	41	1000000540	58,95	166	1000001567	2.105,95	45
767750016	260,45	41	1000000541	371,95	166	1000001642	161,95	68
775004000	97,45	44	1000000569	357,45	166	1000001647	403,45	192
775504100	107,95	44	1000000570	556,45	166	1000001648	518,45	193
864120216	1.219,45	79	1000000572	748,45	166	1000001649	518,45	193
865008700	104,95	79	1000000620	54,95	104	1000001650	541,95	194
881060397	383,45	82	1000000627	58,95	104	1000001651	241,95	195
881066100	438,45	82	1000000629	59,45	103-104	1000001652	91,95	195
881080100	272,45	82	1000000633	21,45	107	1000001653	138,45	195
887084097	382,95	82	1000000642	287,95	104	1000001654	109,95	195
891060197	327,45	82	1000000720	330,95	87	1000001711	1.890,45	140
891060397	346,45	82	1000000721	330,95	87	1000001712	1.959,45	140
891060497	346,45	82	1000000722	431,45	87	1000001713	2.524,95	140
891060597	383,45	82	1000000723	431,45	87	1000001714	2.651,95	140
891062100	438,45	82	1000000730	137,45	87	1000001727	703,45	140
891062200	438,45	82	1000000743	a consultar	104	1000001728	737,45	140
891062400	438,45	82	1000000762	38,95	107	1000001729	1.052,95	140
891062700	438,45	82	1000000764	37,45	107	1000001730	1.108,45	140
891062900	438,45	82	1000000842	2.305,95	130	1000001734	133,45	195
891063000	438,45	82	1000000850	330,95	87	1000001738	2.045,95	45
891066200	438,45	82	1000000860	2.156,95	130	1000001745	354,95	201
891080200	272,45	82	1000000861	2.052,95	130	1000001747	69,45	15
892060497	327,45	82	1000000862	3.742,45	130	1000001748	69,45	15
892063800	422,95	82	1000000990	a consultar	95	1000001762	118,95	137
893061097	346,45	82	1000000999	2.881,95	160	1000001786	53,95	71
893066500	438,45	82	1000001000	3.804,45	160	1000001807	45,95	64
893080500	272,45	82	1000001001	1.329,95	64	1000001808	34,45	64
894070697	382,95	82	1000001068	132,45	180	1000001810	479,45	66
894070897	382,95	82	1000001094	366,45	55	1000001811	504,45	66
990601100	177,95	103	1000001126	345,95	66	1000001836	105,45	131
990602500	36,95	103	1000001134	2.393,45	136	1000001840	1.247,95	64
990602600	70,95	103	1000001231	387,45	169	1000001877	57,95	64
990603316	a consultar	103	1000001256	1.345,45	140	1000001879	57,95	64
990603416	a consultar	103	1000001257	1.650,95	140	1000001898	71,95	71
990603516	a consultar	103	1000001273	415,95	66	1000001923	1.329,95	64
990603616	a consultar	103	1000001274	443,45	66	1000001924	1.662,95	64
990610316	a consultar	103	1000001275	317,45	140	1000001925	1.662,95	64
990610416	a consultar	103	1000001276	355,45	140	1000001926	1.662,95	64
990610516	a consultar	103	1000001308	299,95	140	1000001927	1.662,95	64
990610616	a consultar	103	1000001391	415,95	66	1000001955	459,95	201
996277400	310,45	44	1000001392	460,95	66	1000001959	57,95	64
1000000046	39,45	16	1000001393	415,95	66	1000001960	28,45	66
1000000117	765,95	66	1000001394	527,95	66	1000001989	1.438,95	70
1000000124	111,95	69	1000001425	692,95	201	1000002011	1.551,95	79
1000000125	115,45	69	1000001426	104,45	167	1000002016	1.538,45	79
1000000138	2.162,45	166	1000001427	143,95	167	1000002035	287,95	192
1000000145	2.265,45	136	1000001431	165,95	41	1000002036	395,95	193
1000000173	162,45	65	1000001500	1.219,45	66	1000002037	376,95	193
1000000190	132,95	136	1000001501	1.268,45	66	1000002038	426,45	194
1000000212	1.789,45	87	1000001502	881,95	64	1000002065	615,45	64

Índice

Numérico

No.	P.V.P. unitario €	Página	No.	P.V.P. unitario €	Página	No.	P.V.P. unitario €	Página
1000002067	498,45	64	1000002809	941,95	67	1300005063	60,45	57
1000002068	498,95	64	1000002943	194,45	70	1300005064	63,45	57
1000002069	498,45	64	1000002945	2.604,95	70	1300005065	71,95	57
1000002077	34,45	15	1000002964	3.591,95	155	1300005067	60,45	57
1000002085	106,95	131	1000002967	3.763,45	155	1500000024	35,45	167
1000002108	80,95	200	1000003011	86,45	18	1500000025	18,95	167
1000002109	30,95	200	1000003051	19,95	17	1500000026	35,45	167
1000002111	1.329,95	67	1000003052	31,95	17	1500000027	25,45	167
1000002112	1.329,95	67	1000003056	10,05	17	1500000028	121,45	167
1000002113	1.329,95	67	1000003057	10,05	17	1500000029	41,95	167
1000002114	1.330,45	67	1000003104	41,45	18	1500000030	127,45	167
1000002115	1.108,45	67	1000003106	38,95	17	1500000031	41,95	167
1000002116	1.192,95	67	1000003165	1.544,95	21	1500000032	28,95	167
1000002117	1.435,95	67	1000003178	886,95	137	1500000052	1.695,95	130
1000002118	1.435,95	67	1000003179	735,45	137	1500000057	1.372,45	130
1000002119	1.435,95	67	1000003199	443,45	119	1500000087	13,45	198
1000002120	1.435,95	67	1000003229	411,95	169	1500000115	36,95	136
1000002121	2.467,45	70	1000003230	617,95	169	1500000116	60,95	136
1000002134	276,95	69	1000003231	514,95	169	1500000117	165,95	136
1000002135	288,45	69	1000003233	720,95	169	1500000120	92,95	131
1000002136	288,45	69	1000003345	1.513,95	139	1500000122	2.868,45	131
1000002180	45,95	195	1000003346	2.059,95	139	1500000123	2.057,95	131
1000002181	34,45	195	1000003347	1.307,95	141	1500000134	21,95	87
1000002182	34,45	195	1000003348	1.623,45	141	1500000135	720,45	137
1000002194	26,45	182	1000003371	1.513,95	141	1500000136	941,95	137
1000002207	1.551,95	70	1000003372	1.627,45	139	1500000157	281,45	136
1000002242	58,45	67	1000003374	1.283,45	21	1500000200	287,95	136
1000002262	299,45	87	1000003387	1.287,45	79	1500000201	287,95	136
1000002263	272,45	87	1000003388	1.513,95	79	1500000202	287,95	136
1000002264	383,45	87	1000003389	1.647,95	79	1500000203	104,45	136
1000002266	221,45	67	1000003391	1.750,95	46	1500000236	85,95	22
1000002267	221,45	67	1000003392	1.956,95	46	1500000237	59,95	22-71
1000002268	148,95	130	1000003393	2.059,95	46	1500000439	38,95	142
1000002298	354,45	138	1000003394	2.059,95	46	1500000696	1.122,95	130
1000002299	398,95	138	1000003398	1.853,95	21	1500000789	947,95	159
1000002307	58,45	67	1000003532	899,95	70	1500000790	1.584,45	159
1000002358	a consultar	96	1000003536	899,95	70	1500000792	3.990,45	159
1000002359	a consultar	96	1000003624	399,95	70	1500000793	311,95	159
1000002360	a consultar	96	1000003625	399,95	70	1500000794	692,95	159
1000002364	a consultar	94	1000005506	43,45	199	1500000817	151,95	131
1000002369	a consultar	94	1200000526	384,45	159	1500000914	115,95	136
1000002399	282,95	169	1300003334	22,95	40-199	1500001235	50,95	137
1000002400	16,95	71	1300003336	45,95	28-199	1500001236	75,95	137
1000002522	443,45	166	1300003337	64,45	199	1500001257	25,45	55
1000002548	160,95	195	1300003541	40,45	40-199	1500001258	12,45	55
1000002549	238,45	195	1300004003	6,05	40	1500001259	12,45	55
1000002560	1.491,95	166	1300004708	6,05	40	1500001264	110,45	103
1000002561	1.580,45	166	1300005045	120,45	57	1500001299	5,20	198
1000002625	57,95	199	1300005046	44,45	57	1500001320	63,45	198
1000002627	39,95	200	1300005047	46,45	57	1500001324	115,95	138
1000002628	110,95	200	1300005048	46,45	57	1500001351	4.380,95	87
1000002630	630,95	160	1300005049	46,45	57	1500001352	4.380,95	87
1000002631	830,45	160	1300005050	49,95	57	1500001353	4.381,45	87
1000002683	997,45	64	1300005051	49,95	57	1500001355	95,95	94
1000002697	24,45	180	1300005052	54,45	57	1500001503	97,95	94
1000002698	25,45	180	1300005054	54,45	57	1500001509	30,45	171-187
1000002699	26,45	180	1300005055	71,95	57	1500001510	34,95	171-187
1000002700	27,45	180	1300005056	60,45	57	1500001547	80,95	189
1000002701	32,45	180	1300005057	63,45	57	1500001548	94,95	189
1000002702	34,45	180	1300005058	46,45	57	1500001583	22,95	189
1000002704	34,95	180	1300005059	49,45	57	1500001653	117,95	87
1000002705	36,95	180	1300005060	54,45	57	1500001654	117,95	87
1000002713	332,45	169	1300005061	54,45	57	1500001655	117,95	87
1000002714	487,95	169	1300005062	60,45	57	1500001709	118,45	87

No.	P.V.P. unitario €	Página	No.	P.V.P. unitario €	Página	No.	P.V.P. unitario €	Página
1500001710	153,95	87	1500003170	51,95	184	015262X	177,45	67
1500001711	141,45	87	1500003296	1.219,45	131	015263X	177,45	67
1500001736	320,95	171-187	1500003374	17,95	191	015264X	177,45	67
1500001990	1.037,45	87	1500003381	21,45	169	015265X	199,45	67
1500002182	54,95	198	1500003464	19,45	193	015269X	162,45	67
1500002203	165,95	140	1500003465	20,95	193	015271X	199,45	65
1500002230	32,45	198	1500003494	165,95	202	015280X	177,45	65
1500002239	21,95	200	1500003495	110,95	195	015281X	177,45	65
1500002241	287,95	168	1500003496	165,95	202	015282X	199,95	65
1500002253	53,95	141	1500003533	1.052,95	119	015283X	221,95	65
1500002254	59,95	141	1500003535	680,45	119	015284X	415,95	65
1500002255	54,95	141	1500003621	61,95	21	015291X	177,45	68
1500002256	59,95	141	1500003673	71,95	21	015292X	177,45	68
1500002257	57,95	141	1500003674	102,95	21	015293X	199,95	68
1500002258	90,95	141	1500003693	61,95	21	015294X	221,95	68
1500002259	95,45	141	1500003694	339,95	21	015302X	177,45	65
1500002260	101,95	141	1500003703	71,95	143	015304X	177,45	65
1500002261	138,45	141	1500003704	133,95	143	015306X	199,45	65
1500002262	71,95	141	1500003705	1.025,95	148	015307X	221,45	66
1500002263	77,45	141	1500003706	288,45	141	015311X	162,45	65
1500002264	84,45	141	1500003707	185,45	141	015312X	177,45	65
1500002265	143,95	141	1500003708	380,95	141	015313X	177,45	65
1500002266	155,45	141	015060X	615,45	64	015314X	177,45	65
1500002267	84,45	141	015062X	615,45	64	015315X	199,45	65
1500002268	466,95	141	015063X	498,45	64	015317X	221,45	65
1500002271	221,45	141	015068X	615,45	64	015318X	415,95	65
1500002308	2.413,45	44	015080X	748,45	64	015321X	162,45	65
1500002449	15,45	200	015101X	161,45	65	015322X	177,45	65
1500002450	54,95	200	015102X	177,45	65	015323X	177,45	65
1500002613	5.764,45	131	015103X	177,45	65	015324X	177,45	65
1500002614	6.340,95	131	015104X	177,45	65	015325X	199,45	65
1500002615	8.069,95	131	015105X	199,45	65	015326X	199,45	65
1500002616	8.646,45	131	015106X	221,45	65	015327X	221,45	65
1500002637	1.551,95	169	015151X	161,45	67	015328X	415,95	65
1500002641	5,75	200	015152X	177,45	67	015329X	221,95	65
1500002751	4.529,45	119	015153X	177,45	67	015330X	161,95	66
1500002763	8,05	200	015154X	177,45	67	015331X	177,45	66
1500002824	77,95	194	015155X	199,45	67	015333X	177,45	66
1500002825	27,95	194	015161X	177,45	65	015334X	177,45	66
1500002826	27,95	194	015162X	177,45	65	015335X	177,45	66
1500002827	50,95	194	015163X	199,45	65	015336X	199,45	66
1500002828	50,95	194	015164X	221,45	65	015337X	221,45	66
1500002829	94,45	194	015180X	177,45	68	015338X	199,45	66
1500002845	69,45	118	015181X	177,45	68	015339X	161,95	66
1500002846	53,95	118	015182X	199,45	68	015351X	161,95	68
1500002847	91,45	118	015183X	221,45	68	015352X	177,45	68
1500002848	74,45	118	015211X	161,45	65	015353X	177,45	68
1500002851	31,45	118	015212X	177,45	65	015354X	177,45	68
1500002852	40,95	118	015213X	177,45	65	015355X	199,45	68
1500002856	498,95	119	015214X	177,45	65	015357X	221,45	68
1500002857	665,45	119	015215X	199,45	65	015358X	415,95	68
1500002869	60,95	95	015216X	221,45	65	015362X	177,45	68
1500002876	8,25	118	015217X	415,95	65	015364X	177,45	68
1500002889	149,95	131	015218X	443,45	65	015366X	199,45	68
1500002921	38,95	96	015219X	162,45	65	015367X	221,45	68
1500002922	54,95	96	015220X	177,45	65	015368X	415,95	68
1500003000	1.218,95	124	015227X	360,45	68	015370X	162,45	68
1500003001	1.385,45	124	015230X	162,45	65	015371X	177,45	68
1500003163	27,45	191	015231X	177,45	65	015376X	199,45	68
1500003164	29,45	191	015232X	177,45	65	015378X	177,45	68
1500003166	38,95	191	015233X	199,95	65	015379X	177,45	68
1500003167	32,95	191	015234X	221,45	65	015380X	199,95	68
1500003168	30,95	191	015260X	177,45	67	015385X	177,45	67
1500003169	40,95	191	015261X	161,45	67	015389X	177,45	67

Índice

Numérico

No.	P.V.P. unitario €	Página	No.	P.V.P. unitario €	Página	No.	P.V.P. unitario €	Página
015391X	199,45	67	070112X	110,95	181	071534D	19,45	193
015392X	177,45	66	070121X	43,95	181	072070X	110,95	137
015393X	221,45	67	070122X	51,95	181	072185F	93,95	145
015394X	177,45	66	070123X	71,95	181	072945X	507,95	147
015395X	161,45	67	070124X	110,45	181	072955X	826,95	148
015396X	199,95	66	070130X	215,45	182	072956X	997,95	147
015397X	221,95	66	070131X	44,45	181	072962X	1.346,95	148
015398X	177,45	67	070132X	52,95	181	072967X	1.103,95	147
015399X	199,45	67	070133X	74,45	181	088840D	28,45	14
015401X	415,95	67	070134X	110,45	181	088841D	28,45	14
015530X	161,95	68	070135X	166,45	182	088842D	28,45	14
015531X	177,45	68	070137X	307,45	182	130065R	11,95	137
015532X	177,45	68	070140X	140,95	182	35644X	128,45	95
015533X	199,95	68	070188D	35,95	15	35661E	40,45	95
015534X	221,95	68	070522D	254,45	181	6000M1600	112,95	80
015580X	177,45	68	070690X	280,45	197	6000M2016	113,45	80
015581X	177,45	68	070699X	236,45	197	6000M2516	125,45	80
015582X	199,95	68	070705X	240,95	196	6000M3216	125,45	80
015583X	221,95	68	070735X	323,45	196	6000M4016	139,95	80
01700RD	11,95	169	070780X	187,95	78	6002M0000	472,45	78
023020X	310,45	40	070781X	210,45	78	73500ZB16	47,45	14
023021X	323,95	40	070790X	466,45	78	7M3005200	314,45	45
023022X	323,95	40	070793X	393,45	78	7M3005300	513,95	45
023090X	323,95	40	070821X	88,45	80	851P01200	692,45	136
023091X	323,95	40	070822X	88,45	80	887A91200	49,45	87
035510-A	a consultar	97	070823X	98,95	80	F80053	52,45	56
035521-A	a consultar	97-104	070824X	98,95	80	F80054	47,95	56
035570-A	a consultar	97-103	070825X	105,95	80	F84215	4,95	118
035648X	17,45	94-95	070826X	105,95	80	FF00025	91,95	31
035740X	a consultar	103	070831X	49,45	81	FF00030	99,45	31
035780X	a consultar	104	070832X	60,95	81	FF00045	118,45	31
035901-A	a consultar	97	070833X	63,45	81	FF00055	181,95	31
045268D	249,45	71-109	070834X	65,45	81	FF00065	233,95	31
052000D	549,95	18	070835X	68,45	81	FF00075	243,95	31
053890X	349,45	160	070836X	70,95	81	FF00100	346,45	31
053891X	387,45	160	070840X	151,95	78	FF00105	366,45	31
053892X	304,95	160	070842X	105,95	80	FF00110	383,45	31
053893X	349,45	160	070843X	170,45	80	FF00120	437,95	31
053896X	437,95	160	070849X	103,45	80	FF00130	500,45	31
053897X	383,45	160	070850X	164,95	80	FF00140	472,45	31
055053D	27,45	19-158	070869X	72,95	81	FF00160	515,45	31
055054D	32,95	19-158	070870X	77,45	81	FF00200	557,45	31
055074D	32,95	19-158	070891X	788,45	78	FF00250	587,45	32
056370X	287,95	85	070892X	498,45	78	FF00280	605,45	32
056371X	287,95	85	070894X	465,45	78	FF00300	637,95	32
057950X	1.147,95	44	070900X	451,45	78	FF00350	659,95	32
057961X	2.595,45	44	070901X	409,95	78	FF00500	712,95	32
057966X	2.450,95	44	070903X	340,95	78	FF00610	66,95	32
057969X	1.827,45	44	070904X	788,45	78	FF00612	69,95	32
057972X	3.047,95	44	070905X	598,95	78	FF00616	83,45	32
057973X	2.881,95	44	070908X	88,45	80	FF00618	91,95	32
070007D	25,45	16	070912X	98,95	80	FF00620	96,45	32
070007X	9,45	16	070913X	98,95	80	FF00625	104,45	32
070017D	19,45	14-15-16	070914X	103,45	80	FF00632	119,45	32
070027DB	243,95	14	070915X	103,45	80	FF00640	133,45	32
070046D	22,95	16	070916X	49,45	81	FF00645	138,45	32
070051D	26,45	16	070917X	60,95	81	FF00650	160,45	32
070056D	36,95	15	070918X	63,45	81	FF00655	164,95	32
070057D	18,45	16	070919X	65,45	81	FF00665	180,95	32
070061D	34,95	16	070920X	68,45	81	FF00675	204,95	32
070088D	11,95	16	070921X	70,95	81	FF00680	216,45	32
070089D	24,45	16	070945X	72,95	81	FF00700	246,45	32
070110X	55,95	181	070946X	77,45	81	FF00710	284,95	32
070111X	75,45	181	071533D	18,45	193	FF00725	327,45	32

No.	P.V.P. unitario €	Página	No.	P.V.P. unitario €	Página	No.	P.V.P. unitario €	Página
FF00730	346,45	32	FF44620	93,95	31	Q87860500	232,45	120
FF30030	3.308,45	29	FF44630	102,45	31	Q87860600	376,95	120
FF30150	1.345,45	28	FF44640	143,95	31	Q87860700	249,45	120
FF30250	1.956,95	29	FF44650	149,95	31	Q87860900	415,95	120
FF34150	2.445,95	28	FF44660	154,95	31	Q87861000	470,95	120
FF34160	2.757,45	28	FF44670	177,45	31	Q87861400	343,45	120
FF34200	3.179,45	29	FF44680	243,95	31	Q87890500	93,45	120
FF34260	3.668,95	29	FF44690	287,95	31	Q87895700	3.325,45	121
FF34500	5.136,45	29	FF44700	298,95	31	Q87895800	4.655,95	121
FF35015	333,95	32	FF44710	332,45	31	Q87895900	6.063,45	121
FF35028	328,95	28-29-34	FF44720	354,45	31	Q87896000	7.748,45	121
FF35035	38,95	34	FF44730	383,45	31	R10710200	17,95	138
FF35040	60,95	34	FF44806	91,95	30	R10711600	25,95	138
FF35045	80,45	34	FF44808	101,95	30	R10803600	16,95	138
FF35050	94,45	34	FF44810	111,45	30	R16931000	131,45	168
FF35055	101,45	34	FF44812	115,45	30	R17300416	431,45	170
FF35060	70,95	34	FF44814	125,95	30	R2301500	14,45	40
FF35065	85,45	34	FF44815	125,95	30-33	R2403200	9,00	40
FF35070	98,95	34	FF44816	132,95	30	R2403300	9,15	40
FF35075	113,95	34	FF44818	139,95	30	R2403400	9,30	40
FF35092	264,95	33	FF44820	156,45	30-33	R2403500	9,45	40
FF35093	371,45	33	FF44822	160,95	30	R25906116	455,45	168
FF35095	66,45	33	FF44824	170,45	30	R35659X00	73,95	95
FF35120	119,45	33	FF44830	185,45	30	R3566000	27,95	95
FF35126	9,50	33	FF44835	207,45	30	R5350600	61,45	160
FF35129	22,45	33	FF44840	215,45	30	R5350900	11,95	159-160
FF35130	26,45	33	FF44850	230,45	30	R5351100	12,95	159-160
FF35136	465,95	29	FF44855	358,95	30	R5351200	13,95	159-160
FF35144	759,45	29-34	FF44860	346,45	30	R5351300	16,95	159-160
FF35190	2,15	29-33	FF44865	379,45	30	R5351400	30,95	159-160
FF35200	604,95	29-32	FF50008	10,95	32	R5351500	39,45	159-160
FF35301	60,95	28-34	FF55201	13,95	34	R5351600	47,95	159-160
FF35302	47,95	28-34	FF55374	230,95	34	R6112300	14,95	117
FF35710	217,95	32	FF55388	121,45	34	R6112500	28,45	117
FF35730	268,45	29-34	P00109216	110,95	98	R7328500	28,95	185
FF35740	256,45	32	P00408916	88,45	99	R93580B00	358,45	103
FF35750	43,45	28	P00508916	93,95	99	R9358116	231,45	103
FF35751	53,95	28	P00555516	a consultar	96	R9358216	a consultar	103
FF40056	269,45	34	P02548116	a consultar	95	V12102000	44,45	117
FF40150	1.824,45	28	PR3564400	a consultar	95	V12110016	773,45	117
FF40165	1.467,45	28	Q86001000	165,95	120	V15000100	15,95	117
FF40220	1.956,95	28-29	Q86002200	67,95	120	WA2100000	1.343,95	119
FF40400	2.934,95	29	Q86031000	316,95	121			
FF44030	125,95	30	Q86041700	365,45	121			
FF44040	139,95	30	Q86041800	498,45	121			
FF44050	149,95	30	Q86041900	554,45	121			
FF44060	162,95	30	Q86042200	947,95	121			
FF44070	179,45	30	Q86042500	1.929,95	121			
FF44080	192,45	30	Q86042900	903,45	121			
FF44090	221,95	30	Q86043200	1.052,95	121			
FF44100	238,45	30	Q86043400	1.219,45	121			
FF44110	251,45	30	Q86044000	2.040,95	121			
FF44120	267,45	30	Q86044200	3.547,45	121			
FF44125	270,45	30	Q86045300	2.050,45	121			
FF44130	280,45	30	Q86045400	4.150,95	121			
FF44140	302,95	30	Q87426800	128,95	121			
FF44150	313,45	30	Q87460900	287,45	121			
FF44160	332,45	30	Q87465300	273,45	121			
FF44170	365,45	30	Q87676800	276,95	120			
FF44180	387,45	30	Q87677000	323,45	120			
FF44200	443,45	30	Q87677200	320,95	120			
FF44220	487,95	31	Q87858200	65,95	120			
FF44250	542,95	31	Q87860300	93,95	120			
FF44300	631,45	31	Q87860400	99,45	120			

Condiciones generales de venta para España

PRECIOS:

Los precios incluidos en esta tarifa son **P.V.P., impuestos no incluidos**. Los precios de venta al profesional son a título indicativo y no constituyen una oferta en firme por parte de **ROTHENBERGER WZ**. Serán precios válidos para la factura aquellos que estén en vigor en la fecha de entrega.

CONDICIONES DE VENTA:

1. Estas condiciones corresponden a la **Tarifa Enero 2022** que sustituye y anula todas las anteriores.
2. Los precios de esta tarifa se entienden para mercancía puesta en fábrica.
3. Estas condiciones de venta de **ROTHENBERGER WZ** son las únicas válidas, incluso en caso de que las de compra de nuestros clientes fueran distintas. El mero hecho de cursar un pedido a nuestra empresa significa la aceptación de las mismas.
4. **ROTHENBERGER WZ** se reserva el derecho de modificar las especificaciones técnicas y dimensionales de sus artículos sin previo aviso.

PEDIDO MÍNIMO:

No se aceptan pedidos por importe neto **inferior a 150 €**
No se aceptan pedidos de Ceuta y Melilla por un importe neto **inferior a 350 €**
No se aceptan pedidos de Canarias por un importe neto **inferior a 750 €**

PORTES Y MANIPULACIÓN:

Los importes de los pedidos de nuestras tres marcas: ROTHENBERGER, SUPER-EGO y CLABER, grabados en el mismo día se sumarán a efectos de portes y manipulación.

1. **Se suministran con recargo del 10%** (en concepto de portes y manipulación):
Los pedidos de la Península y Baleares de importe neto comprendido entre **150 € y 350 €**
2. **Se suministran sin recargos:**
Todos los envíos de importe neto superior a los citados en párrafos anteriores.

NOTAS:

1. Los pedidos para Canarias, Ceuta y Melilla, superiores a **750 €** netos incluyen el seguro hasta el puerto de destino.
2. Se recomienda a todos los Clientes comprobar el perfecto estado de precintos y embalajes al retirar el pedido del transportista y proceder en caso de su anomalía, a la inmediata reclamación, en un plazo máximo de **cuatro días**, al medio de transporte empleado comunicándolo por escrito a **ROTHENBERGER WZ**.
3. Se entiende la aceptación por el Cliente de los artículos, cantidades, calidades y en su caso los precios, si transcurridos 15 días naturales desde la entrega física de los mismos, no nos manifiesta expresamente su disconformidad por escrito.

FORMA DE PAGO:

Pago a 60 días fecha factura **Neto**.
A los clientes que tengan día de vencimiento fijo, se les emitirá factura a 45 días, respetando ese día fijo de vencimiento.
Toda mercancía es propiedad de **ROTHENBERGER WZ** hasta que no haya sido hecho efectivo su total cobro, conforme a factura.

DEVOLUCIÓN DE MERCANCÍA

En ningún caso se aceptarán devoluciones de género sin la previa autorización de ROTHENBERGER WZ y deberán acompañarse del "PARTE DE DEVOLUCIÓN" de nuestro Delegado o Representante previamente autorizados por la Administración o Dirección de ventas.

1. **ROTHENBERGER WZ** sólo aceptará las devoluciones por defecto de fabricación o error en el envío atribuible a **ROTHENBERGER WZ** que sean devueltas a fábrica dentro de los 15 días desde su expedición.
2. En ningún caso se admitirán devoluciones de artículos no incluidos en esta tarifa, ni provenientes de promociones o saldos. No se aceptarán devoluciones de herramientas en cardings o displays defectuosos.
3. Sólo se admitirán aquellas devoluciones que vengan a **portes pagados**.
4. Para aceptar una devolución deberá venir documentada con una **fotocopia de la/s factura/s original/es**.
5. **A todas las devoluciones (salvo las correspondientes al apartado 1) se les deducirá un 50% (consecuencia de su manipulación, recuento, inspección del control de calidad y recuperación), si fuese necesaria.**

REPARACIONES

- Los artículos a reparar, deberán enviarse con la **Solicitud de reparación** debidamente rellenada, la cual puede descargarse de nuestra página web: **www.rothenberger.es**.
- Los artículos a reparar en garantía deberán venir acompañados de la **fotocopia de la factura de compra**.

GARANTÍA:

Los productos que aparecen en la tarifa ROTHENBERGER tienen una garantía de 1 año a partir de la fecha de compra, salvo casos excepcionales que se disponga una garantía superior. Por otra parte, los artículos ROTHENBERGER están garantizados a perpetuidad contra defectos de materiales y/o de fabricación.

La garantía cubre el cambio o reparación de las piezas defectuosas, siempre y cuando los defectos no sean causados por un uso anormal. Toda herramienta, máquina o equipo, para su cambio o reparación, antes deberá ser sometida a control en nuestro Departamento Técnico.

AVISO LEGAL:

ROTHENBERGER WZ excluye toda responsabilidad, que se le pudiera exigir derivada de posibles errores de impresión (precios, fotografías, información técnica, descripciones ...).

ROTHENBERGER WZ

Condições gerais de venda para Portugal

PREÇOS:

Os preços incluídos nesta tabela são P.V.P., Impostos não incluídos. Os preços de venda ao profissional são a modo indicativo e não constituem uma oferta em si por parte de ROTHENBERGER WZ. Os preços válidos para a factura serão os que estejam em vigor na data de entrega.

CONDIÇÕES DE VENDA:

1. Estas condições correspondem à **Tarifa Janeiro 2022** que substitui e anula todas as anteriores.
2. Os preços desta tarifa serão para mercadorias colocadas em fábrica.
3. Estas condições de venda de **ROTHENBERGER WZ** são as únicas válidas, inclusive em caso de que as de compra de nossos clientes fossem distintas. O simples facto de fazer um pedido à nossa empresa significa a aceitação das mesmas.
4. **ROTHENBERGER WZ** reserva-se o direito de modificar as especificações técnicas e dimensionais de seus artigos sem aviso prévio.

ENCOMENDA MÍNIMA:

Não se aceitam encomendas por importe líquido inferior a **150 €**

Não se aceitam encomendas por importe líquido inferior a **350 €** dos arquipélagos dos Açores e da Madeira.

PORTES E MANIPULAÇÃO:

Os valores das encomendas das nossas 2 marcas ROTHENBERGER e SUPER-EGO, registadas no mesmo dia serão sumadas a efeitos de portes e manipulação.

1. **São fornecidos com agravação de 10 %** (em razão de portes e manipulação):
As encomendas de importe líquido compreendido entre **150 € e 350 €**
As encomendas de Açores e Madeira de importe líquido compreendido entre **350 € e 750 €**
2. **São fornecidos sem agravação:**
Todos os envios de importe líquido superior aos citados nos pontos anteriores.

NOTAS:

1. As encomendas para Açores e Madeira, superiores a **750 €** líquido incluem o seguro até o porto de destino.
2. Recomenda-se a todos os Clientes que comprovem o perfeito estado de precintos e embalagens ao retirar a encomenda da transportadora e proceder em caso de anormalia, à imediata reclamação, num prazo máximo de **quatro dias**, ao meio de transporte utilizado comunicando-o por escrito a **ROTHENBERGER WZ**.
3. Entende-se a aceitação pelo Cliente dos artigos, quantidades, qualidades e no caso os preços, se passados 15 dias naturais desde a entrega física dos mesmos, não nos manifeste expressamente a sua reclamação por escrito.

PAGAMENTO:

Pagamento a 60 dias: mediante domiciliação bancária **Líquido**

Aos clientes que tenham dia de vencimento fixo, a factura será emitida a 45 dias, respeitando o dia fixo de vencimento.

Toda a mercadoria é propriedade de **ROTHENBERGER WZ** até que não tenha sido efectuada a cobrança total, conforme a factura.

DEVOLUÇÃO DA MERCADORIA:

Em nenhum caso serão aceites devoluções de mercadorias sem a prévia autorização de ROTHENBERGER WZ e deverão ser acompanhadas pelo "AVISO DE DEVOLUÇÃO" do nosso Delegado ou Representante previamente autorizados pela Administração ou Direcção de Vendas.

1. **ROTHENBERGER WZ** somente aceitará as devoluções por defeito de fabricação ou erro no envio atribuível a ROTHENBERGER WZ que sejam devolvidas à fábrica dentro dos 15 dias de sua expedição.
2. Em nenhum caso serão admitidas devoluções de artigos não incluídos nesta tarifa, nem provenientes de promoções ou liquidação. Não serão aceites devoluções de ferramentas em cardings ou displays defeituosos.
3. Somente serão admitidas àquelas devoluções que venham a **portes pagos**.
4. Para que uma devolução seja aceite deverá vir certificada com uma **cópia das facturas originais**.
5. **A todas as devoluções (excepto as correspondentes no ponto 1) serão deduzidas um 50% (consequência de sua manipulação, recontagem, inspecção do controlo de qualidade e recuperação), se fosse necessária.**

CONSERTOS

- Para os artigos a reparar, deve realizar-se uma **Solicitude de reparação**, a qual pode ser realizada através do site: www.rothenberger.pt.
- Os produtos enviados para reparação durante o período de garantia, deverão vir acompanhados de uma **cópia da factura de compra**.

GARANTIA:

Os produtos que aparecem na Tabela Geral de Preços ROTHENBERGER têm uma garantia de 1 ano desde a data da compra, excepto casos excepcionais que se aplique uma garantia superior. Por outra parte, os produtos ROTHENBERGER estão garantidos a perpetuidade perante defeito dos materiais e/ou de fabricação.

A garantia cobre a troca ou conserto das peças defeituosas, sempre e quando os defeitos não sejam causados por um uso anormal. Toda a ferramenta, máquina ou equipamento, para sua troca ou conserto, deverá ser submetida, antes, a um controlo em nosso Departamento Técnico.

AVISO LEGAL:

ROTHENBERGER WZ exclui toda a responsabilidade que se lhe pudesse exigir derivada de possíveis erros de impressão (preços, fotografias, informação técnica, descrições...).

ROTHENBERGER WZ

Servicio Atención al cliente

ROTHENBERGER WZ.

Ctra.: Durango - Elorrio Km 2 • 48220 Abadiano - Bizkaia
Apartado 117 • 48200 Durango (España)
Tel.: 94 621 01 01
ventas@rothenberger.com

Delegaciones

Delegación Norte

Ctra. Durango-Elorrio km. 2 • 48220 Abadiano (Vizcaya)
Tel.: 607 371 672
norte@rothenberger.com

Delegación Noroeste

Avda. de los Cubos, 52 1-B • 24007 León
Tel.: 609 419 478
noroeste@rothenberger.com

Delegación Noreste

Benjamin Franklin, 34. Pol. Ind. Cogullada
Guardatodo - BOX 102
50014 Zaragoza
Tel.: 696 623223 • Fax: 976 13 49 86
noreste@rothenberger.com

Delegación Cataluña

C/ Zamora, 46 Bajo • 08191 RUBI (Barcelona)
Tel.: 93 207 69 75 / 660 400 650
catalunya@rothenberger.com

Delegación Baleares

Tel.: 607 274 944
baleares@rothenberger.com

Delegación Canarias

Tel.: 662 952 311
canarias@rothenberger.com

Delegación Centro

San Máximo, 31 Planta 2 - Nave 1
28041 Madrid
Tel.: 91 500 19 01 • Fax: 91 500 20 12
centro@rothenberger.com

Delegación Levante

C/ Ricardo Llopis, 4 - Bajo • 46183 - La Eliana (Valencia)
Tel.: 648 035 488
levante@rothenberger.com

Delegación Sur

C/ Cazalleja de Almanzor, 24 - A • 41960 - Gines (Sevilla)
Tel.: 660 390 729
sur@rothenberger.com

Delegación Sureste

Pol. Ind. SAN LUIS
C/ Bahía Blanca, 13 - BOX 1089 • 29006 - Málaga
Tel.: 670 365 026
sureste@rothenberger.com

Delegación Portugal

Tel.: +351 91 868 38 94
portugal@rothenberger.com

Servicio de asistencia técnica

S.A.T. ROTHENBERGER S.A.

Ctra.: Durango - Elorrio Km 2 • 48220 Abadiano - Bizkaia
Tel.: +34 94 621 01 06

S.A.T. Delegación Norte

Servicio Post-Venta ROTHENBERGER S.A.

Ctra.: Durango - Elorrio Km 2 • 48220 Abadiano - Bizkaia
Tel.: Administración 94 621 01 45
Reparaciones 94 621 01 06
Fax.: 94 621 01 33

S.A.T. Delegación Cataluña

MECAELECTRIC BCN

Ricart, 23 • 08004 Barcelona
e-mail: mecaelectricbcn@gmail.com
Tel.: 93 008 46 52

S.A.T. Delegación Baleares

Técnica Manteniment Industrial

Carrer sor Patrocini, 38 • 07198 Son Ferriol - Mallorca
e-mail: info@martiamengual.com
Tel. y Fax: 971 42 83 03

S.A.T. Delegación Madrid

TECNO IZQUIERDO, S.A.

Avda. del Manzanares, 222 • 28026 - Madrid
e-mail: tecno.izquierdo@telefonica.net
Tel.: 91 475 91 58
Fax: 91 792 09 41

S.A.T. Delegación Levante

DANIEL GARCÍA E HIJOS, S.L.

Pol. Ind. Barrio del Cristo • C/ Solidaridad, 15
46960 Aldaya - Valencia
Tel.: 96 127 51 15
Fax: 96 127 40 74

S.A.T. Delegación Canarias

DRG / DOMINGO GONZALEZ RODRÍGUEZ

C/ Las Cruces, 24 - Geneto
38296 La Laguna - Tenerife
e-mail: drgsl1@hotmail.com
Tel.: 922 63 23 86
Fax: 922 63 32 57

S.A.T. Delegación Portugal

FIEL TECNICA, LDA

Praceta S.João Bosco, 8 - 8A
2735-482 Cacem - Portugal
e-mail: geral@fieltecnica.pt
Tel.: 219 134 725
Fax: 219 134 723

Servicio de asistencia técnica oficial ROTHENBERGER

La forma más rápida y sencilla de reparar sus máquinas y equipos ROTHENBERGER:

- Servicio directo al usuario.
- Tarifas fijas sin necesidad de presupuestos.
- Garantía de reparación de 6 meses.
- Reparaciones en 2 días de media¹⁾.
- Portes incluidos en factura²⁾.

Asistencia Técnica - Reparación

Teléfono: **94 621 01 06**
sat@rothenberger.com

¹⁾ Desde la recepción de la máquina hasta fecha de envío. ²⁾ Con nuestro transportista habitual.

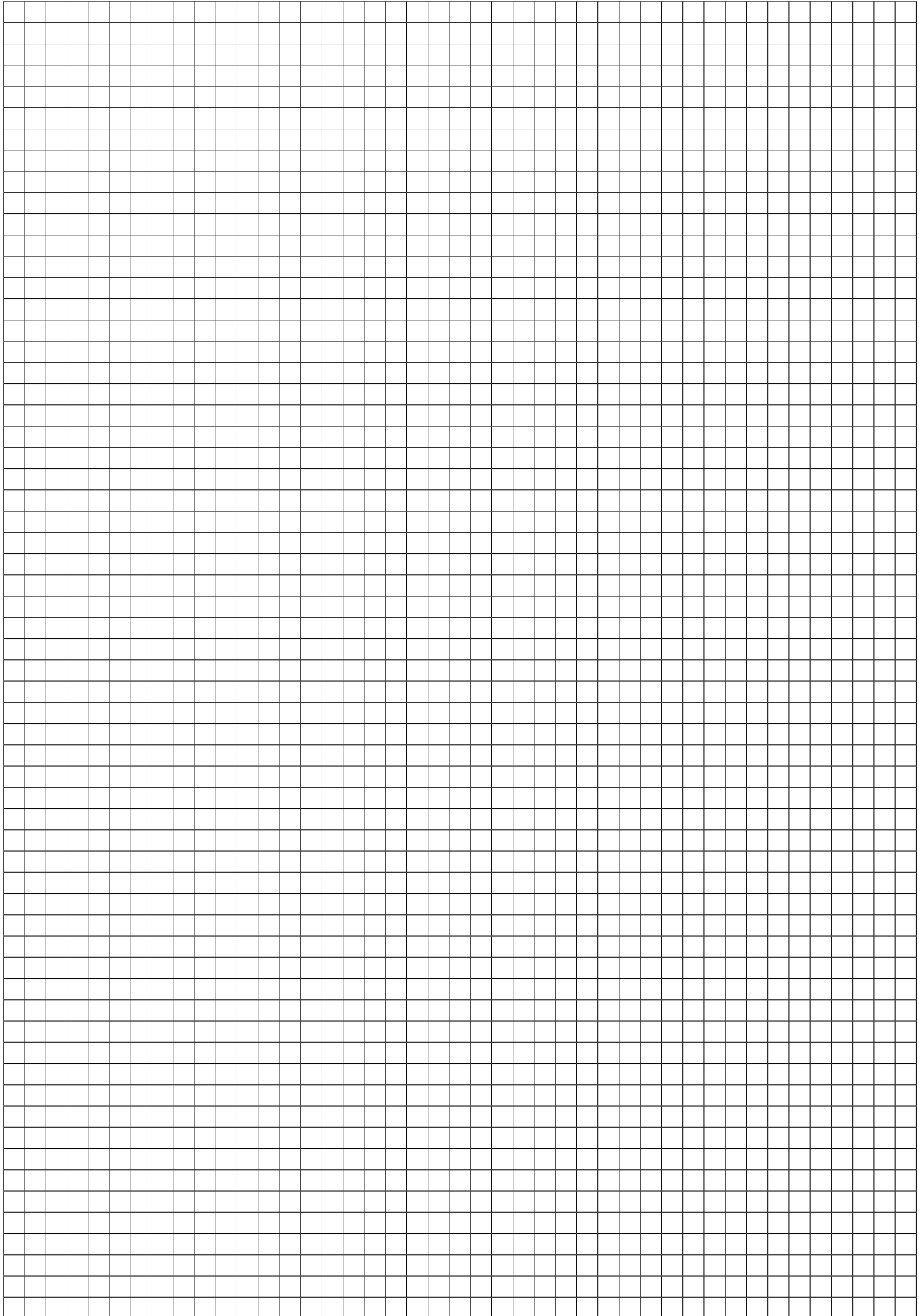

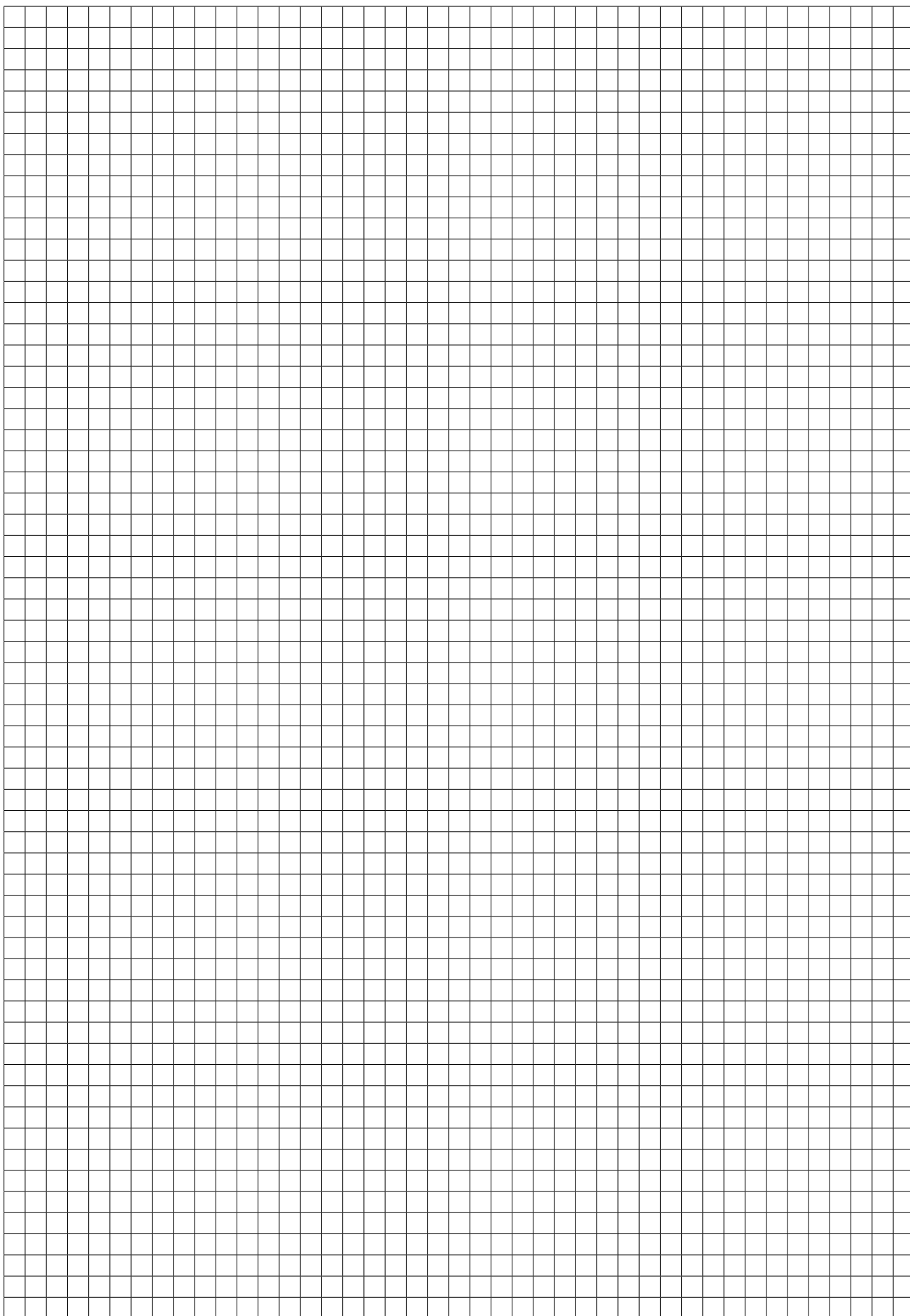

Pictogramas

Alimentación



Varios



Características del producto



¹⁾ Los términos de garantía detallados se pueden encontrar en cordless-alliance-system.com

²⁾ Productos incluidos en el BONUS programa ROTHENBERGER en el momento de la publicación de esta TARIFA 2021. Nos reservamos el derecho a retirar o añadir artículos de nuestro BONUS programa ROTHENBERGER.



Aviso legal

Este catálogo es una publicación de:

ROTHENBERGER WZ

Ctra. Durango-Elorrio km. 2

48220 Abadiano (Vizcaya)

Se ha dedicado una atención especial a la recopilación del catálogo y la descripción de los productos.

No obstante, no se pueden descartar los posibles errores. ROTHENBERGER excluye por este motivo toda responsabilidad por posibles errores presentes a pesar de la cuidadosa revisión.

Como consecuencia de los desarrollos técnicos y las adaptaciones de nuestros productos a las necesidades y deseos de nuestros clientes, se pueden modificar el diseño, las disposiciones, los datos de rendimiento, características, dimensiones y peso de los productos sin compromiso o comunicación previa.

No estamos obligados a modificar correspondientemente los productos ya suministrados. Del mismo modo nos reservamos el derecho a retirar artículos de nuestro programa de suministros.

Con esta Tarifa dejan de ser válidas todas las ediciones anteriores. Las indicaciones de las normas no son obligatorias.

Las indicaciones para el trabajo y los consejos para el uso y la seguridad no son obligatorias y no cambian de ninguna forma las prescripciones legales o de otro tipo, como por ejemplo las de las cooperativas de trabajo, en los países correspondientes.

Ninguna parte de esta tarifa podrá ser reproducida sin la autorización previa por escrito de ROTHENBERGER WZ de ningún modo (mediante reimpresión, fotocopia, microfilm o cualquier otro método, ni podrá pasarse a un código de lectura mecánica o ser guardado en un sistema electrónico y modificado) ni traducirlo en un lenguaje legible por máquina o guardarlo en sistemas electrónicos y procesarlo allí.

Se prohíbe toda modificación o añadido al catálogo. Reservados los derechos en todos los países.



**Conectamos a las
personas con el
agua y la energía.
De una forma
segura. Sostenible.**



Visítanos en:

rothenberger.es

 facebook.com/ROIberia

 instagram.com/rothenberger_iberia

ROTHENBERGER

Ctra. Durango-Elorrio, km. 2 • 48220 Abadiño-Bizkaia
Tel.: 94621 01 01 • Fax: 94 621 01 02
ventas@rothenberger.com

Su distribuidor especializado ROTHENBERGER:

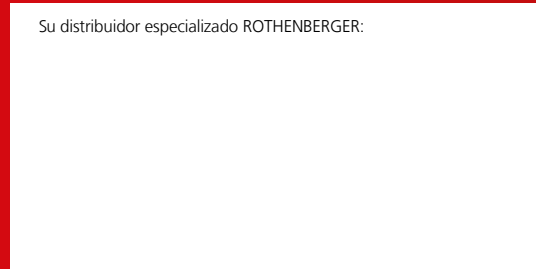

Tarifa válida hasta el 31 de diciembre de 2022 y/o publicación de nueva tarifa.
Tarifa de precios recomendados P.V.P., impuestos no incluidos.
Sujeto a errores tipográficos o de impresión.