

THE
ARISTON
COMFORT
CHALLENGE



ARISTON

COMFORT ALWAYS ON



LISTADO DE PRECIOS | ABRIL 2021

AGUA CALIENTE | CALEFACCIÓN | RENOVABLES



ÍNDICE

/ CATÁLOGO TARIFA

- 4 _ CONFORT CHALLENGE
- 6 _ LA EVOLUCIÓN DE ERP Y ELD GESTIÓN RAEE
- 7 _ ARISTON NET

/ TERMOS HÍBRIDOS

- 8 _ LYDOS HYBRID

/ AGUA CALIENTE SANITARIA

- 10 _ TERMOS ELÉCTRICOS
- 13 _ ACCESORIOS TERMO ELÉCTRICO
- 14 _ CALENTADORES A GAS
- 14 _ ACCESORIOS CALENTADORES A GAS
- 15 _ ACUMULADORES A GAS
- 16 _ ACCESORIOS ACUMULADORES A GAS

/ CALEFACCIÓN

- 17 _ CALDERAS DE CONDENSACIÓN
- 20 _ EQUIPOS DE CONTROL Y REGULACIÓN
- 22 _ ACCESORIOS CALDERAS
- 28 _ ACCESORIOS CALDERAS HP

/ ENERGIA AEROTÉRMICA PARA ACS

- 32 _ NUOS, BOMBAS DE CALOR PARA AGUA CALIENTE SANITARIA
- 34 _ ACCESORIOS NUOS

/ ENERGÍA AEROTÉRMICA PARA CALEFACCIÓN, REFRIGERACIÓN Y AGUA CALIENTE

- 35 _ NIMBUS, BOMBAS DE CALOR MIXTAS (CALEFACCIÓN, REFRIGERACIÓN Y ACS)
- 38 _ ACCESORIOS
- 41 _ FANCOILS

/ ENERGÍA SOLAR TÉRMICA

- 43 _ SOLUCIONES EN KIT
- 45 _ COLECTORES SOLARES Y COMPONENTES
- 47 _ ACCESORIOS DE SOLAR
- 50 _ ACUMULADORES
- 51 _ ACCESORIOS ACUMULADORES

/ SERVICIOS

- 52 _ LOGÍSTICA
- 52 _ CONDICIONES DE VENTA
- 53 _ GARANTÍAS
- 54 _ CLUB MY TEAM

CONTACTA CON NOSOTROS

/ 902 89 81 81 INFORMACIÓN GENERAL

/ 93 492 10 24 CENTRO DE CONSULTORÍA TÉCNICA



ARISTON

COMFORT ALWAYS ON



**LLEVAMOS EL CONFORT
DONDE NO TE IMAGINAS**

AGUA CALIENTE | CALEFACCIÓN | RENOVABLES

TECNOLOGÍA PROBADA EN CONDICIONES EXTREMAS

Todos tenemos nuestra propia idea del confort: seguramente existen multitud de maneras de sentirlo o concebirlo, pero en el fondo todos anhelamos un lugar donde sentirnos cómodos y tranquilos para tomar las decisiones oportunas y seguir avanzando ya sea en nuestro primer hogar, al formar una familia o envejeciendo juntos.

Nuestro reto es el de **ofrecer el confort que todo el mundo necesita** y en cualquier lugar del mundo, sin importar lo difícil o imposible que sea. Por esta razón pusimos en marcha el **ARISTON COMFORT CHALLENGE**, una misión que permitiese retornos como marca **llevando el confort a uno de los lugares más remotos y con las condiciones climatológicas más extremas del planeta:** la Isla Disko, en Groenlandia, el lugar en el que un grupo de científicos lleva a cabo investigaciones cruciales para medir los efectos del cambio climático y poder ofrecer una respuesta eficaz con el fin de frenar su avance.

A través de esta misión nos marcamos como objetivo llevarles el confort, proporcionándoles un lugar confortable y acogedor, para que el trascendental trabajo de este grupo de personas no se detuviese durante la temporada de invierno. Construimos un hogar para ellos, sostenible y eficiente, en la que la Alteas ONE se presentó como el aliado perfecto. Una caldera de condensación testada y capacitada para **ofrecer el máximo rendimiento y confort** incluso en las condiciones más extremas.

Se trataba de ofrecer una solución en un lugar inhóspito para seguir trabajando en atajar un problema que no puede esperar. Hoy, gracias al compromiso de Ariston, este grupo de científicos puede continuar su labor sin interrupciones. **Disfrutando del máximo confort y acompañados de la mejor tecnología** del mercado. Porque en Ariston nunca dejamos de innovar para adaptar el concepto de confort a las necesidades de las personas y mejorar con ello su calidad de vida.



ARISTON CUIDA DEL MEDIO AMBIENTE

PRÓXIMOS PASOS EN LA DIRECTIVA ECODISEÑO (ERP) Y ETIQUETADO ENERGÉTICO (ELD)

Desde el 26 de septiembre de 2015 todos los productos comercializados en Europa con marcado CE, están obligados a cumplir con una serie de requisitos medioambientales que garantizan:

- / UN MAYOR AHORRO ENERGÉTICO ANUAL
- / Y LA REDUCCIÓN DE EMISIONES CONTAMINANTES A LA ATMÓSFERA.

Además, los productos deben incluir una etiqueta obligatoria al fin de hacer visible la clasificación energética ErP al consumidor final.

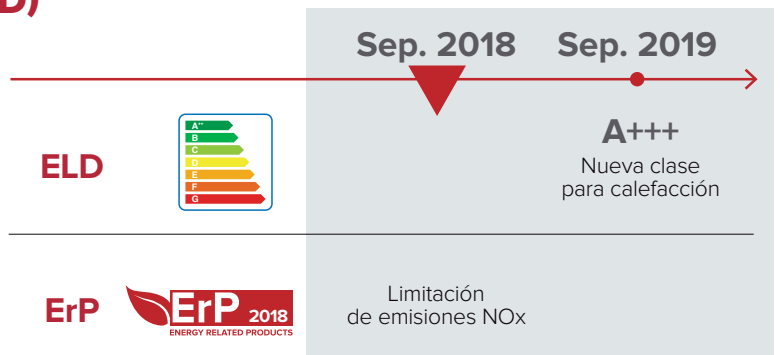

Este mes de septiembre de 2019 se introducirá una nueva fase de la normativa ELD que consiste en una nueva clase de eficiencia energética en calefacción, llegando hasta la clasificación A+++.

El pasado septiembre de 2018 entró en vigor la fase de la normativa ErP que limita la introducción, en los países de la Unión Europea, de aquellos productos que sobrepasasen el límite de emisiones de gases contaminantes fijado en 56mg de NOx/kWh. Los productos contenidos en este catálogo están en todos en cumplimiento de estas normativas.

RECICLAJE DE APARATOS ELÉCTRICOS

En cumplimiento del Real Decreto 110/2015 que hace referencia al reciclaje de **Residuos de Aparatos Eléctricos y Electrónicos (RAEE)**, desde Ariston ponemos a disposición de los instaladores y distribuidores de nuestros productos (los que utilizan electricidad para su funcionamiento) un servicio de reciclaje completamente **gratuito**. Lo hacemos en colaboración con ECOLEC, fundación que se pone al servicio de los clientes Ariston para realizar servicio de recogida de residuos (solicitar a través de 902 999 56 o www.ecolec.es). ECOLEC se encargará de que los residuos sigan el procedimiento adecuado para su reciclaje tal y como se muestra en el siguiente esquema:

Contacto con **ECOLEC 902 999 561** o con un gestor autorizado RAEE para la recogida de los residuos

Transporte hasta el gestor RAEE

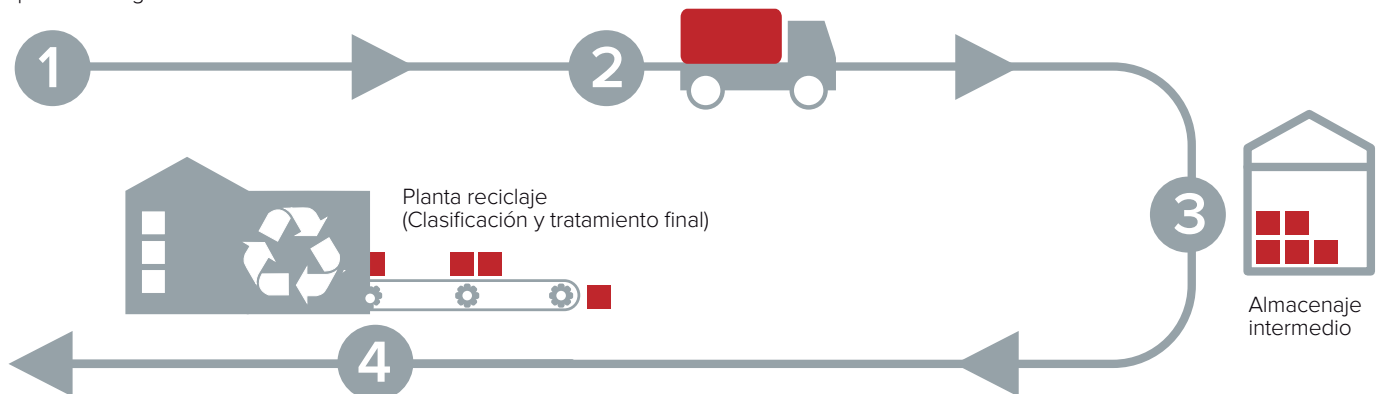



SIEMPRE CONECTADOS CON ARISTON NET



/ ¡ESTÉS DONDE ESTÉS! SIEMPRE AL ALCANCE DE TU MANO.

Nunca antes la gestión y el control de tu caldera había sido tan fácil: ahora puedes calentar tu hogar y disponer de agua caliente en cuanto llegues a casa.

/ AHORRA ENERGÍA USANDO ÚNICAMENTE LA QUE NECESITAS.

Utiliza la energía de una manera más responsable controlando tu consumo y programando de manera más eficiente el uso de tu caldera.

/ CONTROLA TUS CONSUMOS CON ESTADÍSTICAS EXPRESADAS EN EUROS, MÁS CLARAS Y ENTENDIBLES.

/ UN TÉCNICO SIEMPRE A TU LADO

Gracias al innovador sistema de monitorización, la app puede avisarte en caso de que ocurra cualquier problema con tu sistema. Activando el servicio de diagnóstico a distancia, tu servicio técnico oficial puede resolver de inmediato muchos problemas sin necesidad de desplazarse a tu domicilio.

CONTROL DE VOZ



Y además ahora puedes controlar los dispositivos que funcionan con ARISTON NET mediante control por voz utilizando los asistentes de voz Google Assistant, Siri de Apple y Alexa de Amazon.

EMPIEZA A USARLO EN 3 SENCILLOS PASOS

1 INSTALACIÓN DEL PRODUCTO

2 CREACIÓN DE TU CUENTA

3 CONFIGURACIÓN WIFI Y REGISTRO DE PRODUCTO



Descarga la aplicación gratuita



Para más información visita ariston.com



TERMOS HÍBRIDOS

 **ARISTON**

Termos híbridos



MODELO	POTENCIA W	DIMENSIONES (alto x ancho x fondo) mm	INSTALACIÓN	CLASE ErP ACS de F a A+	PERFIL CONSUMO	CÓDIGO	PRECIO €
--------	---------------	---	-------------	-------------------------------	-------------------	--------	----------

LYDOS HYBRID

Termo híbrido de clase A que combina el uso de resistencia eléctrica y bomba de calor para conseguir mayor confort y eficiencia con el modo iMemory. Sustitución directa de un termo eléctrico convencional de la misma capacidad quedando las tomas hidráulicas ocultas. Ánodo electrónico PROTECH, resistencia blindada vitrificada, cómodo y completo display LCD. 2 años de garantía total y 5 años en el calderín sin revisión del ánodo. Amplia la garantía en ampliaciongarantia.es

80	1.200	1.032 x 465 x 465	Vertical	A	M	3629052	620,00
100	1.200	1.176 x 465 x 465	Vertical	A	M	3629053	660,00

ACCESORIOS PARA TERMOS HÍBRIDOS

	CÓDIGO	PRECIO €
KIT DE 5 SOPORTES UNIVERSAL INSTAFIX Sustituye a cualquier termo sin tener que hacer nuevos agujeros en la pared: 1º. retira el termo existente, 2º. coloca INSTAFIX, 3º. cuelga Lydos Hybrid	3208080	35,00
DEPÓSITO DE RECOGIDA DE CONDENSADOS Cuando no haya disponible un desagüe donde conducir los condensados, coloca el depósito de recogida en la parte inferior de Lydos Hybrid. Con una capacidad de 6,5 litros, se irán acumulando durante más de una semana y una vez lleno el producto avisa al usuario a través del display para que lo vacíe.	3629055	69,00
GRUPO DE SEGURIDAD HIDRÁULICO 1/2"	877084	35,00
SIFÓN 1"	877086	7,00

LYDOS HYBRID CADA DÍA EL AGUA CALIENTE CUESTA LA MITAD

Un termo eléctrico convencional, puede suponer el 25% del consumo de electricidad de una vivienda, lo mismo que una nevera o un aire acondicionado. Si a la hora de elegir la nevera o el aire acondicionado, la mayoría de los usuarios elige productos de alta eficiencia, la mejor opción es ser coherente también a la hora de elegir el termo. **Lydos Hybrid es la única solución del mercado de termos para fomentar la coherencia energética de los hogares.**



/ LYDOS HYBRID ES EL PRIMER TERMO ELÉCTRICO DE CLASE A

Lydos Hybrid te permite ahorrar el 50% de energía respecto a un termo de clase B gracias a la tecnología híbrida gestionada de forma por la función **i-Memory**.

Con el ahorro obtenido en la factura de la luz se amortiza la compra del termo híbrido en tan solo 2 años.

/ LYDOS HYBRID ES EL PRODUCTO IDEAL PARA LA SUSTITUCIÓN DE ...

- DE TERMOS ELÉCTRICOS: sirve a la misma instalación existente sin realizar modificaciones o agujeros nuevos en la pared.
- DE CALENTADORES A GAS: mayor ahorro, confort y seguridad, sin bombonas de butano o sin el coste fijo del contrato del gas.

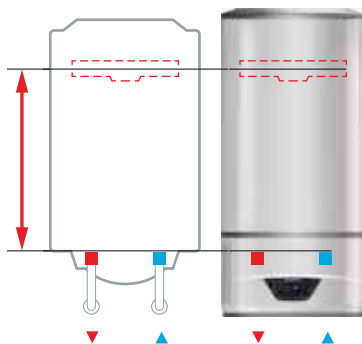
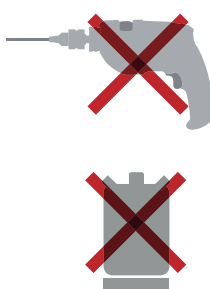

*En modalidad i-Memory, para un consumo total anual de una familia de 3 personas (dato obtenido a partir del estudio VHK Eco-Design of Water Heaters del 2007), con un perfil diario alineado con el tapping (perfil de consumo) M de la norma EN 16147 y el local mantenido a una temperatura media anual de 20°C. Precio de la energía considerado de 0,18€/kWh



AGUA CALIENTE SANITARIA

 **ARISTON**

Termos eléctricos

TERMOS PEQUEÑA CAPACIDAD

MODELO	POTENCIA W	DIMENSIONES (alto x ancho x fondo) mm	INSTALACIÓN	CLASE ErP ACS de F a A+	PERFIL CONSUMO	CÓDIGO	PRECIO €
--------	---------------	---	-------------	-------------------------------	-------------------	--------	----------



ANDRIS LUX ECO

Máxima clase energética ERP del mercado, función ECO EVO, diseño exclusivo para integración en cualquier espacio, display de led intuitivo para visualización y regulación electrónica fácil de la temperatura, resistencia incoloy vitrificada anticorrosión y antical. 2 años de garantía total y 5 años en el calderín.

30 OR EU	1.500	446 x 446 x 406	Sobre lavamanos	A	S	3100552	312,00
----------	-------	-----------------	-----------------	---	---	---------	--------



ANDRIS LUX

Regulación fácil de la temperatura, resistencia incoloy vitrificada anticorrosión y antical, calderín esmaltado al titanio a 850° C. 2 años de garantía total y 5 años en el calderín.

15 OR EU	1.200	360 x 360 x 346	Sobre lavamanos	A	XXS	3100348	229,00
30 OR EU	1.500	447 x 447 x 410	Sobre lavamanos	C	S	3100352	267,00



ANDRIS R

Gama compacta con regulación mecánica de la temperatura, resistencia blindada de cobre, modelos sobre lavamanos y bajo lavamanos. 2 años de garantía total y 3 años en el calderín.

10 OR EU	1.200	360 x 360 x 276	Sobre lavamanos	A	XXS	3100327	159,00
15 OR EU	1.200	360 x 360 x 324	Sobre lavamanos	A	XXS	3100332	175,00
15 UR EU	1.200	360 x 360 x 324	Bajo lavamanos	B	XXS	3100548	197,00
30 OR EU	1.500	447 x 447 x 389	Sobre lavamanos	C	S	3100337	201,00

TERMOS MEDIANA CAPACIDAD

Una nueva experiencia en agua caliente, con los modelos de termo eléctrico LYDOS & PRO1, con un diseño nuevo y renovado, con más disponibilidad de agua caliente y con más posibilidades de funcionamiento.



MODELO	POTENCIA W	DIMENSIONES (alto x ancho x fondo) mm	INSTALACIÓN	CLASE ErP ACS de F a A+	PERFIL CONSUMO	CÓDIGO	PRECIO €
--------	---------------	---	-------------	-------------------------------	-------------------	--------	----------

LYDOS ECO

Termo inteligente con display de leds, función Eco EVO, regulación electrónica de la temperatura, resistencia blindada, con las nuevas prestaciones de la gama LYDOS (Waterplus, shower ready, TMAX), con conexiones hidráulicas parcialmente escondidas. 2 años de garantía total y 5 años en el calderín.

50 V EU	1.500	528 X 450 X 470	Vertical	B	M	3201863	257,00
80 V EU	1.500	733 X 450 X 470	Vertical	B	M	3201864	299,00
100 V EU	1.500	885 X 450 X 470	Vertical	B	M	3201865	329,00

Gama compatible con soporte universal instafix 3208080.

Termos eléctricos

MODELO	POTENCIA W	DIMENSIONES (alto x ancho x fondo) mm	INSTALACIÓN	CLASE ErP ACS de F a A+	PERFIL CONSUMO	CÓDIGO	PRECIO €
--------	---------------	---	-------------	-------------------------------	-------------------	--------	----------

PRO1 ECO DRY MULTIS

Termo inteligente con display de leds, función ECO EVO, doble resistencia envainada, multiposición (vertical y horizontal con las tomas a la izquierda), regulación electrónica de la temperatura y con las nuevas prestaciones de la gama PRO1 (Waterplus, shower ready y TMAX). 2 años de garantía total y 5 años en el calderín.

30 SLIM EU	1.600 (2x800)	588 x 353 x 373	Multiposición	A	S	3700587	282,00
50 SLIM EU	1.800 (2x900)	837 x 353 x 373	Multiposición	B	M	3700588	294,00
80 EU	1.800 (2x900)	758 x 450 x 470	Multiposición	B	M	3201998	327,00
100 EU	1.800 (2x900)	913 x 450 x 470	Multiposición	B	M	3201999	359,00
120 EU	1.800 (2x900)	1108 x 450 x 470	Multiposición	C	L	3700586	373,00

Gama compatible con soporte universal Instafix 3208080

PRO1 ECO H

Termo inteligente con display de leds, función ECO EVO, regulación electrónica de la temperatura, resistencia blindada, posición horizontal y con las nuevas prestaciones de la gama PRO1 (Waterplus, shower ready y TMAX). 2 años de garantía total y 5 años en el calderín.

80 H EU	1.500	450 x 758 x 470	Horizontal	B	M	3201955	299,00
100 H EU	1.500	450 x 913 x 470	Horizontal	B	M	3201952	329,00

PRO1 R

Termo con regulación exterior y mecánica de la temperatura, resistencia blindada, calderín esmaltado con un tratamiento a 850°C. 2 años de garantía total y 3 años en el calderín.

50 V ES EU	1.500	573 x 450 x 480	Vertical	C	M	3201926	212,00
80 V ES EU	1.500	778 x 450 x 480	Vertical	C	M	3201927	246,00
100 V ES EU	1.500	918 x 450 x 480	Vertical	C	L	3201928	272,00
80 H ES EU	1.500	450 x 748 x 480	Horizontal	C	M	3201929	246,00
100 H ES EU	1.500	450 x 918 x 480	Horizontal	C	M	3201930	272,00

Gama vertical compatible con soporte universal Instafix 3208080

PRO1 R VTD / PRO R EVO VTS

Termo con serpentín de intercambio, regulación exterior y mecánica de la temperatura, resistencia blindada, calderín esmaltado con tratamiento a 850°C. 2 años de garantía total y 3 años en el calderín.

80 VTD EU	1.800	748 x 450 x 480	Vertical	C	M	3201908	304,00
100 VTD EU	1.800	918 x 450 x 480	Vertical	C	L	3201909	336,00
150 VTS EU	2.000	1.173 x 505 x 531	Vertical	C	L	3060650	644,00
200 VTS EU	2.500	1.489 x 505 x 531	Vertical	C	L	3060651	762,00

Gama compatible con soporte universal instafix 3208080 hasta 100 litros

DRY MULTIS

**ECO
EVO**

TECNOLOGÍA
CORE TECH

TERMOSTATO
ELECTRÓNICO AVANZADO

**TEMPERATURA
ULTRA PRECISA**



RESISTENCIAS
ENVAINADAS

DOBLE RESISTENCIA CON
PROTECCIÓN ADICIONAL

**ASEGURA LA
DISPONIBILIDAD
DE AGUA CALIENTE**



WATERPLUS

MEJOR ESTRATIFICACIÓN
DEL AGUA CALIENTE

**+16%
DE AGUA CALIENTE**

Termos eléctricos

TERMOS GRAN CAPACIDAD

MODELO	POTENCIA W	DIMENSIONES (alto x ancho x fondo) mm	INSTALACIÓN	CLASE ErP ACS de F a A+	PERFIL CONSUMO	CÓDIGO	PRECIO €
--------	---------------	---	-------------	-------------------------------	-------------------	--------	----------

PRO ZEN

Termo con resistencia cerámica envainada, máxima durabilidad con ánodo activo de titanio Protec, diámetros slim en modelos 150-200 l (Ø 530 mm). 2 años de garantía total y 5 años en el calderín sin revisión de ánodo.

150 V EU	1.800	1.160 x 530 x 545	Vertical	C	M	3000324	526,00
200 V EU	2.400	1.463 x 530 x 545	Vertical	C	L	3000349	602,00
300 ST EU	3.000	1.970 x 570 x 630	Vertical/Suelo	C	L	3000685	891,00



PRO B V/H

Termo con resistencia blindada y ánodo de magnesio de grandes dimensiones, calderín esmaltado con un tratamiento a 850°C. 2 años de garantía total y 3 años en el calderín.

150 V EU	1.800	1.020 x 560 x 575	Vertical	C	M	3000361	452,00
200 V EU	2.200	1.280 x 560 x 575	Vertical	C	L	3000362	497,00
150 H EU	2.000	570 x 1.020 x 585	Horizontal	C	L	3010896	452,00
200 H EU	2.000	570 x 1.290 x 585	Horizontal	C	L	3010900	497,00

Compatible con trípode para instalación vertical sobre suelo Ø 505-530-555-560 mm con código 3018067



PRO B STI

Termo de instalación sobre suelo con resistencia blindada y ánodo de magnesio de grandes dimensiones, regulación exterior de la temperatura, conexión trifásica de serie, calderín esmaltado con un tratamiento a 850°C. 2 años de garantía total y 3 años en el calderín.

500 STI EU	6.000	1.937 x 751 x 860	Vertical/Suelo	C	XL	3070544	1.950,00
------------	-------	-------------------	----------------	---	----	---------	----------



ACCESORIOS PARA TERMOS ELÉCTRICOS

	CÓDIGO	PRECIO €
KIT DE 5 SOPORTES UNIVERSAL INSTAFIX	3208080	35,00
TRÍPODE PARA INSTALACIÓN VERTICAL SOBRE SUELO Ø 505-530-555-560 mm	3018067	45,00

GARANTÍAS

TOTAL 2 AÑOS Incluye mano de obra, desplazamiento y piezas

CALDERÍN 3 Ó 5 AÑOS Garantía del calderín de hasta 5 años según modelos



Calentadores a gas

ESTANCO BAJO NOx

MODELO	GAS	DIMENSIONES (alto x ancho x fondo) mm	CLASE ErP ACS de F a A+	PERFIL CONSUMO	CÓDIGO	PRECIO € Calentador sin salida de humos	PRECIO € Total*
--------	-----	---	-------------------------------	-------------------	--------	---	--------------------

NEXT EVO X SFT



Calentador estanco bajo NOx, termostático, electrónico con botón Eco con amplio display LCD y regulación de temperatura grado a grado

11 SFT EU	Nat	570 x 345 x 165	A	M	3632435	520,00	560,00
11 SFT EU	But/Prop	570 x 345 x 165	A	M	3632436	520,00	560,00
16 SFT EU	Nat	570x 345 x 187	A	XL	3632437	640,00	680,00
16 SFT EU	But/Prop	570x 345 x 187	A	XL	3632438	640,00	680,00

* El precio total incluye el kit de evacuación de humos horizontal Ø 60/100 mm 3319048, que se tiene que pedir junto con el código del calentador.

ACCESORIOS NEXT EVO X SFT

Sistemas de aspiración-descarga con tubos coaxiales Ø 60/100 mm

	CÓDIGO	PRECIO €
KIT SALIDA COMPLETA HORIZONTAL Ø60/100 MM CON TOMA PARA ANÁLISIS DE LA COMBUSTIÓN + TRAMO RECTO 750 MM + TERMINAL DE DESCARGA HORIZONTAL	3319048	40,00
KIT ADAPTADOR PARA SALIDA VERTICAL Ø60/100 MM CON TOMA PARA ANÁLISIS DE LA COMBUSTIÓN + TRAMO RECTO 750MM + TERMINAL DE DESCARGA HORIZONTAL	3319050	50,00
TERMINAL DE DESCARGA VERTICAL Ø60/100	3318855	81,00
CODO M/H 90° 60/100 mm	3318003	29,00
PROLONGACIÓN COAXIAL M/H 1.000	3318005	35,00
KIT ADAPTADOR PARA INSTALACIÓN B33 Ø60/100 CON TOMA PARA ANÁLISIS DE LA COMBUSTIÓN	3319479	49,00
ADAPTADOR RECTO Ø60/100 CON TOMA ANÁLISIS DE COMBUSTIÓN (PARA SALIDA VERTICAL)	3301541	23,00

Sistemas de aspiración-descarga con tubos separados Ø 80/80 mm

ADAPTADOR DE Ø60/100 MM A TUBOS SEPARADOR Ø80/80 MM CON TOMA PARA ANALISIS DE LA COMBUSTIÓN	3318034	40,00
PROLONGACIÓN Ø 80 L = 1000 M/H	3318023	24,00
CODO Ø 80 90° -2 PIEZAS	3318019	52,00



ESTABILIDAD
THERMOSTÁTICA

AMPLIO E INTUITIVO
DISPLAY LCD

MÁXIMA EFICIENCIA
Y BAJO NOX

Acumuladores a gas

ESTANCO TIRO FORZADO BAJO NOX

MODELO	INSTALACIÓN	POTENCIA kW	DIMENSIONES (alto x ancho x fondo) mm	CLASE ErP ACS de F a A+	PERFIL CONSUMO	CÓDIGO	PRECIO €
--------	-------------	----------------	--	-------------------------------	-------------------	--------	----------

S/SGA FF X

Acumulador a gas bajo NOx de cámara estanca y evacuación de humos de tiro forzado. Predispuerto para salida coaxial ø60/100 con distancia máxima de 5 metros. Cuenta con encendido electrónico, calderín esmaltado al titanio, regulador de temperatura externo, ánodo de magnesio, función antihielo. Incluye cable de conexión eléctrica. Preparado para funcionamiento con Gas Natural.

80	Mural / Vertical	5	965 x 495 x 520	A	M	3211011	1.299,00
100	Mural / Vertical	5	1.112 x 495 x 520	A	M	3211012	1.345,00

La salida de humos del producto es horizontal. Para una salida completa horizontal 60/100, recomendamos el uso de 3301541 (adaptador con toma de análisis) + 107061 (terminal salida horizontal)

SGA OPTIMA X V

Acumulador a gas bajo NOx de cámara estanca y evacuación de humos de tiro forzado. Predispuerto para salida coaxial ø60/100. Cuenta con encendido electrónico, calderín esmaltado al titanio, regulador de temperatura externo, termostato electrónico y sonda NTC, ánodo de magnesio y ánodo electrónico Protech, función antihielo y antilegionela. Tiene toma para la recirculación. Incluye cable de conexión eléctrica. Preparado para funcionamiento con Gas Natural.

160	Suelo / Vertical	10	1.510 x 495 x 575	B	L	3211022	1.949,00
200	Suelo / Vertical	10	1.730 x 495 x 575	B	L	3211023	2.149,00

La salida de humos del producto es horizontal. Para una salida completa horizontal 60/100, recomendamos el uso de 3301541 (adaptador con toma de análisis) + 107061 (terminal salida horizontal)

ESTANCO TIRO BALANCEADO BAJO NOX

MODELO	INSTALACIÓN	POTENCIA kW	DIMENSIONES (alto x ancho x fondo) mm	CLASE ErP ACS de F a A+	PERFIL CONSUMO	CÓDIGO	PRECIO €
--------	-------------	----------------	--	-------------------------------	-------------------	--------	----------

S/SGA BF X

Acumulador a gas bajo NOx de cámara estanca y evacuación de humos de tiro natural (tiro balanceado). Predispuerto para salida coaxial ø60/100 con distancia máxima de 0,9 metros. Cuenta con encendido piezoeléctrico (sin cable de conexión eléctrica), válvula de gas con triple seguridad, calderín esmaltado al titanio, regulador de temperatura externo y ánodo de magnesio. Preparado para funcionamiento con Gas Natural y con Butano/Propano mediante kit de transformación incluido de serie.

80	Mural / Vertical	4	1.015 x 495 x 520	B	M	3211009	845,00
100	Mural / Vertical	4	1.195 x 495 x 520	B	M	3211010	895,00

La salida de humos del producto es vertical. Para una salida completa horizontal 60/100, recomendamos el uso de 705803 (Codo 90° con toma de análisis) + 107061 (terminal salida horizontal)

SGA BF X

Acumulador a gas bajo NOx de cámara estanca y evacuación de humos de tiro natural (tiro balanceado). Predispuerto para salida coaxial ø60/100 con distancia máxima de 0,9 metros. Cuenta con encendido piezoeléctrico (sin cable de conexión eléctrica), válvula de gas con triple seguridad, calderín esmaltado al titanio, regulador de temperatura externo y ánodo de magnesio. Tiene toma para la recirculación. Preparado para funcionamiento con Gas Natural y con Butano/Propano mediante kit de transformación incluido de serie.

120	Suelo / Vertical	5,5	1.250 x 495 x 520	B	L	3211019	945,00
160	Suelo / Vertical	5,5	1.195 x 495 x 520	B	L	3211020	1.145,00

La salida de humos del producto es vertical. Para una salida completa horizontal 60/100, recomendamos el uso de 705803 (Codo 90° con toma de análisis) + 107061 (terminal salida horizontal)

Acumuladores a gas

ATMOSFÉRICO TIRO NATURAL BAJO NOX*



S/SGA X

Acumulador a gas bajo NOx de cámara atmosférica y evacuación de humos de tiro natural. Cuenta con encendido piezoeléctrico (sin cable de conexión eléctrica), válvula de gas con triple seguridad, calderín esmaltado al titanio, regulador de temperatura externo y ánodo de magnesio. Preparado para funcionamiento con Gas Natural y con Butano/Propano mediante kit de transformación incluido de serie.

MODELO	INSTALACIÓN	POTENCIA kW	DIMENSIONES (alto x ancho x fondo) mm	CLASE ErP ACS de F a A+	PERFIL CONSUMO	CÓDIGO	PRECIO €
100	Mural / Vertical	5	1.045 x 495 x 520	B	M	3211002	779,00

SGA X

Acumulador a gas bajo NOx de cámara atmosférica y evacuación de humos de tiro natural. Cuenta con encendido piezoeléctrico (sin cable de conexión eléctrica), válvula de gas con triple seguridad, calderín esmaltado al titanio, regulador de temperatura externo y ánodo de magnesio. Tiene toma para la recirculación. Preparado para funcionamiento con Gas Natural y con Butano/Propano mediante kit de transformación incluido de serie.

160	Suelo / Vertical	9,5	1.450 x 495 x 520	B	L	3211014	995,00
200	Suelo / Vertical	9,5	1.700 x 495 x 520	B	XL	3211015	1.105,00
300	Suelo / Vertical	16	1.760 x 630 x 680	B	XXL	3211118	2.325,00

* Los acumuladores a gas de cámara atmosférica bajo el cumplimiento de RITE solamente se podrán instalar en caso que el local de instalación cumpla los requisitos de salas de calderas.

ACCESORIOS PARA ACUMULADORES A GAS

Accesorios Ø60/100

	S/SGA FF X	SGA OPTIMA X V	S/SGA BF X SGA BF X	S/SGA X SGA X	CÓDIGO	PRECIO €
ADAPTADOR RECTO Ø60/100 CON TOMA ANÁLISIS DE COMBUSTIÓN (PARA SALIDA HORIZONTAL)	●	●			3301541	23,00
KIT SALIDA COAX. HORIZONTAL Ø60/100 1M	●	●	●		107061	50,00
CODO M/H 90° Ø60/100 (no sirve como primer codo)	●	●			3318003	29,00
2 CODOS DE 45° COAXIAL Ø60/100	●	●			3318004	49,00
PROLONGACIÓN COAXIAL Ø60/100 M/H L=1.000	●	●			3318005	35,00
PROLONGACIÓN COAXIAL Ø60/100 M/H L=500	●	●			3318006	22,00
ADAPTADOR Ø60/100MM CON TOMA DE RECOGIDA DE CONDENSADOS	●	●			3318008	35,00
KIT SALIDA COMPLETA HORIZONTAL Ø60/100 SIN TOMA PARA ANÁLISIS + TRAMO RECTO + TERMINAL			●		704760	69,00
CODO 90° Ø60/100 CON ANÁLISIS DE COMBUSTIÓN			●		705803	84,00

Accesorios Ø80

KIT DE DESDOBLADO DE COAXIAL Ø60/100 A Ø80/80	●	●			107543	61,00
CODO Ø80 M/H 90°	●	●		●	3318019	52,00
PROLONGACIÓN Ø80 M/H LONGITUD L=1.000	●	●		●	3318023	24,00
TERMINAL DE ASPIRACIÓN HORIZONTAL Ø80	●	●		●	3318028	6,00
TERMINAL DE ASPIRACIÓN HORIZONTAL Ø80 DE ACERO INOXIDABLE	●	●		●	3318027	12,00
ADAPTADOR RECTO Ø80 CON TOMA RECOGIDA DE CONDENSADOS	●	●		●	3318026	52,00

Accesorios hidráulicos

GRUPO DE SEGURIDAD HIDRÁULICO 3/4"	●	●	●	●	877085	28,00
SIFÓN 1"	●	●	●	●	877086	7,00



CALEFACCIÓN

 **ARISTON**

Calderas de condensación

MODELO	GAS	DIMENSIONES (alto x ancho x fondo) mm	CLASE ErP Calef./ACS de D a A+++/de F a A+	PERFIL CONSUMO	CÓDIGO	PRECIO € Solo caldera	PRECIO € Total*
--------	-----	---	--	-------------------	--------	--------------------------	--------------------

ALTEAS ONE NET

SISTEM PER4M NCE

Caldera de condensación de diseño exclusivo, funciones AUTO y CONFORT, programación horaria, bomba de alta eficiencia, regulación automática del tipo de gas (Gas Nat. y Prop.), amplio display LCD con interfaz táctil, rango de modulación 1:10, exclusivo intercambiador XTRATECH de acero inoxidable con sección aumentada, sonda ambiente modulante CUBE y SONDA EXTERNA incluidos de serie. Con conectividad ARISTON NET integrada. Compatible con el control por voz de Google Assistant y Amazon Alexa. Además, añadiendo una sonda Cube S net, se consigue control por voz con Apple HomeKit. Disponible servicio exclusivo de 7 AÑOS de garantía TOTAL, mantenimiento anual y asistencia técnica online. A contratar durante la puesta en marcha gratuita a través del Centro de Asistencia Técnica Oficial Ariston.

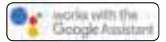

24 FF EU	NAT/GPL	745 x 400 x 315	A+/A	XL	3301058	2.490,00	2.626,00
30 FF EU	NAT/GPL	745 x 400 x 385	A+/A	XL	3301059	2.650,00	2.786,00
35 FF EU	NAT/GPL	745 x 400 x 385	A+/A	XXL	3301060	2.860,00	2.996,00

* El precio total incluye la barra de conexiones 3318960 y kit evacuación de humos gris 3319163.

GENUS ONE NET

SISTEM PER4M NCE

Caldera de condensación, funciones AUTO y CONFORT, programación horaria, bomba de alta eficiencia, regulación automática del tipo de gas (Gas Nat. y Prop.), amplio display LCD con interfaz táctil, rango de modulación 1:10, exclusivo intercambiador XTRATECH de acero inoxidable con sección aumentada, CUBE S-NET (con conectividad ARISTON NET y lectura de la temperatura exterior via web) incluido de serie. Compatible con el control por voz de Google Assistant, Apple HomeKit y Amazon Alexa.

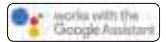

24 FF EU	NAT/GPL	745 x 400 x 315	A+/A	XL	3301113	2.333,00	2.456,00
30 FF EU	NAT/GPL	745 x 400 x 385	A+/A	XL	3301114	2.563,00	2.686,00
35 FF EU	NAT/GPL	745 x 400 x 385	A+/A	XXL	3301115	2.773,00	2.896,00

* El precio total incluye la barra de conexiones 3318960 y kit evacuación de humos 3318073

GM ONE, SISTEM PER4M NCE

RENDIMIENTO EXCLUSIVO GRACIAS A CUATRO TECNOLOGÍAS

/ INTERCAMBIADOR XTRATECH. CALEFACCIÓN QUE DURA.

Gracias al nuevo diseño del intercambiador, aumenta la sección del tubo, lo que asegura que el agua circule mejor para aumentar el rendimiento de calefacción. Siempre como el primer día, por más años que pasen.

/ EFICIENCIA ABSOLUTA. CLASE ENERGÉTICA A+

Gracias al innovador sistema de ignición, la tecnología de condensación ONE y los accesorios de termostatación, se mejora la eficiencia, la seguridad y el rendimiento elevándolos hasta la clase energética A+.

/ SIEMPRE CONECTADO CON ARISTON NET.

Una nueva generación de conectividad para configurar, gestionar y controlar fácilmente el sistema, consiguiendo un gran ahorro anual de energía, con un técnico siempre disponible.

/ CONTROL TOTAL PARA EL MÁXIMO CONFORT.

Un conjunto único de funciones inteligentes e innovadoras para satisfacer cada una de tus necesidades de confort.

Calderas de condensación

MODELO	GAS	DIMENSIONES (alto x ancho x fondo) mm	CLASE ErP Calef./ACS de D a A++/de F a A+	PERFIL CONSUMO	CÓDIGO	PRECIO € Solo caldera	PRECIO € Total*
--------	-----	---	---	-------------------	--------	--------------------------	--------------------



CLAS ONE

SISTEM PER4M NCE

Caldera de condensación, funciones AUTO y CONFORT, display LCD, rango de modulación 1:7, bomba de alta eficiencia, intercambiador XTRATECH de acero inoxidable con sección aumentada.

24 FF EU	Nat/Prop**	745 x 400 x 315	A/A	XL	3301021	1.818,00	1.941,00
30 FF EU	Nat/Prop**	745 x 400 x 385	A/A	XL	3301022	2.053,00	2.176,00
35 FF EU	Nat/Prop**	745 x 400 x 385	A/A	XL	3301023	2.386,00	2.509,00

* El precio total incluye la barra de conexiones 3318960 y kit evacuación de humos 3318073
** Kit de transformación a gas propano incluido de serie



CLAS ONE SYSTEM

SISTEM PER4M NCE

Caldera de condensación solo calefacción, función AUTO, display LCD, rango de modulación 1:7, bomba de alta eficiencia, intercambiador de acero inoxidable XTRATECH con sección aumentada. Incluye válvula de 3 vías y sonda para acumulador ACS.

24 FF EU	Nat/Prop**	745 x 400 x 315	A/-	-	3301031	1.642,00	1.765,00
35 FF EU	Nat/Prop**	745 x 400 x 385	A/-	-	3301032	2.020,00	2.143,00

* El precio total incluye la barra de conexiones 3318960 y kit evacuación de humos 3318073
** Kit de transformación a gas propano incluido de serie



CLAS ONE B

SISTEM PER4M NCE

Caldera de condensación con 40 litros de acumulación, display LCD, rango de modulación 1:7, bomba de alta eficiencia, intercambiador de acero inoxidable XTRATECH con sección aumentada, función Auto

35 FF EU	Nat/Prop**	900 x 600 x 474	A/A	XL	3301212	3.228,00	3.381,00
----------	------------	-----------------	-----	----	---------	----------	----------

* El precio total incluye la barra de conexiones 3678482 y kit evacuación de humos 3318073
** Kit de transformación a gas propano incluido de serie



CLAS ONE EXT

SISTEM PER4M NCE

Caldera de condensación con microacumulación para instalación exterior, rango de modulación 1:7, centralita Sensys y sonda externa incluida de serie, bomba de alta eficiencia, intercambiador de acero inoxidable XTRATECH con sección aumentada, función Auto

25 FF EU	Nat/Prop**	770 x 505 x 240	A+/A	XL	3301228	1.925,00	2.048,00
----------	------------	-----------------	------	----	---------	----------	----------

* El precio total incluye la barra de conexiones 3318960 y kit evacuación de humos 3318073
** Kit de transformación a gas propano incluido de serie



CARES PREMIUM

Caldera de condensación mixta instantánea display digital, rango de modulación 1:4, bomba de alta eficiencia, intercambiador de aluminio-silicio. Nueva versión con mejoras internas y de componentes que proporcionan mayor calidad. Preparada para gas natural, transformable a propano.

24 FF EU2	Nat/Prop**	745 x 400 x 315	A/A	XL	3301322	1.626,00	1.749,00
30 FF EU2	Nat/Prop**	745 x 400 x 315	A/A	XL	3301323	1.836,00	1.959,00

* El precio total incluye la barra de conexiones 3318960 y kit evacuación de humos 3318073
** Kit de transformación a gas propano incluido de serie.



GENUS PREMIUM EVO HP

Caldera de condensación sólo calefacción de alta potencia para instalación individual o en cascada con amplio display LCD, rango de modulación 1:4, bomba de alta eficiencia, intercambiador de acero inoxidable y función Auto. Instalación en cascada hasta 900 kW.

45 FF EU	Nat/Prop*	770 x 440 x 490	A/-	-	3581564	3.932,00	-
65 FF EU	Nat/Prop*	770 x 440 x 490	A/-	-	3581565	4.558,00	-
85 FF EU	Nat/Prop*	888 x 465 x 585	-	-	3581566	5.562,00	-
115 FF EU	Nat/Prop*	888 x 465 x 585	-	-	3581568	6.798,00	-
150 FF EU	Nat/Prop*	888 x 465 x 697	-	-	3581569	8.229,00	-

* Kit de transformación a gas propano incluido de serie

Instalación individual: Tarifa puesta en marcha para calderas 45-65 kW: gratuita, por caldera 85-150 kW: 85 €. **Instalación en cascada:** Tarifa puesta en marcha por caldera 45-65 kW: 75 €, por caldera 85-150 kW: 85 €. Tarifa puesta en marcha regulación cascada: 120 €

Equipos de control y regulación

TERMORREGULACIÓN MODULANTE CON HILOS



CUBE S-NET

Centralita con hilos para control remoto modulante via Wi-Fi

Sonda ambiente modulante de diseño italiano y protocolo de comunicación BusBridgenet, display LCD con interfaz táctil. Conectividad Ariston NET integrada y lectura temperatura exterior via web (no necesita sonda exterior). Permite gestionar cómodamente la programación de tu caldera desde tu móvil o tableta. Además, con esta sonda conectada puedes controlar por voz la temperatura del sistema con tu Amazon Alexa, Google Home y Apple HomeKit.

En las calderas de la Serie ONE y con tan solo este accesorio se alcanza la clase ErP A+ en calefacción. Máx. 1 por sistema



3319126
(Negro)

214,00

3319476
(Blanco)

219,00



CUBE

Sonda ambiente modulante con hilos

Sonda modulante de nueva generación, creada con materiales de larga durabilidad. Display retroiluminado de 7 segmentos, compatibilidad con Ariston NET, extrema facilidad de conexión a la caldera y protocolo de comunicación BusBridgenet. Diseño compacto y moderno.

3319116

92,00



SENSYS NET

Centralita Sensys Net con hilos para control remoto modulante vía wifi

Kit conectividad Ariston Net compuesto de la centralita Sensys y de un dispositivo de enlace. Es necesario un router con conexión WiFi y una caldera Ariston posterior a 2012. Máx. 1 por sistema. Permite gestionar la caldera cómodamente desde un móvil, tablet u ordenador. Además, con esta sonda conectada puedes controlar por voz la temperatura del sistema con tu Amazon Alexa y Google Home.



3318991

209,00



SENSYS

Centralita Sensys con hilos que incluye sonda de ambiente modulante

Interfaz del sistema y control remoto de la caldera que incluye una sonda de ambiente modulante con protocolo de comunicaciones BusBridgenet
Asistente de instalación
Gestión de hasta 6 zonas de calefacción
Navegación intuitiva con display LCD
Programación ACS, calefacción semana, diaria y horaria

3318585

152,00



SONDA EXTERNA

Con hilos

Permite la lectura de la temperatura externa desde el Sensys
Protocolo de comunicaciones BusBridgenet para integración en sistemas modulantes
En las calderas de la Serie ONE, con este accesorio y una CUBE (3319116), CUBE RF (3319118), SENSYS (3318585) o SENSYS NET (3318991) se alcanza la clase ErP A+ en calefacción

3318588

23,00

TERMORREGULACIÓN MODULANTE INALÁMBRICA (SIN HILOS)



CUBE RF

Sonda ambiente modulante inalámbrica (Sin hilos)

Sonda modulante de nueva generación sin hilos mediante radiofrecuencia, creada con materiales de larga durabilidad. Display retro iluminado de tipo 7 segmentos, compatibilidad con Ariston NET, extrema facilidad de conexión a la caldera mediante el Receptor RF (3319120). Diseño compacto y moderno. Lo ideal para una instalación multizona.

NECESARIO Receptor RF (código 3319120)

3319118

109,00



KIT CUBE RF NET

Kit con termostato modulante radio, y conexión Wi-Fi para regulación de 1 zona y programación mediante APP Ariston Net.
Incluye: Sonda ambiente modulante sin hilos mediante radio Cube RF 3319118, receptor RF radio 3319120 y puerta de enlace Ariston NET para conexión por Wi-Fi 3319089

3301571

317,00

Equipos de control y termoregulación

TERMORREGULACIÓN MODULANTE

MODELO	DESCRIPCIÓN	CÓDIGO	PRECIO €
RECEPTOR RF	Accesorio indispensable para instalaciones formadas por elementos inalámbricos. Conexión a la caldera con BusBridgenet. Alcance de 300 m (sin obstáculos). Un solo receptor soporta a más de 50 accesorios inalámbricos. Compatible con todas las calderas de la nueva gama SERIE ONE y versión EVO (fabricadas a partir de 2012).	3319120	109,00
REPETIDOR RF	Permite la propagación de la señal de radiofrecuencia entre el receptor y los dispositivos de lectura de temperatura (la sonda ambiente CUBE RF Cod. 3319118 y la sonda exterior inalámbrica Cod. 3319091), aumentando el alcance de dicha señal. Especialmente indicado para instalaciones extensas.	3319098	179,00
SONDA EXTERIOR INALÁMBRICA	Accesorio inalámbrico que simplifica la manera de obtener la temperatura exterior, dato que optimiza las prestaciones del equipo calefactor. Sin necesidad de cambiar la pila (10 años de duración). Rango de operatividad entre -30 °C y 60 °C. Alcance de 300 m (sin obstáculos). Este accesorio puede asociarse con varios receptores, para proporcionar la lectura de la temperatura externa a distintas instalaciones simultáneamente.	3319091	102,00
PUERTA DE ENLACE ARISTON NET	Dispositivo necesario para poder disfrutar del servicio ARISTON NET también con las calderas que no lo llevan integrado. Fácil conexión con la caldera gracias a la tecnología BusBridgenet, diseño compacto. Es necesario un router con conexión WIFI y una caldera Ariston versión EVO. Compatible con CUBE (3319116), CUBE RF (3319118) y SENSYS (3318585). Permite gestionar la caldera cómodamente desde un móvil, tablet u ordenador. Además, con este accesorio y una sonda ambiente compatible puedes controlar por voz la temperatura del sistema con tu Amazon Alexa y Google Home.	3319089	99,00

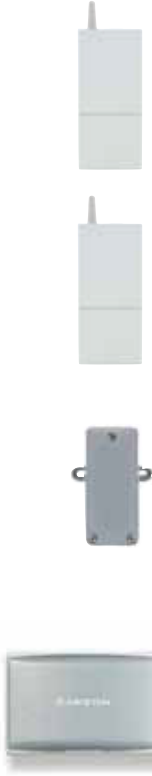

KIT CUBE RF NET
Sonda ambiente inalámbrica y Puerta de enlace. Controla la temperatura de tu casa desde tu móvil o termostato sin hilos

Accesorios para control de zonas

MÓDULOS HIDRÁULICOS

Módulos multizonas	MODELO	CÓDIGO	PRECIO €
MONOTEMPERATURA MGZ <ul style="list-style-type: none"> • Kit compuesto de un chasis de chapa lacada • Purgador manual • Separador hidráulico con grifo de vaciado • Bombas de alta eficiencia con modulación continua en línea con la directiva ErP • Grifos impulsión y retorno • Llave(s) antiretorno circuito AT • Grifo(s) impulsión y retorno caldera • Cuadro electrónico con conexiones compatibles con protocolo de comunicaciones BusBridgenet® • Posibilidad de conectar también con calderas anteriores a la gama actual en funcionamiento on/off • Exclusivo para trabajar con producción de calor 	MGZ I mod.	3318620	610,00
	MGZ II mod.	3318621	863,00
	MGZ III mod.	3318622	1.099,00
MULTITEMPERATURA MGM <ul style="list-style-type: none"> • Kit compuesto de un chasis de chapa lacada • Purgador manual • Separador hidráulico con grifo de vaciado • Bombas de alta eficiencia con modulación continua en línea con la directiva ErP • Válvula mezcladora 3 vías motorizada • Sondas impulsión y retorno y bypass • Grifos impulsión y retorno • Llave anti-retorno circuito AT • Grifos impulsión y retorno caldera • Cuadro electrónico con conexiones compatibles con protocolo de comunicaciones BusBridgenet® • Posibilidad de conectar también con calderas anteriores a la gama actual en funcionamiento on/off • Exclusivo para trabajar con producción de calor 	MGM II mod	3318624	1.190,00
	MGM III mod.	3318625	1.612,00
MULTITEMPERATURA MGM II C/F Módulo multitemperatura con las mismas características técnicas del MGM II. Con Aislamiento adicional para evitar condensaciones al trabajar en refrigeración. Especial para gestión de calor y frío para dos zonas con Nimbus.	 MGM II C/F	3319114	1.390,00



KITS DE ZONA

Módulos multizonas	CÓDIGO	PRECIO €
ZONE MANAGER Kit para gestión de 3 zonas (1 alta + 2 de baja temperatura) No incluye accesorios hidráulicos Incluye sondas Protocolo de comunicaciones BusBridgenet y software actualizado (programación desde Sensys o caldera Gama One)	3318628	191,00
KIT 2 ZONAS Kit para gestión de 2 zonas directas. No incluye accesorios hidráulicos. Protocolo de comunicaciones BusBridgenet®	3319130	88,00
KIT MULTIFUNCIONAL Gestión para instalaciones con caldera de una de las 4 opciones: <ul style="list-style-type: none"> • gestión 3 zonas directas • gestión termostato diferencial • gestión termostato • gestión bloqueo con posibilidad de reinicio caldera con control a distancia Protocolo de comunicaciones BusBridgenet® *Kit diseñado para manejo de zonas con Cube o termostato on/off. En caso de querer conectar más de Sensys, Gateway o Cube S Net, instalar un Zone Manager (3318628) con alimentación eléctrica.	3318636	107,00



MODULOS MULTIZONA INALÁMBRICOS

KIT MULTIZONA INALÁMBRICO 2 SALIDAS NECESARIO Receptor 3319120 y sondas modulantes Ariston	3319122	122,00
KIT MULTIZONA INALÁMBRICO 6 SALIDAS NECESARIO Receptor 3319120 y sondas modulantes Ariston	3319121	314,00



Accesorios para calderas domésticas

ACCESORIOS HIDRÁULICOS					
	Alteas One Net Genus One Net Clas One Clas One Ext Cares Premium	Clas One B	Clas One System	CÓDIGO	PRECIO €
KIT 3 GRIFOS Grifos de entrada de agua fría, ida y retorno de calefacción.	•		•	3318285	39,00
KIT ADAPTADOR UNIVERSAL Con tubos flexibles adaptable a cualquier instalación.	•	•	•	3318227	74,00
BARRA DE CONEXIONES Barra de conexiones completa con grifos de entrada de agua fría, ida y retorno de calefacción y tubos cortos para soldar.	•		•	3318960	84,00
BARRA DE CONEXIONES ACUMULACIÓN PI		•		3678482	114,00
KIT PREPARADO PARA CONEXIÓN SUPERIOR A ACUMULADOR BCH Grifos ida y retorno calefacción, tubo cobre instalación calefacción, tubo flexible inox, instalación conexión caldera-acumulador BCH, tubo de cobre instalación sanitario, tubo flexible sanitario para llenado circuito, vaso expansión sanitario 4 l con soporte, grupo de seguridad hidráulico completo con grifos agua fría, sifón y tubo descarga.			•	3318334	256,00
KIT DE RECIRCULACIÓN SANITARIO PARA GAMA DE ACUMULACIÓN		•		3678478	315,00

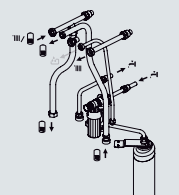

Accesorios para calderas domésticas

ACCESORIOS PARA INTEGRACIÓN CON SISTEMAS DE ENERGÍA SOLAR TÉRMICA

	Alteas One Net Genus One Net Clas One Clas One Ext Cares Premium	Clas One B	Clas One System	CÓDIGO	PRECIO €
BARRA DE CONEXIONES SOLAR COMPLETA Barra de conexiones completa con grifos de entrada, ida y retorno de calefacción y tubos cortos para soldar, válvula mezcladora y sonda NTC.	•		•	3318961	145,00
KIT VÁLVULA MEZCLADORA SOLAR Para integración de una caldera System con un sistema solar de circulación forzada para montar a la salida del acumulador.	•	•	•	3024085	129,00
KIT VÁLVULA GESTIÓN SOLAR + SONDA NTC	•		•	3318290	87,00
SONDA NTC	•	•	•	3318983	19,00
KIT SOLAR CON INTERCAMBIADOR DE PLACAS Compuesto por intercambiador de placas, válvula mezcladora, válvula de corte y tubos flexibles de conexión. Todo dentro de una caja metálica que se instala debajo de la caldera.	•	•	•	3024172	379,00
KIT SOLAR CON INTERCAMBIADOR DE PLACAS con válvula de 2 vías (ver descripción 3024172) Incluye una válvula motorizada de 2 vías de 230 V, un detector de flujo y un by-pass.	•	•	•	3024171	495,00

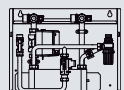
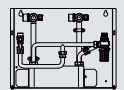
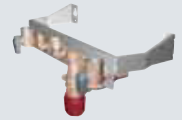

Accesorios evacuación de humos

SISTEMAS DE EVACUACIÓN DE HUMOS PARA CALDERAS DOMÉSTICAS

CALDERAS DE CONDENSACIÓN

Alteas One Net
Genus One Net
Clas One
Clas One System
Clas One Ext
Clas One B
Cares Premium

SISTEMAS COAXIALES 60/100

Kits completos

	CÓDIGO	PRECIO €
KIT DE DESCARGA COAXIAL HORIZONTAL L 1.000 Kit coaxial L 1.000 con codo de 90° y terminal de descarga incluidos. Abrazaderas de manguera, juntas, tornillos de fijación y virolas cubremuro en EPDM. No compatible con Genus Premium Evo HP.	3318073	39,00
KIT DE DESCARGA HORIZONTAL L 1.000 GRIS (IDEAL PARA ALTEAS ONE NET) Kit coaxial L 1.000 con codo de 90° y terminal de descarga incluidos. Abrazaderas de manguera, juntas, tornillos de fijación y virolas cubremuro en EPDM. No compatible con Genus Premium Evo HP.	3319163	52,00

Componentes

	CÓDIGO	PRECIO €
KIT DE DESCARGA COAXIAL HORIZONTAL CON SALIDA CALDERA VERTICAL Kit coaxial L 1.000 con terminal de descarga salida vertical con abrazadera de manguera, junta, tornillos de fijación virolas cubremuro en EPDM.	3318074	49,00
KIT SALIDA VERTICAL Salida vertical con abrazadera de manguera, junta y tornillos de fijación.	3318079	29,00
CODO COAXIAL M/H DE 90° Codo coaxial de 90°	3318075	24,00
CODO COAXIAL M/H DE 45° Codo coaxial de 45°	3318076 2 piezas	47,00
PROLONGACIÓN COAXIAL M/H L1.000 Tubo coaxial M/H L 1.000 con resorte de centrado	3318077	31,00
PROLONGACIÓN COAXIAL M/H L500 Tubo coaxial M/H L500 con resorte de centrado	3318078	21,00
TEJA PLANA PARA CHIMENEA NEGRA Teja con revestimiento de plomo	3318011	37,00
TERMINAL DE DESCARGA PARA TEJADO NEGRO Kit tejado 80/125 con reducción cónica 60/100 incluida	3318080	96,00
KIT ABRAZADERA DE PARED Abrazadera de fijación a la pared regulable Ø 80-125 con tacos incluidos	3318015 3 piezas	26,00
VIROLA CUBREMURO Ø 100 MM PARA DESCARGA COAXIAL Virola cubremuro en EPDM	3318016	13,00

→ Instalación horizontal

↑ Instalación vertical

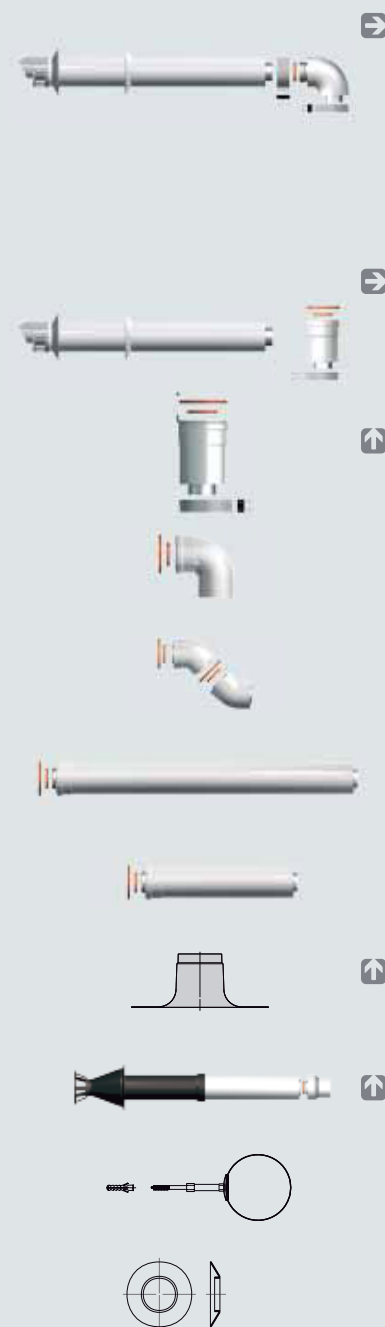

Accesorios evacuación de humos

SISTEMAS COAXIALES 80/125

Kits completos

KIT DE DESCARGA COAXIAL HORIZONTAL L 1.000

Kit coaxial L 1.000 con codo de 90° y terminal de descarga incluidos. Abrazaderas de manguera, juntas, tornillos de fijación y virolas cubremuro en EPDM.

No compatible con Genus Premium Evo HP

CÓDIGO

3318090

PRECIO €

143,00

Componentes

KIT SALIDA VERTICAL 60/100 — 80/125

Salida vertical con abrazadera de manguera, junta y tornillos de fijación

CÓDIGO

3318095

PRECIO €

29,00

CODO COAXIAL M/H DE 90°

Codo coaxial de 90°

CÓDIGO

3318091

PRECIO €

39,00

TERMINAL HORIZONTAL L 1.000

Terminal L 1.000 Ø 80/125

CÓDIGO

3318188

PRECIO €

82,00

CODO COAXIAL M/H DE 45°

Codo coaxial de 45°

CÓDIGO

3318092

PRECIO €

38,00

PROLONGACIÓN COAXIAL M/H L 500

Tubo coaxial M/H L 500 con resorte de centrado

CÓDIGO

3318094

PRECIO €

47,00

TEJA PLANA PARA CHIMENEA NEGRA



Teja con revestimiento de plomo

CÓDIGO

3318011

PRECIO €

37,00

-  Instalación horizontal
-  Instalación vertical



Accesorios evacuación de humos

SISTEMAS DESDOBLADOS 80/80

Kits completos

KIT DE DESCARGA DESDOBLADO HORIZONTAL Ø 80

Adaptador 60/100 — 80 para la salida de la caldera que incluye abrazadera de manguera, junta y tornillos de fijación, 2 codos de 90°, 2 prolongaciones L 1.000 M/H terminal de aspiración, terminal de descarga.

CÓDIGO

3318370

PRECIO €

82,00

Componentes

ADAPTADOR Ø 60/100 — 80 PARA SISTEMAS DESDOBLADOS

Abrazadera de manguera con junta y tornillos de fijación

CÓDIGO

3318369

PRECIO €

29,00

CODO Ø 80 M/H DE 90°

Codo de 90° M/H de radio amplio

CÓDIGO

3318084

PRECIO €

14,00

CODO Ø 80 M/H DE 45°

Codo de 45° M/H

CÓDIGO

3318085

PRECIO €

24,00

TUBO Ø 80 X 1.000

Tubo L 1.000 M/H

CÓDIGO

3318086

PRECIO €

23,00

TERMINAL DE ASPIRACIÓN

Terminal de aspiración horizontal Ø 80 de plástico

CÓDIGO

3318028

PRECIO €

6,00

TERMINAL DE DESCARGA HORIZONTAL DE ACERO INOXIDABLE

Terminal de descarga Ø 80 de acero inoxidable tornillos de fijación

CÓDIGO

3318027

PRECIO €

12,00

TERMINAL Ø 80 PARA TEJADO PLANO

Terminal Ø 80 para tejado pintado color negro. Tornillos de fijación

CÓDIGO

3318031

PRECIO €

27,00

KIT ABRAZADERA DE PARED

Abrazadera de fijación a la pared regulable Ø 80-125 con tacos incluidos

CÓDIGO

3318015

3 piezas

PRECIO €

26,00

VIOLA CUBREMURO Ø 100 MM PARA DESCARGA COAXIAL

Viola cubremuro en EPDM



CÓDIGO

3318032

2 piezas

PRECIO €

13,00

-  Instalación horizontal
-  Instalación vertical

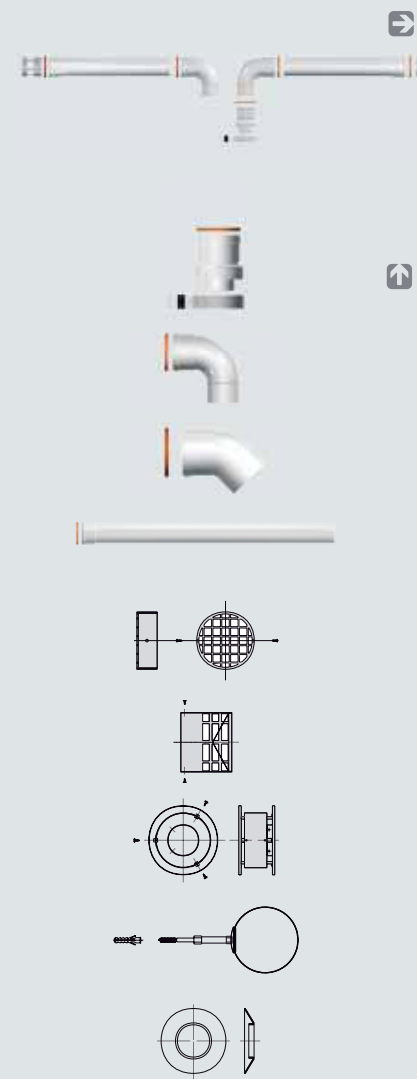

Accesorios para Calderas HP >45kW

ACCESORIOS DE INSTALACIÓN GENUS PREMIUM EVO HP

	Genus Pre- mium Evo HP 45-65 kW	Genus Pre- mium Evo HP 85 kW	Genus Pre- mium Evo HP 115-150 kW	CÓDIGO	PRECIO €
Accesorios de instalación					
BARRA DE INSTALACIÓN VERTICAL HP	●	●	●	3590279	139,00
BARRA DE INSTALACIÓN HORIZONTAL HP	●	●	●	3590280	157,00
BARRA DE INSTALACIÓN DE SUELO HP	●	●	●	3590283	61,00
Bombas de alta eficiencia					
KIT BOMBA DE ALTA EFICIENCIA 45-65 KW	integrada de serie			-	-
KIT BOMBA DE ALTA EFICIENCIA 85 KW		●		3590636	445,00
KIT BOMBA DE ALTA EFICIENCIA 115-150 KW			●	3590637	535,00
Accesorio hidráulicos para montaje individual					
VÁLVULA DE SEGURIDAD 3 BARES 45-65 KW	●			3590431	119,00
VÁLVULA DE SEGURIDAD 3 BARES 85-150 KW		●	●	3590432	60,00
SEPARADOR HIDRÁULICO PARA CALDERA SOLA 45-65 KW	●			3580787	249,00
SEPARADOR HIDRÁULICO PARA CALDERA SOLA 85-150 KW		●	●	3590435	372,00
KIT ACS PARA CALDERA SOLA 45-65 KW	●			3590436	385,00
KIT ACS PARA CALDERA SOLA 85 KW		●		3590437	405,00
KIT ACS PARA CALDERA SOLA 115-150 KW			●	3590438	425,00
KIT DE VÁLVULA DE CIERRE PARA CALDERA SOLA 45-65 KW	●			3590433	129,00
KIT VÁLVULA DE CIERRE PARA CALDERA SOLA 85 KW		●		3590434	198,00
KIT VÁLVULA DE CIERRE PARA CALDERA SOLA 115-150 KW			●	3590335	265,00

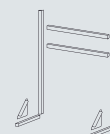

Accesorios para Calderas HP >45kW

ACCESORIOS DE INSTALACIÓN GENUS PREMIUM EVO HP PARA MONTAJE EN CASCADA

	Genus Premium Evo HP 45-65 kW	Genus Premium Evo HP 85 kW	Genus Premium Evo HP 115-150 kW	CÓDIGO	PRECIO €
SEPARADOR HIDRÁULICO PARA CASCADA DN65	●	●	●	3590444	899,00
SEPARADOR HIDRÁULICO PARA CASCADA DN100		●	●	3590445	1.079,00
FILTRO GAS INCUYENDO MATERIAL DE CONEXIONES DN65	●	●	●	3590298	238,00
FILTRO GAS INCUYENDO MATERIAL DE CONEXIONES DN100		●	●	3590300	380,00
TUBO DE EXTENSIÓN PARA EL FILTRO DE GAS DN65	●	●	●	3590299	115,00
TUBO DE EXTENSIÓN PARA EL FILTRO DE GAS DN100		●	●	3590301	195,00
SOPORTE COLECTOR IZQUIERDO	●	●	●	3590472	119,00
SOPORTE COLECTOR DERECHO	●	●	●	3590443	149,00
COLECTOR HIDRÁULICO IDA/RETORNO 2 CALDERAS DN65	●	●	●	3590253	355,00
COLECTOR HIDRÁULICO IDA/RETORNO 3 CALDERAS DN65	●	●	●	3590254	435,00
COLECTOR HIDRÁULICO IDA/RETORNO 2 CALDERAS DN100		●	●	3590255	400,00
COLECTOR HIDRÁULICO IDA/RETORNO 3 CALDERAS DN100		●	●	3590256	489,00
COLECTOR GAS DN65 2 CALDERAS	●	●	●	3590267	355,00
COLECTOR GAS DN65 3 CALDERAS	●	●	●	3590268	459,00
KIT BRIDA DN65	●	●	●	3590269	223,00
KIT BRIDA DN100		●	●	3590270	260,00
KIT CONEXIONES 2 COLECTORES DN65	●	●	●	3590271	49,00
KIT CONEXIONES 2 COLECTORES DN100		●	●	3590272	75,00
KIT CONEXIÓN HP 45-65 KW	●			3590446	649,00
KIT CONEXIÓN HP 85-150 KW		●	●	3590447	710,00
AISLAMIENTO DEL SEPARADOR HIDRÁULICO DN65	●	●	●	3590456	379,00
AISLAMIENTO DEL SEPARADOR HIDRÁULICO DN100		●	●	3590457	599,00
AISLAMIENTO COLECTOR PARA 2 CALDERAS DN65	●	●	●	3590458	469,00
AISLAMIENTO COLECTOR PARA 2 CALDERAS DN100		●	●	3590470	690,00
AISLAMIENTO COLECTOR PARA 3 CALDERAS DN65	●	●	●	3590459	499,00
AISLAMIENTO COLECTOR PARA 3 CALDERAS DN100		●	●	3590471	720,00

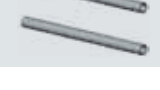
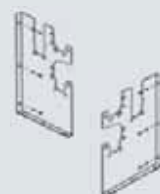

Accesorios para instalación en cascada

TERMORREGULACIÓN MODULANTE Y SONDAS PARA CALDERAS GENUS PREMIUM EVO HP EN CASCADA

	MODELO	DESCRIPCIÓN	CÓDIGO	PRECIO €
	CENTRALITA DE GESTIÓN DE CASCADA RVS63	Caja compuesta de la centralita RVS63 y del interfaz digital AVS37 Permite la regulación de calderas en cascada (hasta 8 calderas) Permite la regulación de 1 circuito de calefacción direct, 2 circuitos mezclados y 1 producción de ACS Regulación posible en función de la temperatura exterior (sonda QAC34 opcional con código 171237)	3590475	956,00
	TARJETA INTERFAZ CALDERA - CENTRALITA RVS63	Permite comunicación entre la caldera y la centralita de gestión de cascada RVS63	3318642	46,00
	SONDA EXTERIOR QAC34	Permite la regulación de un sistema de calefacción en función de la temperatura exterior Tipo NTC 1K Dimensiones (H*L*P): 92X80X50 mm	171237	31,00
	SONDA ACUMULADOR QAZ36	Sonda suministrada con un cable de 6 metros y una Tipo NTC 10K	12081759	73,00
	MANDO A DISTANCIA DIGITAL QAA75	Sonda de ambiente modulante integrada Programación de calefacción y ACS diaria o semanal por franja horaria Función vacaciones Funcionamiento manual o automático Visualización errores Índice de protección: IP20 Alimentación directamente por la regulación RVS63 Dimensione (H*L*P): 185*82*42 mm	12048253	233,00
	SONDA CALEFACCIÓN QAD36	Sonda de contacto para calefacción Suministrada con un cable de 4 metros Tipo NTC 10K	11002600	52,00

Accesorios evacuación de humos para HP

KIT DE SALIDA DE HUMOS PARA INSTALACIÓN INDIVIDUAL GENUS PREMIUM EVO HP

	Genus Premium Evo HP 45-65 kW	Genus Premium Evo HP 85-115-150 kW	CÓDIGO	PRECIO €
Salidas coaxiales				
CODO COAXIAL Ø 80/125 M/H DE 90°	●		3318091	39,00
TERMINAL HORIZONTAL Ø 80/125 L 1.000	●		3318188	82,00
ADAPTADOR PARA SALIDA DE HUMOS EN PARALELO DE 100-100 A CONCÉNTRICO 110-150 MM		●	12076281	169,00
PROLONGADOR COAXIAL 110/150MM L=1M		●	3590224	78,00
PROLONGADOR COAXIAL 110/150MM L=0,5M		●	3590225	45,00
CODO 90° COAXIAL 110/150MM		●	3590226	75,00
CODO 45° COAXIAL 110/150MM		●	3590227	71,00
TERMINAL COAXIAL A TEJADO 110/150MM		●	3590228	172,00
TERMINAL COAXIAL A PARED 110/150MM		●	3590229	121,00

Salidas desdoblado

ADAPTADOR CONCÉNTRICO DE Ø 80/125 A PARALELO Ø 80/80	●		3580784	81,00
ADAPTADOR EVACUACIÓN CON PUNTO DE ANÁLISIS 110 MM		●	3590230	55,00
TUBO EVACUACIÓN 110 MM L=1 M		●	3590231	51,00
CODO EVACUACIÓN 90° 110 MM		●	3590233	36,00
CODO EVACUACIÓN 45° 110 MM		●	3590234	28,00
TERMINAL EVACUACIÓN A TEJADO 110 MM		●	3590235	179,00
TERMINAL EVACUACIÓN A PARED 110 MM		●	3590236	79,00
ADAPTADOR ASPIRACIÓN CON PUNTO DE ANÁLISIS 100 MM		●	3590237	29,00
TUBO ASPIRACIÓN AIRE 100 MM L=1 M		●	3590238	55,00
CODO ASPIRACIÓN AIRE 90° 100 MM		●	3590239	51,00
CODO ASPIRACIÓN AIRE 45° 100 MM		●	3590240	49,00
TERMINAL ASPIRACIÓN AIRE 100 MM		●	3590241	80,00

Kits de salida de humos para instalación en cascada Genus Premium Evo HP

KIT DE SALIDA DE HUMOS BASE Ø 150 MM	●	●	3590461	422,00
KIT DE SALIDA DE HUMOS BASE Ø 200 MM	●	●	3590464	545,00
RECUPERADOR DE CONDENSADOS + SIFÓN + TAPÓN Ø 150 MM	●	●	3590463	165,00
RECUPERADOR DE CONDENSADOS + SIFÓN + TAPÓN Ø 200 MM	●	●	3590466	170,00
ADAPTADOR DE 80 A 100 MM PARA MODELOS 45-65KW *	●		3590467	86,00

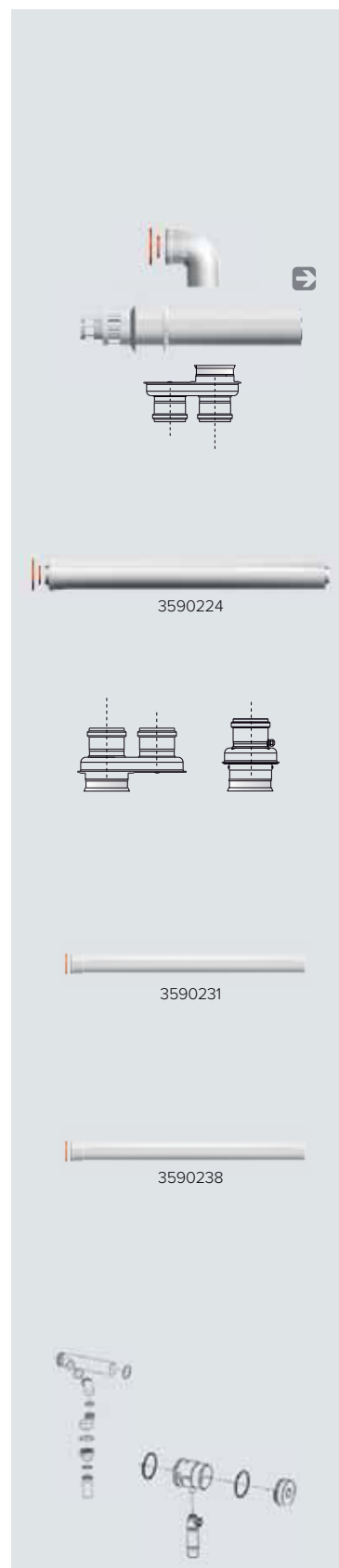



ENERGÍA AEROTÉRMICA PARA AGUA CALIENTE SANITARIA

 **ARISTON**

Bombas de calor para ACS

MONOBLOC

MODELO	INSTALACIÓN	DIMENSIONES (alto x ancho x fondo) mm	TEMPERATURA AIRE de funcionamiento °C	CLASE ErP ACS de F a A+	PERFIL CONSUMO	CÓDIGO	PRECIO €
--------	-------------	---	---	-------------------------------	-------------------	--------	----------

NUOS EVO A+

Bomba de calor mural monobloc para agua caliente sanitaria para instalación interior y exterior con ánodo activo PROTECH y temperatura máxima alcanzable de 62°C en modo bomba de calor. **Máxima clase energética ErP en ACS.**

80	Vertical/Mural	1.171 x 506 x 535	-5/42	A+	M	3629056	1.450,00
110	Vertical/Mural	1.398 x 506 x 535	-5/42	A+	M	3629057	1.560,00
 150	Vertical/Mural	1.644 x 506 x 535	-5/42	A+	L	3629074	1.670,00



NUOS PRIMO HC

Bomba de calor de suelo monobloc para agua caliente sanitaria para instalación interior y exterior con ánodo activo PROTECH. Posibilidad de integración con caldera o energía solar térmica para optimizar aún más la eficiencia. Modelo SYS con serpentín y doble vaina para incorporar un apoyo de caldera o solar.

200 HC	Vertical/Suelo	1.706 x 584 x 614	-5/42	A	L	3069653	2.223,00
240 HC	Vertical/Suelo	1.926 x 584 x 614	-5/42	A	XL	3069654	2.294,00
240 SYS HC	Vertical/Suelo	1.926 x 584 x 614	-5/42	A	XL	3069655	2.549,00



Es obligatoria la instalación de un grupo de seguridad hidráulico 3/4" (Código 877085) y de un sifón 1" (Código 877086) por cada unidad.

NUOS PLUS WIFI

Bomba de calor de suelo monobloc para agua caliente sanitaria para instalación interior y exterior con ánodo activo PROTECH y temperatura máxima alcanzable de 62°C en modo bomba de calor.

Máxima clase energética ErP en ACS. Posibilidad de integración con caldera, energía solar térmica o **fotovoltaica** para optimizar aún más la eficiencia. Conectividad Wi-Fi integrada a través de Aqua Ariston Net.

Modelo SYS con serpentín y doble vaina para incorporar un apoyo de caldera o solar.

200	Vertical/Suelo	1.737 x 600 x 680	-10/42	A+	L	3069775	2.945,00
250	Vertical/Suelo	1.997 x 600 x 680	-10/42	A+	XL	3069776	3.185,00
250 SYS	Vertical/Suelo	1.997 x 600 x 680	-10/42	A+	XL	3069777	3.385,00



Es obligatoria la instalación de un grupo de seguridad hidráulico 3/4" (Código 877085) y de un sifón 1" (Código 877086) por cada unidad.

SPLIT (unidad interna + externa)

NUOS SPLIT

Bomba de calor para ACS con sistema partido (acumulador interior + unidad exterior) con ánodo activo PROTECH y temperatura máxima alcanzable de 62°C en modo bomba de calor.

80	Vertical / Mural	860 x 502 x 533,4*	-5/42	A	M	3623242	1.450,00
110	Vertical / Mural	1.085 x 502 x 533,4*	-5/42	A	M	3623243	1.560,00

* Dimensiones de la unidad interior



NUOS SPLIT INVERTER

Bomba de calor para ACS con sistema partido (acumulador interior + unidad exterior) con resistencia cerámica envainada y ánodo activo PROTECH. **Máxima clase energética ErP en ACS.**

Tecnología Inverter y conectividad Wi-Fi integrada con Aqua Ariston Net. Posibilidad de integración con fotovoltaica.

INVERTER 150	Vertical /Mural	1.200 x 560 x 600*	-10/42	A+	L	3069755	2.450,00
INVERTER 270	Vertical/Suelo	1.665 x 600 x 632*	-10/42	A+	XL	3069757	2.990,00

Es obligatoria la instalación de un grupo de seguridad hidráulico 3/4" (Código 877085) y de un sifón 1" (Código 877086) por cada unidad.

* Dimensiones de la unidad interior.



Accesorios

CANALIZACIONES

	NUOS EVO A+ 80-110	NUOS PLUS Wi-Fi 200-250-250 SYS	NUOS PRIMO HC 200-240-240 SYS	CÓDIGO	PRECIO €
--	--------------------	---------------------------------	-------------------------------	--------	----------

CANALIZACIONES Ø125 MM

KIT AIRE NUOS PARA PARED MAESTRA Kit compuesto por curva en ABS para tubo de Ø 125 mm, tubo redondo en PVC Ø 125 mm de 1 m de longitud, rejilla de Ø 186 mm plegable por la mitad de lamas fijas con muelle y agujero para tubo de Ø 100 mm a Ø 160 mm y grosor 15 mm.	•			3208092	46,00
TUBO EN PVC Ø 125 MM LONGITUD 1 M	•			3208037	49,00
CURVA EN ABS PARA TUBO Ø 125 MM H-H 90°	•			3208040	15,00
CURVA VERTICAL EN ABS PARA TUBO Ø 125 MM, redondo a rectangular 150 x 70 mm	•			3208042	14,00
TUBO RECTANGULAR EN PVC 150 X 70 MM, Longitud 1,5 m	•			3208044	44,00
REJILLA RÍGIDA DE Ø 186 MM PLEGABLE POR LA MITAD Lamas fijas con muelle y agujero para tubo de Ø 100 mm a Ø 160 mm y grosor 15 mm	•	•	•	3208050	16,00

CANALIZACIONES Ø150 MM

KIT AIRE NUOS CON TUBO RÍGIDO Ø 150 MM Una rejilla con muelle, dos tubos PVC Ø 150 mm de 1 y 1,5 metros y una junta			•	3208061	83,00
TUBO PVC Ø 150 MM L 1 M	•		•	3208063	46,00
CURVA 90° EN PVC PARA TUBO Ø 150 MM	•	•	•	3208067	17,00

CANALIZACIONES Ø200 MM

CURVA 90° Ø 200 MM		•	•	3208075	85,00
REJILLA RÍGIDA DE LAMAS FIJAS de Ø 165 mm a Ø 220 mm		•	•	3208078	16,00
SILENCIADOR Ø 200 MM Reduce -2,1 dB(A) con un silenciador y -6,5 dB(A) con dos. Pérdida de 22 Pa con cada silenciador.		•	(adaptable con un codo de 90°)	3208085	58,00

ACCESORIOS DE INSTALACIÓN

	NUOS EVO A+ 80-110-150	NUOS SPLIT 80-110	NUOS SPLIT 150	NUOS SPLIT 270	NUOS PLUS WIFI 200-250-SYS	NUOS PRIMO HC 200-240-240 SYS	CÓDIGO	PRECIO €
GRUPO DE SEGURIDAD HIDRÁULICO 1/2"	•	•					877084	35,00
GRUPO DE SEGURIDAD HIDRÁULICO 3/4"			•	•	•	•	877085	28,00
SIFÓN 1" *	•	•	•	•	•	•	877086	7,00
TRÍPODE NUOS EVO	•						3629069	59,00
TRÍPODE NUOS SPLIT			•				3078042	49,00
SOPORTE PARED UNIDAD EXTERIOR			•	•			704101	32,00
SOPORTE SUELO UNIDAD EXTERIOR			•	•			3380020	32,00

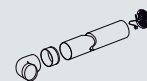



ENERGÍA AEROTÉRMICA PARA CALEFACCIÓN, REFRIGERACIÓN Y AGUA CALIENTE

 **ARISTON**

Bombas de calor para calefacción

NIMBUS M MONOBLOC

MODELO	POTENCIA MÁXIMA (kW)	CAPAC. ACS (LTS)	CONEXIÓN Eléctrica	TEMPERATURA AIRE Min~Max (°C) Calef./Refrig.	Tª IMPULSIÓN Min. Refrig/ Máx. Calef. (°C)	CLASE ERP Calef. Alta / Baja Tª/ ACS Clima medio de D a A+++/ deD a A+++/de F a A+	CÓDIGO	PRECIO €
--------	----------------------	------------------	--------------------	--	--	--	--------	----------

NIMBUS COMPACT M (Calefacción, refrigeración y ACS)

Bomba de calor aire/agua DC inverter Monobloc reversible de dimensiones compactas. Incluye SENSYS NET y sonda externa. Tecnología monobloc: sin manipulación de gas refrigerante, sólo conexiones hidráulicas.

40 M NET	5,7	180	Monofásica	-20~+35 / +10~+43	+7 / +60	A+++/A++/A	3301158	7.727,00
50 M NET	7,1	180	Monofásica	-20~+35 / +10~+43	+7 / +60	A+++/A++/A	3301160	7.822,00
70 M NET*	11	180	Monofásica	-20~+35 / +10~+43	+7 / +60	A+++/A++/A	3301162	8.322,00
90 M NET*	14	180	Monofásica	-20~+35 / +10~+43	+7 / +60	A+++/A++/A	3301356	10.572,00
110 M NET*	16,7	180	Monofásica	-20~+35 / +10~+43	+7 / +60	A+++/A++/A	3301357	10.722,00

Es obligatorio con toda la gama monobloc, el kit exogel (3318771) y el kit de válvulas y filtros (3083059) o un kit de válvulas y filtros compatible

NIMBUS FLEX M (Calefacción, refrigeración y ACS)

Bomba de calor aire/agua DC inverter Monobloc reversible de dimensiones compactas. Incluye SENSYS NET y sonda externa. Tecnología monobloc: sin manipulación de gas refrigerante, sólo conexiones hidráulicas.

40 M NET	5,7	180	Monofásica	-20~+35 / +10~+43	+7 / +60	A+++/A++/A	3301139	6.832,00
50 M NET	7,1	180	Monofásica	-20~+35 / +10~+43	+7 / +60	A+++/A++/A	3301143	6.927,00
70 M NET*	11	180	Monofásica	-20~+35 / +10~+44	+7 / +60	A+++/A++/A	3301147	7.427,00
90 M 300 NET*	14	300	Monofásica	-20~+35 / +10~+43	+7 / +60	A+++/A++/A	3301354	10.219,00
110 M 300 NET*	16,7	300	Monofásica	-20~+35 / +10~+44	+7 / +60	A+++/A++/A	3301355	10.369,00

Es obligatorio con toda la gama monobloc, el kit exogel (3318771) y el kit de válvulas y filtros (3083059) o un kit de válvulas y filtros compatible

NIMBUS PLUS M (Calefacción y refrigeración)

Bomba de calor aire/agua DC inverter Monobloc reversible de dimensiones compactas. Incluye SENSYS NET y sonda externa. Tecnología monobloc: sin manipulación de gas refrigerante, sólo conexiones hidráulicas.

40 M NET	5,7	-	Monofásica	-20~+35 / +10~+43	+7 / +60	A+++/A++/-	3301167	5.447,00
50 M NET	7,1	-	Monofásica	-20~+35 / +10~+43	+7 / +60	A+++/A++/-	3301171	5.542,00
70 M NET*	11	-	Monofásica	-20~+35 / +10~+43	+7 / +60	A+++/A++/-	3301175	6.042,00
90 M NET*	14	-	Monofásica	-20~+35 / +10~+43	+7 / +60	A+++/A++/-	3301360	8.344,00
110 M NET*	16,7	-	Monofásica	-20~+35 / +10~+43	+7 / +60	A+++/A++/-	3301361	8.494,00

Es obligatorio con toda la gama monobloc, el kit exogel (3318771) y el kit de válvulas y filtros (3083059) o un kit de válvulas y filtros compatible

NIMBUS POCKET M (Calefacción y refrigeración)

Bomba de calor aire/agua DC inverter Monobloc reversible de dimensiones compactas. Incluye SENSYS NET y sonda externa. Tecnología monobloc: sin manipulación de gas refrigerante, sólo conexiones hidráulicas.

40 M NET	5,7	-	Monofásica	-20~+35 / +10~+43	+7 / +60	A+++/A++/-	3301184	4.303,00
50 M NET	7,1	-	Monofásica	-20~+35 / +10~+43	+7 / +60	A+++/A++/-	3301185	4.398,00
70 M NET*	11	-	Monofásica	-20~+35 / +10~+43	+7 / +60	A+++/A++/-	3301186	4.898,00
90 M NET*	14	-	Monofásica	-20~+35 / +10~+43	+7 / +60	A+++/A++/-	3301362	7.098,00
110 M NET*	16,7	-	Monofásica	-20~+35 / +10~+43	+7 / +60	A+++/A++/-	3301363	7.248,00

Es obligatorio con toda la gama monobloc, el kit exogel (3318771) y el kit de válvulas y filtros (3083059) o un kit de válvulas y filtros compatible

*Consultar disponibilidad de equipos equivalentes trifásicos para los modelos 70 M NET, 90 M NET y 110 M NET.

Bombas de calor para calefacción

NIMBUS S SPLIT

MODELO	POTENCIA MÁXIMA (kW)	CAPAC. ACS (LTS)	CONEXIÓN Eléctrica	TEMPERATURA AIRE Min*Max (°C) Calef./Refrig.	Tº IMPULSIÓN Min. Refrig/ Máx. Calef. (°C)	CLASE ERP Calef. Alta / Baja Tº/ ACS Clima medio de D a A+++/ deD a A+++/de F a A+	CÓDIGO	PRECIO €
--------	----------------------	------------------	--------------------	--	--	--	--------	----------

NIMBUS COMPACT S (Calefacción, refrigeración y ACS)

Bomba de calor aire/agua DC inverter Split reversible de dimensiones compactas. Incluye SENSYS NET y sonda externa. Tecnología Split: con manipulación de gas refrigerante.

40 S NET	5,7	180	Monofásica	-20**+35 / +10**+43	+7 / +60	A+++/A++/A	3300926	7.615,00
50 S NET	7,1	180	Monofásica	-20**+35 / +10**+43	+7 / +60	A+++/A++/A	3300927	7.670,00
70 S NET*	11	180	Monofásica	-20**+35 / +10**+43	+7 / +60	A+++/A++/A	3300928	8.230,00
90 S NET*	14	180	Monofásica	-20**+35 / +10**+43	+7 / +60	A+++/A++/A	3301345	10.470,00
110 S NET*	16,7	180	Monofásica	-20**+35 / +10**+43	+7 / +60	A+++/A++/A	3301347	10.530,00

Es obligatorio incluir en toda la gama Split, el kit de válvulas y filtros (código 3083059) o un kit de válvulas y filtros compatible

NIMBUS FLEX S (Calefacción, refrigeración y ACS)

Bomba de calor aire/agua DC inverter Split reversible de dimensiones compactas. Incluye SENSYS NET y sonda externa. Tecnología Split: con manipulación de gas refrigerante.

40 S NET	5,7	180	Monofásica	-20**+35 / +10**+43	+7 / +60	A+++/A++/A	3300918	6.635,00
50 S NET	7,1	180	Monofásica	-20**+35 / +10**+43	+7 / +60	A+++/A++/A	3300919	6.690,00
70 S NET*	11	180	Monofásica	-20**+35 / +10**+44	+7 / +60	A+++/A++/A	3300920	7.230,00
90 S 300 NET*	14	300	Monofásica	-20**+35 / +10**+43	+7 / +60	A+++/A++/A	3301342	10.050,00
110 S 300 NET*	16,7	300	Monofásica	-20**+35 / +10**+44	+7 / +60	A+++/A++/A	3301343	10.110,00

Es obligatorio incluir en toda la gama Split, el kit de válvulas y filtros (código 3083059) o un kit de válvulas y filtros compatible

NIMBUS PLUS S (Calefacción y refrigeración)

Bomba de calor aire/agua DC inverter Split reversible de dimensiones compactas. Incluye SENSYS NET y sonda externa. Tecnología Split: con manipulación de gas refrigerante.

40 S NET	5,7	-	Monofásica	-20**+35 / +10**+43	+7 / +60	A+++/A++/A	3300930	5.305,00
50 S NET	7,1	-	Monofásica	-20**+35 / +10**+43	+7 / +60	A+++/A++/-	3300931	5.360,00
70 S NET*	11	-	Monofásica	-20**+35 / +10**+43	+7 / +60	A+++/A++/-	3300932	5.900,00
90 S NET*	14	-	Monofásica	-20**+35 / +10**+43	+7 / +60	A+++/A++/-	3301350	8.230,00
110 S NET*	16,7	-	Monofásica	-20**+35 / +10**+43	+7 / +60	A+++/A++/-	3301351	8.290,00

Es obligatorio incluir en toda la gama Split, el kit de válvulas y filtros (código 3083059) o un kit de válvulas y filtros compatible

*Consultar disponibilidad de equipos equivalentes trifásicos para los modelos 70 S NET, 90 S NET y 110 S NET.

NIMBUS CON ARISTON NET Y CONTROL DE ZONAS



/ ARISTON NET INCLUIDO (En NIMBUS S y M)
CONTROL POR VOZ CON AMAZON ALEXA Y GOOGLE ASSISTANT

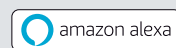

/ EQUIPOS DE CONTROL DE ZONAS

Complementa el NIMBUS con nuestros equipos de control de zonas y termorregulación. Consulta nuestro catálogo de Aerotermia: <https://e-ariston.es/catalogo-aerotermia/>









Nuevo equipo para control integral de 2 zonas para frío y calor con MGM II C/F

Equipos de control y regulación

MÓDULOS HIDRÁULICOS Y KITS DE ZONAS

MODELO	CÓDIGO	PRECIO €
 <p>MGM II C/F – MÓDULO HIDRÁULICO MULTITEMPERATURA PARA CALOR Y FRÍO Módulo hidráulico multitemperatura de dos zonas, directa y mezclada. Caja compacta de chapa lacada, con dos bombas, válvula mezcladora, sondas de temperatura y control electrónico. Todos los componentes instalados y con Aislamiento adicional para evitar condensaciones al trabajar en refrigeración. Especial para gestión de calor y frío para dos zonas con Nimbus</p>	3319114	1.390,00
 <p>ZONE MANAGER C/F Kit para gestión de 3 zonas (1 alta + 2 de baja temperatura) Protocolo de comunicaciones BusBridgenet® y software actualizado para trabajar tanto en producción de calor como de frío No incluye accesorios hidráulicos, es necesario añadir una sonda 3024175 por cada zona a controlar</p>	3319079	191,00
 <p>SONDA A CONTACTO Sonda para Zone Manager, preparada para gestionar calefacción y refrigeración</p>	3024175	36,00
<p>VÁLVULA MEZCLADORA CON AISLAMIENTO Válvula mezcladora para control multitemperatura de zona con Zone Manager C/F. Incluye aislamiento</p>	3319077	218,00
 <p>KIT 2 ZONAS Kit para gestión de 2 zonas directas. No incluye accesorios hidráulicos. Protocolo de comunicaciones BusBridgenet®</p>	3319130	88,00
 <p>KIT MULTIZONA INALÁMBRICO 2 SALIDAS NECESARIO Receptor 3319120 y sondas modulantes Ariston</p>	3319122	122,00

TERMORREGULACIÓN MODULANTE

MODELO	DESCRIPCIÓN	CÓDIGO	PRECIO €
 <p>SENSYS Centralita Sensys con hilos que incluye sonda de ambiente modulante</p>	<p>Interfaz del sistema y control remoto de la caldera que incluye una sonda de ambiente modulante con protocolo de comunicaciones BusBridgenet Asistente de instalación Gestión de hasta 6 zonas de calefacción Navegación intuitiva con display LCD Programación ACS, calefacción semana, diaria y horaria</p>	3318585	152,00
  <p>CUBE S-NET Centralita con hilos para control remoto modulante via WI-FI</p>	<p>Sonda ambiente modulante de diseño italiano y protocolo de comunicación BusBridgenet, display LCD con interfaz táctil, Conectividad Ariston NET integrada y lectura temperatura exterior via web (no necesita sonda exterior). Permite gestionar cómodamente la programación de tu caldera desde tu móvil o tableta. Además, con esta sonda conectada puedes controlar por voz la temperatura del sistema con tu Amazon Alexa, Google Home y Apple HomeKit.</p>   	3319126	214,00
 <p>CUBE Sonda ambiente modulante con hilos</p>	<p>Sonda modulante de nueva generación, creada con materiales de larga durabilidad. Display retroiluminado de 7 segmentos, compatibilidad con Ariston NET, extrema facilidad de conexión a la caldera y protocolo de comunicación BusBridgenet. Diseño compacto y moderno.</p>	3319116	92,00
  <p>CUBE RF Sonda ambiente modulante inalámbrica (Sin hilos)</p>	<p>Sonda modulante de nueva generación sin hilos mediante radiofrecuencia, creada con materiales de larga durabilidad. Display retro iluminado de tipo 7 segmentos, compatibilidad con Ariston NET, extrema facilidad de conexión a la caldera mediante el Receptor RF (3319120). Diseño compacto y moderno. Lo ideal para una instalación multizona. NECESARIO Receptor RF (código 3319120)</p>	3319118	109,00
 <p>RECEPTOR RF</p>	<p>Accesorio indispensable para instalaciones formadas por elementos inalámbricos. Conexión por BusBridgenet. Alcance de 300 m (sin obstáculos). Un solo receptor soporta a más de 50 accesorios inalámbricos. (Solo es necesario 1 por instalación).</p>	3319120	109,00

Accesorios

ACCESORIOS DE INSTALACIÓN NIMBUS - COMUNES SPLIT Y MONOBLOC

	CÓDIGO	PRECIO €
KIT VÁLVULAS Y FILTROS (OBLIGATORIO INSTALAR ESTE KIT O KIT COMPATIBLE)	3083059	89,00
KIT SILENT BLOCKS UNIDAD EXTERIOR (BLOQUE DE DOS SOPORTES DE GOMA DE ALTA CALIDAD PARA REDUCIR VIBRACIONES Y RUIDO)	3078097	133,00
BANDEJA RECOGIDA CONDENSADOS UNIDAD EXTERIOR (RECOMENDADO)	3024383	24,50
KIT BY-PASS DIFERENCIAL REGULABLE (Obligatorio si hay válvulas de corte automáticas que interrumpan la circulación en el circuito de calefacción/refrigeración)	3319002	127,00
DEPÓSITO DE INERCIA 25 LITROS - CKZ 25H Dos entradas e dos salidas, con tomas para vainas. Aumenta el volumen de agua e inercia Medidas: 451 x 380 mm (altura x diámetro)	3060712	375,00
DEPÓSITO DE INERCIA 50 LITROS - CKZ 50H Dos entradas y dos salidas, con tomas para colocar 3 vainas. Aumenta el volumen de agua e inercia Dimensiones: 993 x 380 mm (altura x diámetro)	3060713	498,00
BOMBA DE CIRCULACIÓN AUXILIAR PARA DEPÓSITO DE INERCIA Altura manométrica bomba con caudal de 1.000 l/h 5,5 mH ₂ O. Ver curva en página Módulo hidráulico	3319078	248,00
VASO DE EXPANSIÓN PARA CIRCUITO DE CALEFACCION 18 L (Obligatorio instalar un vaso de expansión acorde al volumen del circuito de calefacción) (Incluido vaso de 8 L en Modelos Compact, Flex y Plus)	3024318	107,00
KIT Sonda INTERACUMULADOR ACS (O DEPÓSITO DE INERCIA) (Incluida y ya integrada en el acumulador de los Modelos Compact y Flex)	3318962	18,00
GRUPO DE SEGURIDAD HIDRAULICO 3/4" (Obligatorio para modelos Flex o Compact. Grupo de seguridad para entrada del acumulador de ACS)	877085	28,00
SIFÓN 1" (Complemento para grupo de seguridad hidráulico)	877086	7,00
VÁLVULA DE 3 VÍAS PARA VERANO/INVIERNO (y PARA ACS EN NIMBUS POCKET)	3078156	133,00
HUMIDOSTATO DE SEGURIDAD (ESPECIAL PARA SUELO REFRESCANTE O VMC)	3318925	178,00
FILTRO MAGNÉTICO CON INHIBIDOR Filtro adicional y líquido inhibidor para protección de la instalación (recomendado cuando hay componentes de acero negro en la instalación)	3078104	249,00

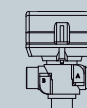

Accesorios

ACCESORIOS DE INSTALACIÓN NIMBUS MONOBLOC

	M PLUS	M FLEX	M COMPACT	M POCKET	CÓDIGO	PRECIO €
KIT EXOGEL (OBLIGATORIO EN LA GAMA MONOBLOC) Válvula mecánica de protección anti-congelación	●	●	●	●	3318771	99,00
BARRA DE CONEXIONES HIDRÁULICAS MODULO INTERIOR PARA 40 M, 50 M y 70 M (Incluye manómetro y grifo de llenado)	●	●			3318909	210,00
BARRA DE CONEXIONES HIDRÁULICAS MODULO INTERIOR PARA 90 M Y 110 M (Incluye manómetro y grifo de llenado)	●	●			3318989	215,00
GRIFOS Y TUBOS PARA CONEXIÓN ACUMULADOR PARA 40 M, 50 M Y 70 M (Grifos para añadir a la barra de conexiones 338909)		●			3318633	92,00
GRIFOS Y TUBOS PARA CONEXIÓN ACUMULADOR PARA 90 M Y 110 M (Grifos para añadir a la barra de conexiones 3318989)		●			3318990	101,00
CONEXIONES HIDRÁULICAS SUPERIORES PARA COMPACT M Recomendado para facilitar la instalación y mantenimiento (Incluye manómetro y grifo de llenado)			●		3319176	317,00
KIT ACS PARA 40 M, 50 M y 70 M (Incluye V3V, tuberías aisladas e instrucciones para montaje dentro de la unidad interior de pared)	●	Incluido	Incluido		3318903	235,00
KIT ACS PARA 90 M y 110 M (Incluye V3V, tuberías aisladas e instrucciones para montaje dentro de la unidad interior de pared)	●	Incluido	Incluido		3318904	235,00

ACCESORIOS DE INSTALACIÓN NIMBUS SPLIT

	S PLUS	S FLEX	S COMPACT	CÓDIGO	PRECIO €
BARRA DE CONEXIONES HIDRÁULICAS MÓDULO INTERIOR GAMA S	●	●		3318968	155,00
GRIFOS y TUBOS PARA CONEXIÓN ACUMULADOR GAMA S		●		3318969	68,00
CONEXIONES HIDRÁULICAS SUPERIORES PARA COMPACT S RECOMENDADO PARA FACILITAR LA INSTALACIÓN Y MANTENIMIENTO (IN- CLUYE MANÓMETRO Y GRIFO DE LLENADO)			●	3318972	195,00
KIT ACS PARA GAMA SPLIT	●			3318975	160,00

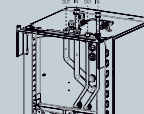
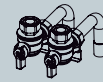
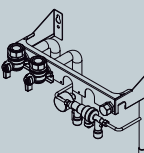
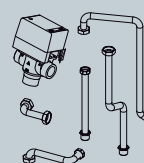
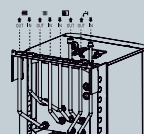
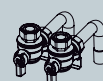
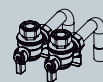
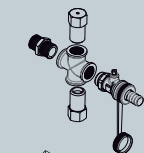

Fancoils

FANCOILS

MODELO	CAPACIDAD TOTAL REFRIG. (a) kW Alta/Media	CAPACIDAD TOTAL CALEF. (b) kW Alta/Media	CAUDAL MÁX AGUA REFRIG. m³/h	PÉRDIDA DE CARGA LADO AGUA REFRIG. kPa	DIMENSIONES Ancho x Alto x Profundo mm	CÓDIGO	PRECIO €
--------	---	--	---------------------------------	---	--	--------	----------



AQUASLIM WH (Pared)

FanCoil inverter de agua para instalación en pared, para calefacción y refrigeración. Diseño elegante, ultrafino (13cm), modo Silent y motor DC con modulación continua. Incluye válvula 3 vías y mando por control remoto.

WH 15	1,2/1,0	1,5/1,1	0,2	11,2	927 x 335 x 128	3301542	890,00
WH 25	2,1/1,4	2,6/2,0	0,4	5,3	1327 x 335 x 128	3301544	990,00



AQUASLIM FS (Suelo)

FanCoil inverter de agua para instalación de suelo, para calefacción y refrigeración. Diseño elegante, ultrafino (15cm), modo Silent y motor DC con modulación continua. No incluye accesorios de control obligatorios

FS 20	2,1/1,4	2,2/1,5	0,4	8,2	923 x 580 x 150	3301546	499,00
FS 40	3,3/2,4	3,8/2,6	0,6	18	1323 x 580 x 150	3301548	690,00

Dos opciones de control: Pantalla Integrada (3301556) o en pared (3301557+ 3301558)

AQUASLIM DUCT (Conductos)

FanCoil inverter de agua para instalación de conductos, para calefacción y refrigeración. Motor DC de 3 velocidades y altura reducida para instalación en falso techo (24cm), filtro de aire extraíble. Integración con Nimbus con la válvula de 3 vías (Opcional).

Duct 50	4,5/3,6	5,3/4,2	0,8	16,4	941 x 241 x 522	3301712	470,00
Duct 60	5,9/5,8	6,6/5,4	1,1	31,4	1161 x 241 x 522	3301713	495,00
Duct 90	9,0/7,4	10,7/8,6	1,6	24,1	1566 x 241 x 522	3301714	728,00

Presión disponible: 12 Pa (configurado de fábrica), 30 Pa o 50 Pa

ACESSORIOS PARA FANCOILS

AQUASLIM DUCT	CÓDIGO	PRECIO €
Válvula 3 vías con actuador para conexión TA DUCT	3301716	195,00
Termostato digital DUCT	3301717	79,00
Termostato mecánico DUCT	3301718	49,00
AQUASLIM FS	CÓDIGO	PRECIO €
Pantalla táctil integrada Smart Touch FS	3301556	190,00
Tarjeta electrónica para controlador de pared Smart touch FS	3301557	150,00
Control de pared Smart Touch FS (necesita una tarjeta 3301557 en cada fancoil)	3301558	150,00
Bandeja recogida de condensados para techo FS 20	3301562	55,00
Bandeja recogida de condensados para techo FS 40	3301564	70,00
Válvula a 3 vías FS	3301559	170,00
Racord 3/4" EK para válvula FS	3301565	29,00
Pies estéticos FS	3301560	45,00



ENERGÍA SOLAR TÉRMICA

 **ARISTON**

Soluciones en kit

CIRCULACIÓN FORZADA



MODELO *	INTERACUMULADOR		COLECTOR		CÓDIGO	PRECIO €
	SERPENTÍN superficie m ²	DIMENSIONES (alto x ancho x fondo) mm	APERTURA superficie m ²	CLASE E _{rp} ACS de G a A		

KAIROS MACC CF-1 D1

Kit circulación forzada con colectores planos y módulo interacumulador de 1 serpentín con accesorios de solar pre-montados

150/1 D1 TR	0,85	965 x 645 x 889	1,82	B	3023647	3.283,00
150/1 D1 TT	0,85	965 x 645 x 889	1,82	B	3023648	3.125,00
200/2 D1 TR	0,85	1.260 x 645 x 889	3,64	C	3023649	4.012,00
200/2 D1 TT	0,85	1.260 x 645 x 889	3,64	C	3023650	3.825,00
300/2 D1 TR	0,85	1.782 x 645 x 889	3,64	C	3023653	4.147,00
300/2 D1 TT	0,85	1.782 x 645 x 889	3,64	C	3023654	3.960,00

* D1: 1 serpentín

TR: cubierta plana. TT: cubierta inclinada

KAIROS MACC CF-1 D2

Kit circulación forzada con colectores planos y módulo interacumulador de 2 serpentines con accesorios de solar pre-montados

200/2 D2 TR	0,85/0,8	1.260 x 645 x 889	3,64	C	3023651	4.207,00
200/2 D2 TT	0,85/0,8	1.260 x 645 x 889	3,64	C	3023652	4.020,00
300/2 D2 TR	0,85/0,8	1.782 x 645 x 889	3,64	C	3023655	4.382,00
300/2 D2 TT	0,85/0,8	1.782 x 645 x 889	3,64	C	3023656	4.195,00

* D2: 2 serpentines

TR: cubierta plana. TT: cubierta inclinada

COMPONENTES KAIROS CF-1

KIT	CÓDIGO	COLECTOR KAIROS CF 2.0-1 Cod. 3020072	Barra horizontal CF 2.0 Cod. 3024249	Triángulo (CF 2.0; XP 2.5-1V) Cod. 3024103	Chasis tejado para 1 colector CF 2.0-1 - Cod. 3024359	Chasis tejado para 2 colectores CF 2.0-1 - Cod. 3024360	Kit conexiones hidráulicas para 1 colector CF 2.0-1 - Cod. 3024364	Kit conexiones hidráulicas para extensión CF 2.0-1 - Cod. 3024363	Líquido anticongelante 5 litros Cod. 800215	KAIROS MACC 150 D1 Cod. 3023293	KAIROS MACC 200 D1 Cod. 3023294	KAIROS MACC 200 D2 Cod. 3023296	KAIROS MACC 300 D1 Cod. 3023295	KAIROS MACC 300 D2 Cod. 3023297	Centralita de control SENSYS (incluida en Kairos MACC)
KAIROS MACC CF-1 150/1 D1 TR	3023647	1	1	2			1		1	1					1
KAIROS MACC CF-1 150/1 D1 TT	3023648	1			1		1		1	1					1
KAIROS MACC CF-1 200/2 D1 TR	3023649	2	2	2			1	1	1		1				1
KAIROS MACC CF-1 200/2 D1 TT	3023650	2				1	1	1	1		1				1
KAIROS MACC CF-1 200/2 D2 TR	3023651	2	2	2			1	1	1			1			1
KAIROS MACC CF-1 200/2 D2 TT	3023652	2				1	1	1	1			1			1
KAIROS MACC CF-1 300/2 D1 TR	3023653	2	2	2			1	1	1				1		1
KAIROS MACC CF-1 300/2 D1 TT	3023654	2				1	1	1	1				1		1
KAIROS MACC CF-1 300/2 D2 TR	3023655	2	2	2			1	1	1					1	1
KAIROS MACC CF-1 300/2 D2 TT	3023656	2				1	1	1	1					1	1

Soluciones en kit

CIRCULACIÓN NATURAL

INTERACUMULADOR

COLECTOR

MODELO *	CIRCUITO SOLAR Volumen L	DIMENSIONES (alto x ancho x fondo) mm	APERTURA superficie m ²	CÓDIGO	PRECIO €
----------	--------------------------------	---	--	--------	----------



KAIROS THERMO HF

Kit circulación natural para producción de agua caliente sanitaria con todos los accesorios incluidos.

150-1 TR	6	1.118 x 2.132 x 1.354	2,01	3023551	1.824,00
150-1 TT	6	1.931 x 2.107	2,01	3023552	1.736,00
200-1 TR	6	1.118 x 2.132 x 1.354	2,01	3023553	1.978,00
200-1 TT	6	1.931 x 2.107	2,01	3023554	1.890,00
300-2 TR	11	1.827 x 2.128 x 2.241	4,02	3023555	3.144,00
300-2 TT	11	2.882 x 2.118	4,02	3023556	3.055,00

*TR: cubierta plana. TT: cubierta inclinada

COMPONENTES KAIROS THERMO HF

KIT	CÓDIGO	COLECTOR KAIROS VN 2.2 Cód. 3020056	Interacumulador CNA 150 HF Cód. 3507104	Interacumulador CNA 200 HF Cód. 3507105	Interacumulador CNA 300 HF Cód. 3507106	Kit rácores hidráulicos THERMO HF 150-1 200-1 TT - Cód. 3024164	Kit rácores hidráulicos THERMO HF 150-1 200-1 TR - Cód. 3024162	Kit rácores hidráulicos THERMO HF 300-2 TT - Cód. 3024165	Kit rácores hidráulicos THERMO HF 300-2 TR - Cód. 3024163	Soporte para tejado THERMO HF 150-1 200-1 - Cód. 3024168	Soporte para suelo THERMO HF 150-1 200-1 - Cód. 3024166	Soporte para tejado THERMO HF 300-2 - Cód. 3024169	Soporte para suelo THERMO HF 300-2 - Cód. 3024167
KAIROS THERMO HF 150-1 TT	3023552	1	1			1				1			
KAIROS THERMO HF 150-1 TR	3023551	1	1				1				1		
KAIROS THERMO HF 200-1 TT	3023554	1		1		1				1			
KAIROS THERMO HF 200-1 TR	3023553	1		1			1				1		
KAIROS THERMO HF 300-2 TT	3023556	2			1			1				1	
KAIROS THERMO HF 300-2 TR	3023555	2			1				1				1

ACCESORIOS

	CÓDIGO	PRECIO €
Kit eléctrico 1.500 W para Kairos Thermo HF 150, 200 y 300	107069	79,00
Válvula mezcladora termostática	3024085	129,00
Válvula de tres vías motorizada	3087085	183,00
Termómetro termostato digital	800232	209,00
Grupo de seguridad hidráulico 3/4"	877085	28,00
Líquido anticongelante (envase 5 litros)	800215	59,00

Colectores solares

COLECTORES HORIZONTALES



MODELO	DESCRIPCIÓN	CÓDIGO	PRECIO €
XP 2.5-1H	<p>Colector solar diseñado para grandes instalaciones de circulación forzada</p> <p>Absorbedor con tratamiento altaente selectivo de óxido de titanio</p> <p>Vidrio solar prismático de seguridad</p> <p>Circuito hidráulico de tubos de cobre</p> <p>Superficie de apertura 2,25 m²</p> <p>Instalación horizontal sobre suelo o tejado inclinado</p>	3020057	785,00

RELACIÓN DE COMPONENTES XP 2.5-1H

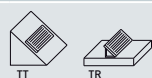

DESCRIPCIÓN	CÓDIGO	PRECIO €	1		2		3		4		5		6		7		8		9		10	
			TT	TR	TT	TR	TT	TR	TT	TR	TT	TR	TT	TR	TT	TR	TT	TR	TT	TR	TT	TR
KAIROS XP 2.5-1H	3020057	785,00	1	1	2	2	3	3	4	4	5	5	6	6	7	7	8	8	9	9	10	10
KIT CONEXIONES HIDRÁULICAS PARA 1 COLECTOR XP 2.5	3024093	118,00	1	1	1	1	1	1	1	1	1	1	1	1	1	1	1	1	1	1	1	1
KIT CONEXIONES HIDRÁULICAS PARA EXTENSIÓN XP 2.5	3024094	72,00			1	1	2	2	3	3	4	4	5	5	6	6	7	7	8	8	9	9
BARRA HORIZONTAL (XP 2.5 H)	3024106	145,00	1	1	2	2	3	3	4	4	5	5	6	6	7	7	8	8	9	9	10	10
TRIÁNGULO (XP 2.5 H)	3024105	72,00		2		3		4		5		6		7		8		9		10		11
JUEGO GANCHOS PARA TEJADO INCLINADO	Elegir según tipo de teja (ver lista página siguiente)		2		3		4		5		6		7		8		9		10		11	

COLECTORES VERTICALES



MODELO	DESCRIPCIÓN	CÓDIGO	PRECIO €
XP 2.5-1V	<p>Colector solar diseñado para grandes instalaciones de circulación forzada</p> <p>Absorbedor con tratamiento altaente selectivo de óxido de titanio</p> <p>Vidrio solar prismático de seguridad</p> <p>Circuito hidráulico de tubos de cobre</p> <p>Superficie de apertura 2,25 m²</p> <p>Instalación vertical sobre suelo o tejado inclinado</p>	3020058	765,00

RELACIÓN DE COMPONENTES XP 2.5-1V



DESCRIPCIÓN	CÓDIGO	PRECIO €	1		2		3		4		5		6		7		8		9		10	
			TT	TR	TT	TR	TT	TR	TT	TR	TT	TR	TT	TR	TT	TR	TT	TR	TT	TR	TT	TR
KAIROS XP 2.5-1V	3020058	765,00	1	1	2	2	3	3	4	4	5	5	6	6	7	7	8	8	9	9	10	10
KIT CONEXIONES HIDRÁULICAS PARA 1 COLECTOR XP 2.5	3024093	118,00	1	1	1	1	1	1	1	1	1	1	1	1	1	1	1	1	1	1	1	1
KIT CONEXIONES HIDRÁULICAS PARA EXTENSIÓN XP 2.5	3024094	72,00			1	1	2	2	3	3	4	4	5	5	6	6	7	7	8	8	9	9
BARRA HORIZONTAL (XP 2.5 V)	3024104	77,00	1	1	2	2	3	3	4	4	5	5	6	6	7	7	8	8	9	9	10	10
TRIÁNGULO (CF 2.0; XP 2.5 V)	3024103	83,00		2		2		3		4		5		6		7		8		9		10
JUEGO GANCHOS PARA TEJADO INCLINADO	Elegir según tipo de teja (ver lista página siguiente)		2		3		4		5		6		7		8		9		10		11	

Colectores solares

COLECTORES VERTICALES



MODELO	DESCRIPCIÓN	CÓDIGO	PRECIO €
KAIROS CF 2.0-1	Colector solar para circulación forzada Circuito hidráulico de tubos de cobre en parrilla Vidrio solar prismático de seguridad Circuito hidráulico de tubos de cobre en parrilla Superficie de apertura 1,82 m ² Instalación vertical sobre suelo o tejado inclinado	3020072	566,00

RELACIÓN DE COMPONENTES CF 2.0-1

DESCRIPCIÓN	CÓDIGO	PRECIO €	1		2		3		4		5		6	
			TT	TR	TT	TR	TT	TR	TT	TR	TT	TR	TT	TR
KAIROS CF 2.0-1	3020072	566,00	1	1	2	2	3	3	4	4	5	5	6	6
KIT CONEXIONES HIDRÁULICAS PARA 1 COLECTOR CF 2.0-1	3024364	83,00	1	1	1	1	1	1	1	1	1	1	1	1
KIT CONEXIONES HIDRÁULICAS PARA EXTENSIÓN CF 2.0-1	3024363	29,00			1	1	2	2	3	3	4	4	5	5
CHASIS TEJADO PARA 1 COLECTOR CF 2.0-1	3024359	82,00	1				1				1			
CHASIS TEJADO PARA 2 COLECTORES CF 2.0-1	3024360	127,00			1		1		2		2		3	
CHASIS TEJADO PARA EXTENSIÓN COLECTOR CF 2.0-1	3024361	22,00					1		1		2		2	
BARRA HORIZONTAL CF 2.0/CF 2.0-1	3024249	74,00		1		2		3		4		5		6
TRIÁNGULO (CF 2.0/CF 2.0-1/XP 2.5 V)	3024103	83,00		2		2		3		4		5		6

JUEGO DE GANCHOS según tipos de teja

DESCRIPCIÓN	CÓDIGO	PRECIO €
JUEGO DE 2 GANCHOS INOX UNIVERSAL. Son necesarios 2 juegos (4 ganchos) por colector	3024112	69,00
JUEGO DE 2 GANCHOS PARA TEJA MIXTA Y PLANA. Son necesarios 2 juegos (4 ganchos) por colector	3024114	75,00
BARRA ROSCADA PARA TEJADO ONDULADO. 2 unidades. Son necesarios 2 juegos (4 barras) por colector	3024115	62,00
JUEGO DE 2 GANCHOS PARA TEJA TIPO PIZARRA. Son necesarios 2 juegos (4 ganchos) por colector	3024083	76,00

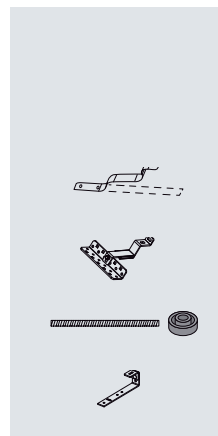

Accesorios

DISPOSITIVOS Y ACCESORIOS DE GESTIÓN DE LA INSTALACIÓN SOLAR

	CÓDIGO	PRECIO €
CENTRALITA CONTROL SENSYS Centralita de control solar compatible con protocolo de comunicaciones BusBridgenet®. Permite gestionar hasta 7 esquemas diferentes con 4 sondas NTC y 3 salidas de tensión. La centralita visualiza el esquema seleccionado, temperaturas medidas en las sondas así como la cantidad de energía aportada por el equipo solar en kWh diaria, semanal o anualmente. Incluye funciones especiales como la antihielo y la función enfriamiento para evitar problemas de sobretemperatura. (Compatible con equipos BUSBRIDGENET: MACC o grupo bomba digital) Para instalaciones individuales	3318585	152,00
CENTRALITA SOLAR MANAGER IZY Amplia pantalla retroiluminada que permite visualizar y gestionar hasta 10 tipos de instalaciones con 4 entradas para sondas tipo PT1000, 2 salidas de tensión PWM y 3 salidas de tensión on/off. Incluye 3 sondas de temperatura. Para instalaciones individuales o colectivas	3024340	389,00
SONDA SOLAR AGUA SANITARIA Sonda PT1000 compatible con centralita Solar Manager Izy	3024274	20,00
SONDA SOLAR COLECTOR Sonda PT1000 compatible con centralita Solar Manager Izy	3024273	29,00
TERMÓMETRO TERMOSTATO DIGITAL (para instalaciones de termosifón) Dispone de entrada para sonda y salida con tensión a 230V (sonda con un cable de 1,5 m de longitud incluida)	800232	209,00

GRUPOS Y MÓDULOS HIDRÁULICOS

	CÓDIGO	PRECIO €
GRUPO BOMBA SOLAR DIGITAL AR (necesario pedir centralita SENSYS 3318585). Estación de bombeo digital con protocolo de comunicaciones BusBridgenet®, compuesto por grupo de seguridad, grupo de regulación y de bombeo, sensores digitales de presión y de temperaturas y tarjeta electrónica de control. Conexiones hidráulicas de 18 mm o 3/4". Dimensiones 250 x 480 mm	3318905	709,00



Accesorios

GRUPOS Y MÓDULOS HIDRÁULICOS

	CÓDIGO	PRECIO €
GRUPO BOMBA SOLAR 20-70 (AR) Bomba solar de alta eficiencia. Dimensionada para gestionar hasta 25m ² de superficie de colectores solares.	3024256	759,00
GRUPO BOMBA SOLAR 25-145 Bomba solar de alta eficiencia. Dimensionada para gestionar hasta 50m ² de superficie de colectores solares.	3024258	1.150,00
EXTENSIÓN GRUPO BOMBA 25-145	3024259	809,00
KIT TUBOS CONEXIÓN EXTENSIÓN GRUPO BOMBA 25-145	3024260	416,00

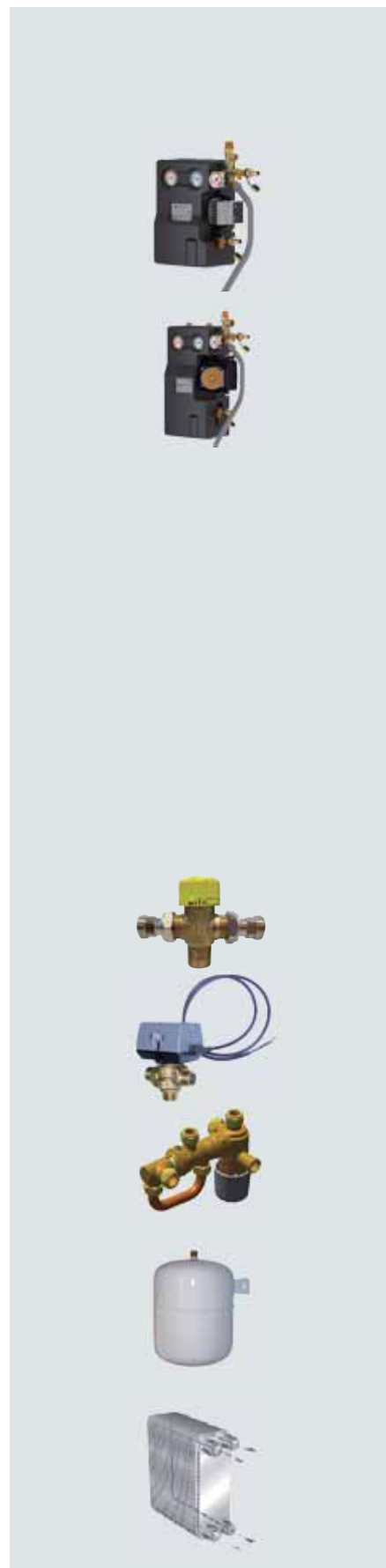

ACCESORIOS HIDRÁULICOS

	CÓDIGO	PRECIO €
VÁLVULA MEZCLADORA TERMOSTÁTICA	3024085	129,00
VÁLVULA DE TRES VÍAS MOTORIZADA Alimentación 230V. Conexión rosca macho de 3/4". Dimensiones 94 x 130 x 68 mm	3087085	183,00
KIT SOLAR CON VÁLVULA TERMOSTÁTICA CON BYPASS	3632077	240,00
VASO DE EXPANSIÓN Vaso de expansión adecuado para circuitos cerrados de calefacción y energía solar de acuerdo con la DIN 4757 y EN 12977. El vaso está equipado con una membrana especial para sistemas solares, certificada según la norma DIN 4807-3, que separa el lado aire del lado del líquido solar. El sistema de fijación permite una instalación estable y segura. Presión máxima 10 bar. Temperatura de utilización del sistema entre -10°C/+99°C.	18 l 3024318 107,00 25 l 3024319 135,00 35 l 3024320 164,00 50 l 3024321 299,00 80 l 3024322 484,00	
INTERCAMBIADOR DE PLACAS SOLAR GENÉRICO Intercambiador de calor de placas en acero, adecuado para el empleo tanto en agua sanitaria como en calefacción. Presión operativa 5 bar, temperatura operativa máxima 60/45 °C Respectivamente con superficie de intercambio (m ²)/ número de placas/ caudal volumétrico admisible (l/h) 0,4/18/720; 0,8/34/1440; 1,2/48/2500.	16 kW 3024036 834,00 32 kW 3024037 996,00 48 kW 3024038 1.446,00	

Accesorios

ACCESORIOS HIDRÁULICOS





		CÓDIGO	PRECIO €
TUBOS GEMELOS PREAISLADOS El kit contiene 10 m de tubo gemelo inox coarrugado DN 16 preaislado. El cable de la sonda del colector está también incorporado. Incluye un kit de racores para conexiones al colector y a la estación de bombeo.		3024069	484,00
GRUPO DE SEGURIDAD HIDRÁULICO	1/2"	877084	35,00
	3/4"	877085	28,00
	1"	885516	225,00
SIFÓN 1"	1"	877086	7,00

* El Sifón 1" Cod. 877086 es compatible con todos los grupos de seguridad Cod. 877084, 877085, 885516.

INSTRUMENTOS PARA LLENADO Y MANTENIMIENTO DEL CIRCUITO SOLAR

	CÓDIGO	PRECIO €
LÍQUIDO ANTICONGELANTE (envase 5 l) Glicol propilénico no tóxico, inodoro e higroscópico. Los inhibidores de corrosión contenidos en el glicol propilénico protegen los metales utilizados habitualmente en las instalaciones solares. Mezclable con agua en cada proporción entre el 25% y el 55%	800215	59,00



COMPATIBILIDAD SOLAR		GRUPO BOMBA SOLAR	
		DIGITAL – Cod. 3318905 	20-70 (AR) Cod. 3024256 25-145 Cod. 3024258 
CENTRALITA SOLAR	SENSYS Cod. 3318585 	•	
	SOLAR MANAGER IZY Cod. 3024340 		•

Acumuladores



KAIROS MACC D1

Módulo interacumulador vertical vitrificado de 1 serpentín con accesorios de solar pre-montados, centralita Sensys incluida de serie y con doble ánodo anticorrosión: uno de magnesio y otro de corriente impresa PROTECH.

MODELO	CAPACIDAD Litros	SERPENTÍN Número	DIMENSIONES (alto x ancho x fondo) mm	SUPERFICIE del serpentín m ²	DISPERSIÓN TÉRMICA (w)	CLASE ErP ACS de G a A	CÓDIGO	PRECIO €
150 D1	142	1	965 x 645 x 889	0,85	46	B	3023293	2.335,00
200 D1	198	1	1.260 x 645 x 889	0,85	62	C	3023294	2.395,00
300 D1	298	1	1.782 x 645 x 889	0,85	95	C	3023295	2.530,00

D1: 1 serpentín



KAIROS MACC D2

Módulo interacumulador vertical vitrificado de 2 serpentines con accesorios de solar pre-montados, centralita Sensys incluida de serie y con doble ánodo anticorrosión: uno de magnesio y otro de corriente impresa PROTECH.

200 D2	192	2	1.260 x 645 x 889	0,85/0,8	62	C	3023296	2.590,00
300 D2	292	2	1.782 x 645 x 889	0,85/0,8	95	C	3023297	2.765,00

D2: 2 serpentines



ARB

Interacumulador mural multiposición^A de doble camisa vitrificado al titanio con ánodo de magnesio y vaina para sonda. Incluye kit resistencia eléctrica de 1,5 kW para los modelos 80, 100 y 150 y de 2,5 kW para el modelo 200.

80 EU2	85		786 x 505 x 505	0,6	57	C	3070511	580,00
100 EU2	100		916 x 505 x 505	0,7	63	C	3070512	630,00
150 EU2	159		1.284 x 560 x 560	1,2	80	C	3070588	796,00
200 EU2	206		1.662 x 560 x 560	1,7	87	C	3070589	970,00



BCH

Interacumulador multiposición^B mono serpentín vitrificado al titanio aplicable a instalaciones de energía solar térmica y caldera a gas con doble ánodo anticorrosión: uno de magnesio y otro de corriente impresa PROTECH. Además, incluye vaina superior e inferior para colocación de sondas

80 EU	76	1	700 x 560 x 572 ^C	0,5	53	C	3070490	602,00
120 EU	124	1	910 x 560 x 572 ^C	0,7	63	C	3070491	660,00
160 EU	157	1	1.332 x 560 x 572 ^C	0,7	56	B	3070492	718,00

Necesario kit de instalación suelo (código 3078020; PVP 23€) o kit de instalación mural (código 3078019; PVP 23€).



BC1S

Interacumulador vertical de suelo vitrificado al titanio mono serpentín aplicable a instalaciones de energía solar térmica y caldera a gas con ánodo de magnesio anticorrosión y vaina superior e inferior para colocación de sondas. Presión máxima 7 bar

200 EU2	197	1	1.331 x 655 x 730	0,8	61	B	3070608	1.180,00
300 EU2	295	1	1.853 x 655 x 730	1,3	70	B	3070609	1.407,00
450 EU2	454	1	1.978 x 750 x 825	2,0	81	B	3070610	1.903,00



BC2S

Interacumulador vertical de suelo vitrificado al titanio de doble serpentín para la producción de agua caliente sanitaria y apoyo con caldera a gas de sólo calefacción con ánodo de magnesio anticorrosión y vaina superior e inferior para colocación de sondas. Presión máxima 7 bar

200 EU2	194	2	1.331 x 655 x 730	0,5/0,8	61	B	3070616	1.350,00
300 EU2	289	2	1.853 x 655 x 730	0,8/1,3	69	B	3070617	1.595,00
450 EU2	447	2	1.978 x 750 x 825	1 / 2	80	B	3070618	2.180,00

Accesorios para acumuladores

KITS ELÉCTRICOS

DESCRIPCIÓN	BC	ARB	BCH	CÓDIGO	PRECIO €
KIT ELÉCTRICO ARB 1500 W-230 V *		● (80-150)		3078069	113,00
KIT ELÉCTRICO ARB 2500 W-230 V *		● (200)		3078070	118,00
KIT ELÉCTRICO ARB 2500 W TRIFÁSICO		●		3078071	118,00
KIT ELECTRICO BCH 1.8KW_2020 80L -120L - INST. MURAL			● (80-120)	3078227	127,00
KIT ELÉCTRICO BCH 2.5KW_2020 120L -160L - INST. MURAL			● (120-160)	3078228	127,00
KIT ELÉCTRICO BCH 1,8 KW_2020 80L - INST. SUELO			● (80)	3078231	149,00
KIT ELÉCTRICO BCH 2,2 KW_2020 120-160L - INST. SUELO			● (120-160)	3078229	149,00
KIT TERMOSTATO BCH			●	3078025	110,00
KIT ELETRICO 2 KW MONOFASICO BC1S/2S	●			3078222	599,00
KIT ELETRICO 6 KW MONOFASICO O TRIFASICO - PARA 450L	● (Solo 450L)			3078223	636,00

* Kits incluidos en modelos ARB página 50

ACCESORIOS DE INSTALACIÓN

DESCRIPCIÓN	MACC	BC	ARB	BCH	CÓDIGO	PRECIO €
TRÍPODE PARA INSTALACIÓN VERTICAL sobre suelo Ø 505, 530, 555, 560 mm			●	● (mural)	3018067	45,00
VASO EXPANSIÓN SOLAR/ACS ADICIONAL MACC 16 l	●				3024183	124,00
GRUPO SEGURIDAD HIDRÁULICO 3/4"			●	●	877085	28,00
GRUPO SEGURIDAD HIDRÁULICO 1"		●			885516	225,00
SIFÓN 1"			●	●	877086	7,00
VÁLVULA 3 VÍAS MOTORIZADA para MACC	●				3024076	72,00

LOGÍSTICA: ENTREGA CON VALOR

Nuestro objetivo es simplificar y mejorar los procesos para ofrecer nuestros productos cuándo y cómo los necesitas.

A / POLÍTICA DE PORTES

Más fácil de recordar

- Pedidos > 1.000€: portes pagados
- Pedidos < 1.000€: portes 8€

B / PROTOCOLO DE ENVÍOS

Homogeneización de los envíos y solución de incidencias

- Creación de un cuadro de paletización mono producto.
- Máxima altura de pallet: 2 metros.
- Los pedidos superiores a 2 termos/calentadores salen siempre paletizados.
- Film personalizado Ariston para evitar manipulaciones posteriores.
- Cambio de productos en garantía, cambios por golpe, calderas y bombas de calor siempre se transportarán paletizados.
- Posibilidad de hacer un seguimiento on-line de los pedidos.



TABLAS. NÚMERO DE PRODUCTO POR PALLET SEGÚN CATEGORÍA

Gama	Termos híbridos	Termos eléctricos			
	LYDOS HYBRID	PRO1 R / PRO1 ECO / LYDOS ECO / PRO B / PRO ZEN	PRO1 ECO DRY MULTIS	ANDRIS	
30 l			18	24	
50 a 65 l		18	12		
80 l	4	15	15		
100 l	4	12	12		
120 l			6		
120 a 300 l		4			

Calderas a gas	
Gama	Todos los modelos
24 kW	10
30 a 35 kW	8

Calentador a gas	
Gama	NEXT EVO X
Toda la gama	24

Bombas de calor murales para ACS	
Gama	NUOS EVO A+
Toda la gama	4

C / LOGÍSTICA INVERSA

Facilitar la reposición inmediata de los materiales dañados

Recomendamos siempre una primera revisión en el momento de la recepción del material. Si en ella se encuentra algún defecto se deben seguir los siguientes pasos:

- Rechazar toda la mercancía y notificarlo a Ariston para proceder a la sustitución del material de forma inmediata.
- Si el cliente decide quedarse con la mercancía, deberá anotar en el documento de transporte los productos dañados y la cantidad para notificarlo a Ariston.
- Si el daño NO VISIBLE no ha sido detectado por el cliente ni por el transportista en el momento de la recepción, dispone de 6 días naturales para notificar a Ariston la incidencia.
- Cualquier otra devolución fuera de estos plazos no será atendida sin la autorización de la Dirección Comercial. Si el daño se manifiesta solamente en el embalaje, se debe notificar a Ariston para que realice el envío de un nuevo embalaje. En el caso que el daño se encuentre en el producto de tal forma que impida su comercialización, se deberá proceder al reciclaje del producto y obtención del certificado de destrucción correspondiente, que deberá ser enviado a Ariston. En caso de no contar con los servicios de un gestor de residuos, se puede utilizar ECOLEC con el que Ariston tiene un acuerdo para dar servicio gratuito a sus clientes. Encuentra más detalles en la página 6 de este mismo documento.
- Toda notificación relacionada con este proceso debe hacerse por correo electrónico a la dirección incidencias.logistica@aristonthermo.com

CONDICIONES GENERALES DE VENTA

- Esta tarifa anula y sustituye las tarifas precedentes.
- Todos los precios reflejados en la presente tarifa se expresan antes de incluir el I.V.A.
- Ariston Thermo España, S.L. se reserva el derecho de realizar cualquier modificación en las características, diseño y materiales de sus productos sin previo aviso.
- Política aplicable a Península Ibérica y Baleares.

GARANTÍAS Y SERVICIOS

TERMOS HÍBRIDOS TERMOS ELÉCTRICOS



GARANTÍAS

- / Todos los termos Ariston disponen de **2 años de garantía total** (piezas, mano de obra y desplazamiento).
- / **Garantía de 3 a 5 años** para el calderín
- / Los termos híbridos LYDOS HYBRID disponen de **2 años de garantía total** y 5 años para el calderín.

NUOS



EXTENSIÓN DE GARANTÍA HASTA 5 AÑOS TOTAL

- / La bomba de calor NUOS dispone de **2 años de garantía total y 5 años para el calderín**. La activación de esta garantía se realiza online en www.ampliaciongarantia.es.
- / **Extensión de Garantía 5 años total** que incluye visita técnica de asesoramiento por parte del Centro de Asistencia Técnica Oficial Ariston. Disponible en www.ampliaciongarantia.es

CALENTADORES A GAS



EXTENSIÓN DE GARANTÍA HASTA 3 AÑOS TOTAL

- / Extensión de garantía **hasta 3 años total**. Incluye un 10% de descuento en piezas durante toda la vida útil del producto.
- La activación de esta garantía se realiza online en:
www.ampliaciongarantia.es.

CALDERAS



ACTIVACIÓN DE GARANTÍA

Es GRATUITA (6 meses total y 2 años en piezas) y debe ser activada por el Centro de Asistencia Técnica Oficial Ariston.

EXTENSIÓN DE GARANTÍA 5 AÑOS TOTAL

Garantía total durante **5 años** y mantenimiento anual por parte del CAT Oficial Ariston. Incluye un 10% de descuento en piezas durante toda la vida útil del producto.

EXTENSIÓN DE GARANTÍA 5 AÑOS TOTAL ARISTON NET

Extensión de Garantía 5 años total con conectividad y servicio de teleasistencia que permite al CAT oficial controlar de manera remota cualquier posible error de la caldera.

GARANTÍA INTERCAMBIADOR PRINCIPAL

El intercambiador XTRATECH dispone de **10 años** de garantía con contrato de mantenimiento anual.

NIMBUS



ACTIVACIÓN DE GARANTÍA

Es GRATUITA (2 años de garantía total) y debe ser activada por el Centro de Asistencia Técnica Oficial Ariston.

EXTENSIÓN GARANTÍA 3 AÑOS TOTAL CON TELEASISTENCIA

Incluye también un 10% de descuento en piezas durante toda la vida útil del producto.



CALENTADORES A GAS



EXTENSIÓN DE GARANTÍA HASTA 3 AÑOS TOTAL

- / Extensión de garantía **hasta 3 años total**. Incluye un 10% de descuento en piezas durante toda la vida útil del producto.
- La activación de esta garantía se realiza online en:
www.ampliaciongarantia.es.

ENERGÍA SOLAR TÉRMICA



GARANTÍAS

- / **5 años** en los colectores solares
- / **3 años** en los interacumuladores y acumuladores
- / **2 años** en los componentes

My Team!

 ARISTON



EL CLUB DE INSTALADORES ARISTON

CON NOVEDADES, PROMOCIONES, REGALOS ÚNICOS Y MUCHAS OTRAS VENTAJAS PARA TI Y TU NEGOCIO

Bienvenido al Club MyTeam de ARISTON. Un club en el que puedes obtener puntos, descuentos y que premia la fidelidad de sus socios. ¡Por eso cada día somos más! Un club que crece contigo, conmigo. Con todos.

Sólo hace falta entrar la prueba de compra de los productos Ariston que entran en el programa My Team para sumar puntos y canjearlos por premios estupendos.

ESTRELLAS



Cuanto más equipos Ariston instales ¡más te premiaremos!

SOCIO MYTEAM



Si eres instalador de **1 estrella**, recibirás los puntos base del catálogo de regalos

SOCIO MYTEAM



Si eres instalador de **2 estrellas**, recibirás un 10% más de puntos

SOCIO MYTEAM



Si eres instalador de **3 estrellas**, recibirás un 20% más de puntos

CONTACTO

902 89 81 81
myteam.es
ariston.com



SERVICIOS

- / Herramientas para ayudarte en tu negocio como expositores, cartelería, catálogos, folletos y láminas.
- / Servicio de crédito pensado para ofrecer a tus clientes una financiación a medida.
- / Descuentos y ofertas de forma exclusiva en grandes marcas como Hertz, NH Hoteles y muchos más.
- / Servicio de atención personalizado para dar soporte y formación.

¿CÓMO ME HAGO SOCIO?

Entra en myteam.es y regístrate





ARISTON THERMO GROUP
Ariston Thermo España
08174 Sant Cugat del Vallés

ariston.com

info.es@ariston.com
902 89 81 81