



*la tecnología del calor*



**TARIFA | 2022**

GAMA GASOIL Y ACS



# GRUPOS TÉRMICOS DE GASOIL



Las calderas de gasoil LASIAN son calderas estándar diseñadas para la producción de calefacción y/o agua caliente de forma eficiente gracias a su gran superficie de intercambio y quemador de bajo NOx.



QUEMADOR BAJO NOx



Las calderas de gasoil LASIAN cumplen con la Directiva 2009/125/CE sobre requisitos de diseño ecológico aplicables a los productos relacionados con la energía (ErP), así como con la Directiva 2010/30/UE sobre etiquetado energético (ELD).

Las calderas de gasoil LASIAN se presentan en diferentes cuerpos, fabricados en hierro fundido o acero, y diferentes esquemas hidráulicos (1 o 2 bombas) para la producción de calefacción y ACS instantánea, por acumulación o por acumulador externo con el máximo rendimiento.

Disponibles con control analógico por termostatos o control electrónico. OPCIONES: KIT ESTANCO BIFLUJO.



Los grupos térmicos LASIAN se pueden gestionar de forma remota mediante el **Termostato CLIMA WI-FI** para activar el grupo térmico y controlar la temperatura de la vivienda desde el teléfono móvil, por medio de nuestra app gratuita,



## ÍNDICE GAMA GASOIL Y ACS

### GRUPOS TÉRMICOS GASÓLEO DE CONDENSACIÓN

MODELO	kW	PAG.
Termodens A	27 y 36	4
Climadens A	27 y 36	5
Climadens C y Climadens AC	27 y 36	6-7
Climadens AV-X y Climadens AV-V	27 y 36	8-9



### GRUPOS TÉRMICOS GASÓLEO

MODELO	kW	PAG.
Termodens A	27 y 36	4
Activa y Activa SHS	27,2 y 37,5	10-11
Activa PLUS y Activa PLUS SHS	27,2 y 37,5	12-13
ClimaTerm A/C y ClimaTerm AV-V	27, 27,2 y 36	14-15
ClimaTerm AV-X y ClimaTerm AV-SR	27, 27,2 y 36	16-17
ClimaTronic A y ClimaTronic AC	27 y 36	18-19
ClimaTronic AV-V y AV-X	27 y 36	20-21
Climacomby A	27	22
Climacomby-S	27, 36 y 46	23
Climacomby-S	55 y 65	24
Accesorios Gasóleo		26-27
Conexiones y Dimensiones		28-29



### DEPÓSITOS INTERACUMULADORES ACS

MODELO	LITROS	PAG.
AquaSelect Estándar vitrificado	80 a 150	31
AquaSelect mural vitrificado	80 a 200	32
AquaSelect suelo vitrificado	150 a 740	33
AquaSelect suelo Dúo vitrificado	200 - 300	34
AquaSelect suelo Aeria Plus vitrificado	200 a 500	35
AquaSelect mural Inox	80 a 200	36
AquaSelect suelo Inox	150 a 740	37

# GRUPOS TÉRMICOS DE GASOIL

EXTENSIÓN GARANTÍA  
**6**  
AÑOS  
MANO DE OBRA  
DESPLAZAMIENTO  
Y REPUESTOS  
ORIGINALES  
INCLUIDOS

GRUPOS TÉRMICOS  
DE CONDENSACIÓN  
DE GASOIL



GRUPOS TÉRMICOS  
DE GASOIL



CLIMADENS



climadens  
**LASIAN**

TERMODENS

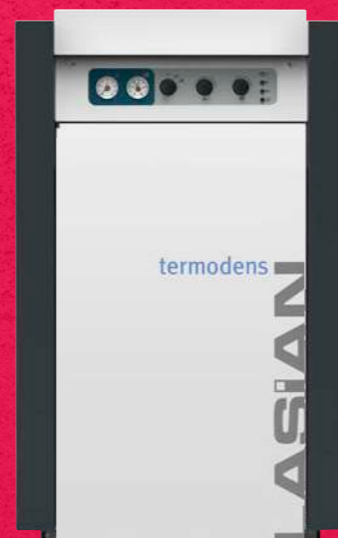

termodens  
**LASIAN**

ACTIVA



activa  
**LASIAN**

CLIMATERM  
CLIMATRONIC  
CLIMACOMBY



climaterm  
**LASIAN**



# TERMODENS | 27kW 30/40-A | 36kW

ErP A B PERFIL XL

- Tecnología de condensación
- Grupo térmico de hierro fundido
- Control analógico por termostatos
- Producción de ACS instantánea
- Esquema hidráulico 2 bombas
- Quemador bajo NOx
- KIT ESTANCO BIFLUJO DE SERIE



OPCIONAL:  
Termostato WI-FI  
Ver página 25



# CLIMADENS | 27kW 30/40-A | 36kW

ErP A B PERFIL XL

- Tecnología de condensación
- Grupo térmico de hierro fundido
- Control electrónico
- Producción de ACS instantánea
- Esquema hidráulico 2 bombas
- Quemador bajo NOx
- KIT ESTANCO BIFLUJO DE SERIE



OPCIONAL:  
Termostato WI-FI  
Ver página 25



COMPONENTES	TERMODENS A
Cuerpo hierro fundido	■
Quemador de gasóleo bajo NOx <120 mg/kWh.	■
Vaso de expansión de calefacción	■
Intercambiador de ACS	■
Bomba calefacción modulante	■
Bomba ACS modulante	■
Cuadro de mandos analógico por termostatos	■
Purgador automático de aire	■
Válvula de seguridad primario 3 bar	■
Válvula de llenado	■
Válvula retención ida de calefacción	■

COMPONENTES	CLIMADENS A
Cuerpo hierro fundido	■
Quemador de gasóleo bajo NOx <120 mg/kWh.	■
Vaso de expansión de calefacción	■
Intercambiador de ACS	■
Bomba calefacción modulante	■
Bomba ACS modulante	■
Cuadro de mandos electrónico digital	■
Purgador automático de aire	■
Válvula de seguridad primario 3 bar	■
Válvula de llenado	■
Válvula retención ida de calefacción	■

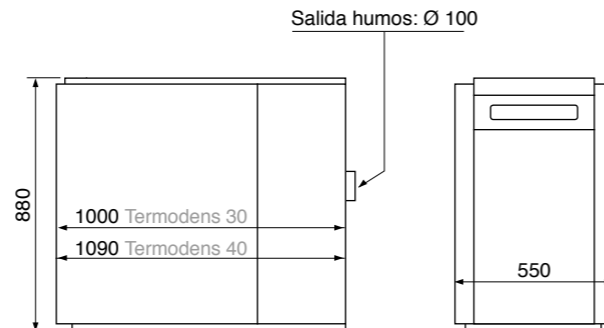

Conexiones y otras dimensiones consultar págs. 28-29  
Accesorios y dimensionado chimenea consultar pág. 27

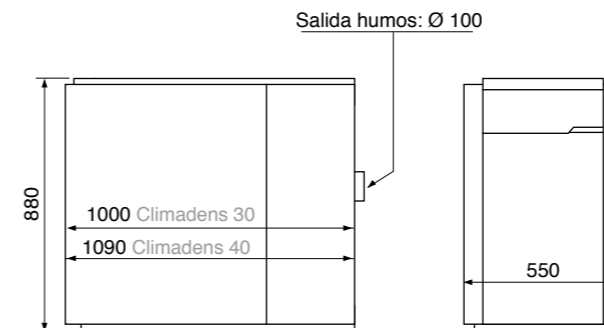

Conexiones y otras dimensiones consultar págs. 28-29  
Accesorios y dimensionado chimenea consultar pág. 27

MODELO	CÓDIGO	VERSIÓN	POTENCIA ÚTIL KW		CLASE EFICIENCIA CALEFACCIÓN	CLASE EFICIENCIA ACS	AGUA CALIENTE l / min. Δ 30 °C	PESO KG	PVP €
			80/60°C	50/30°C					
TERMODENS 30-A	11630A	Calefacción + ACS	26,8	28,4	A	B	13	201	3.049*
TERMODENS 40-A	11640A	Calefacción + ACS	36,3	38,3	A	B	15,3	224	3.154*

Puesta en marcha incluida en el precio y obligatoria (consultar desplazamientos)

\*Tasa de reciclaje RAEE incluida

MODELO	CÓDIGO	VERSIÓN	POTENCIA ÚTIL KW		CLASE EFICIENCIA CALEFACCIÓN	CLASE EFICIENCIA ACS	AGUA CALIENTE l / min. Δ 30 °C	PESO KG	PVP €
			80/60°C	50/30°C					
CLIMADENS 30-A	1490	Calefacción + ACS	26,8	28,4	A	B	13	201	3.049*
CLIMADENS 40-A	1493	Calefacción + ACS	36,3	38,3	A	B	15,3	224	3.154*

Puesta en marcha incluida en el precio y obligatoria (consultar desplazamientos)

\*Tasa de reciclaje RAEE incluida

# CLIMADENS | 27kW 30/40-C | 36kW



- Tecnología de condensación
- Grupo térmico de hierro fundido
- Control electrónico
- Solo calefacción
- Esquema hidráulico 1 bomba
- Quemador bajo NOx
- KIT ESTANCO BIFLUJO DE SERIE 
- OPCIONAL:  
Termostato WI-FI  
Ver página 25



MANO DE OBRA, DESPLAZAMIENTO Y REPUESTOS ORIGINALES INCLUIDOS

COMPONENTES	CLIMADENS C
Cuerpo hierro fundido	■
Quemador de gasóleo bajo NOx <120 mg/kWh.	■
Vaso de expansión de calefacción	■
Bomba calefacción modulante	■
Cuadro de mandos electrónico digital	■
Purgador automático de aire	■
Válvula de seguridad primario 3 bar	■
Válvula retención ida de calefacción	■



Salida humos Climadens 30/40: Ø 100

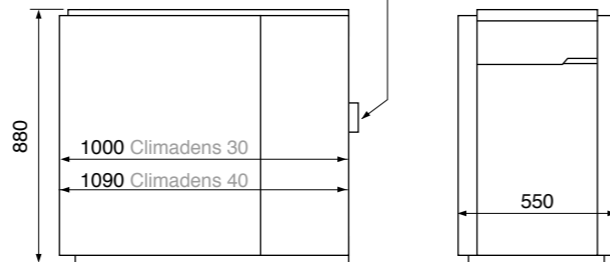

Conexiones y otras dimensiones consultar págs. 28-29  
Accesorios y dimensionado chimenea consultar pág. 27

MODELO	CÓDIGO	VERSIÓN	POTENCIA ÚTIL KW		CLASE EFICIENCIA CALEFACCIÓN	PESO KG	PVP €
			80/60°C	50/30°C			
CLIMADENS 30-C	1491	Calefacción	26,8	28,4	A	189	2.782*
CLIMADENS 40-C	1494	Calefacción	36,3	38,3	A	212	2.890*

Puesta en marcha incluida en el precio y obligatoria (consultar desplazamientos)

\*Tasa de reciclaje RAEE incluida

# CLIMADENS | 27kW 30/40-AC | 36kW



- Tecnología de condensación
- Grupo térmico de hierro fundido
- Control electrónico
- AC calefacción y ACS con acumulador externo
- Esquema hidráulico 2 bombas
- Quemador bajo NOx
- KIT ESTANCO BIFLUJO DE SERIE 
- OPCIONAL:  
Termostato WI-FI  
Ver página 25



MANO DE OBRA, DESPLAZAMIENTO Y REPUESTOS ORIGINALES INCLUIDOS

COMPONENTES	CLIMADENS AC
Cuerpo hierro fundido	■
Quemador de gasóleo bajo NOx <120 mg/kWh.	■
Vaso de expansión de calefacción	■
Bomba calefacción modulante	■
Bomba ACS modulante	■
Sonda ACS para acumulador	■
Cuadro de mandos electrónico digital	■
Purgador automático de aire	■
Válvula de seguridad primario 3 bar	■
Válvula retención ida de calefacción	■

## CLIMADENS AC:

Calefacción + ACS con interacumulador externo (no incluido en el suministro)



Salida humos Climadens 30/40: Ø 100

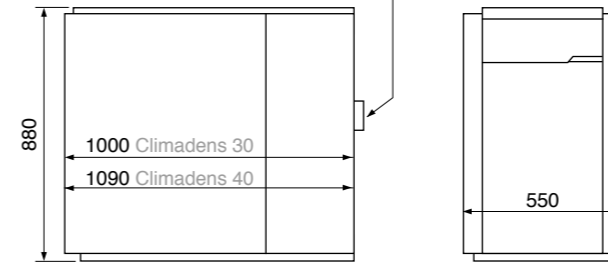

Conexiones y otras dimensiones consultar págs. 28-29  
Accesorios y dimensionado chimenea consultar pág. 27

MODELO	CÓDIGO	VERSIÓN	POTENCIA ÚTIL KW		CLASE EFICIENCIA CALEFACCIÓN	PESO Kg	PVP €
			80/60°C	50/30°C			
CLIMADENS 30-AC	1492	Calef. + ACS acumulador externo	26,8	28,4	A	194	2.990*
CLIMADENS 40-AC	1495	Calef. + ACS acumulador externo	36,3	38,3	A	217	3.105*

Puesta en marcha incluida en el precio y obligatoria (consultar desplazamientos)

\*Tasa de reciclaje RAEE incluida

CALDERAS GASÓLEO CONDENSACIÓN

# CLIMADENS

AV 30/40-X | 27kW  
36kW

ACUMULADOR INOXIDABLE 100L

ErP A B PERFIL XXL

- Tecnología de condensación
- Grupo térmico de hierro fundido
- Control electrónico
- Producción de ACS por acumulación
- Esquema hidráulico 2 bombas
- Quemador bajo NOx
- KIT ESTANCO BIFLUJO DE SERIE

OPCIONAL:  
Termostato WI-FI  
Ver página 25



### INOXIDABLE:

Depósito de 100 litros acero inoxidable AISI 316-L, con serpentín corrugado de 31 mm de diámetro de acero inoxidable AISI 316-L, sin ánodo de magnesio ni mantenimiento.  
Aislado con funda de EPS.



MANO DE OBRA, DESPLAZAMIENTO Y REPUESTOS ORIGINALES INCLUIDOS

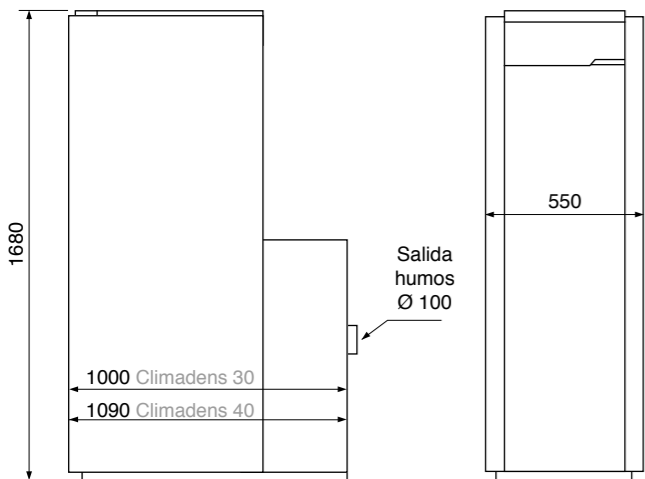

Conexiones y otras dimensiones consultar págs. 28-29  
Accesorios y dimensionado chimenea consultar pág. 27

COMPONENTES	CLIMADENS AV
Cuerpo hierro fundido	■
Quemador de gasóleo bajo Nox <120 mg/kWh.	■
Vaso de expansión de calefacción	■
Bomba calefacción modulante	■
Bomba primario ACS modulante	■
Cuadro mandos electrónico digital	■
Purgador automático de aire	■
Interacumulador de ACS 100 litros	AISI 316 L
Válvula de seguridad primario 3 bar	■
Válvula de seguridad interacumulador ACS 6 bar	■
Válvula de llenado	■
Válvula de retención en la ida calefacción	■
Vaso expansión sanitario 5 l.	■

MODELO	CÓDIGO	VERSIÓN	POTENCIA ÚTIL KW		CLASE EFICIENCIA CALEFACCIÓN	CLASE EFICIENCIA ACS	AGUA CALIENTE L / H. Δ 30 °C	PESO KG	PVP €
			80/60°C	50/30°C					
CLIMADENS AV 30-X	2170	INOX 316-L	26,8	28,4	A	B	732	242	4.239*
CLIMADENS AV 40-X	2172	INOX 316-L	36,3	38,3	A	B	912	265	4.387*

Puesta en marcha incluida en el precio y obligatoria (consultar desplazamientos)

\*Tasa de reciclaje RAEE incluida

CALDERAS GASÓLEO CONDENSACIÓN

# CLIMADENS

AV 30/40-V | 27kW  
36kW

ACUMULADOR VITRIFICADO 100L

ErP A B PERFIL XXL

- Tecnología de condensación
- Grupo térmico de hierro fundido
- Control electrónico
- Producción ACS por acumulación
- Esquema hidráulico 2 bombas
- Quemador bajo NOx
- KIT ESTANCO BIFLUJO DE SERIE

OPCIONAL:  
Termostato WI-FI  
Ver página 25



### VITRIFICADO:

Depósito de 100 litros de acero al carbono, con serpentín de tubo de diámetro 25 mm, vitrificado con un esmalte de zirconio resistente al desgaste, aplicado con tecnología de esmaltado líquido, aislado con funda de EPS.



MANO DE OBRA, DESPLAZAMIENTO Y REPUESTOS ORIGINALES INCLUIDOS

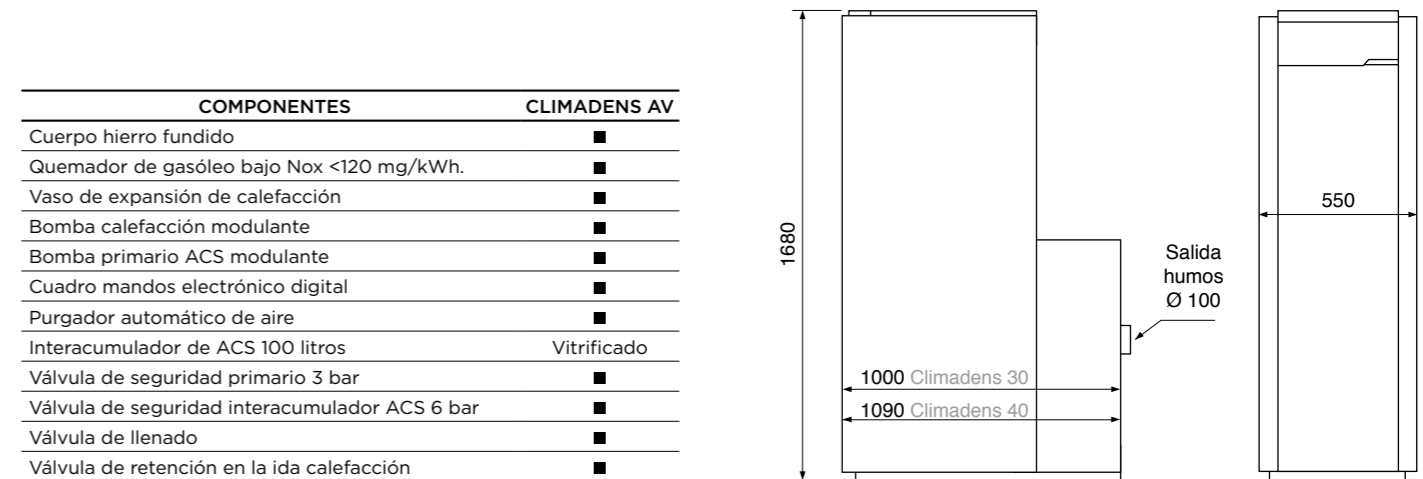

Conexiones y otras dimensiones consultar págs. 28-29  
Accesorios y dimensionado chimenea consultar pág. 27

COMPONENTES	CLIMADENS AV
Cuerpo hierro fundido	■
Quemador de gasóleo bajo Nox <120 mg/kWh.	■
Vaso de expansión de calefacción	■
Bomba calefacción modulante	■
Bomba primario ACS modulante	■
Cuadro mandos electrónico digital	■
Purgador automático de aire	■
Interacumulador de ACS 100 litros	Vitrificado
Válvula de seguridad primario 3 bar	■
Válvula de seguridad interacumulador ACS 6 bar	■
Válvula de llenado	■
Válvula de retención en la ida calefacción	■
Vaso expansión sanitario 5 l.	■

MODELO	CÓDIGO	VERSIÓN	POTENCIA ÚTIL KW		CLASE EFICIENCIA CALEFACCIÓN	CLASE EFICIENCIA ACS	AGUA CALIENTE L / H. Δ 30 °C	PESO KG	PVP €
			80/60°C	50/30°C					
CLIMADENS AV 30-V	2171	Vitrificado	26,8	28,4	A	B	720	242	3.784*
CLIMADENS AV 40-V	2173	Vitrificado	36,3	38,3	A	B	870	265	3.927*

Puesta en marcha incluida en el precio y obligatoria (consultar desplazamientos)

\*Tasa de reciclaje RAEE incluida

# ACTIVA 30/40-A/C

27kW  
37,5kW

ErP B A PERFIL XL

Grupo térmico de acero

Control analógico



Cuadro mandos ACTIVA A

Cuadro mandos ACTIVA C

Producción de ACS instantánea "A" o Solo calefacción "C"

Esquema hidráulico 1 bomba + válvula 5 vías

Quemador bajo NOx

OPCIONAL KIT ESTANCO adaptable a la gama ACTIVA de 30 kW

ACTIVA 40kW no admite KIT ESTANCO BIFLUJO

OPCIONAL: Termostato WI-FI y KIT ESTANCO BIFLUJO Ver páginas 25-26



## CUERPO DE ACERO:

Cuerpo de gran superficie de intercambio, con pasos de humos verticales y turbuladores de acero inoxidable regulables. En el modelo de 30 kW se puede elegir la salida de humos tanto posterior como superior. De funcionamiento silencioso, fácil limpieza y mantenimiento.

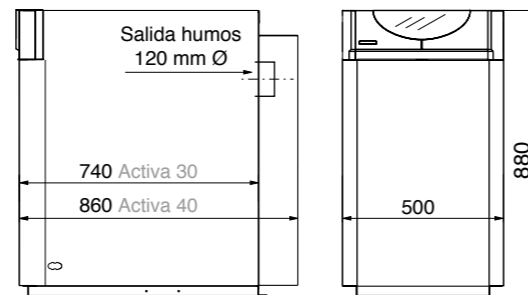
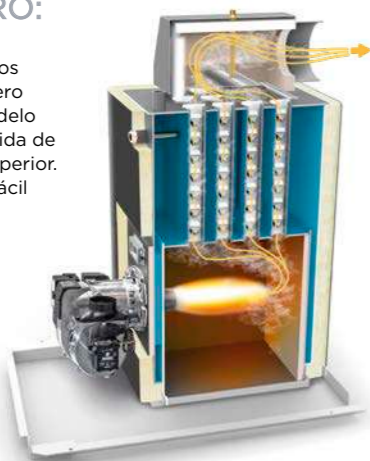

Conexiones y otras dimensiones consultar págs. 28-29

MODELO	CÓDIGO	VERSIÓN	POTENCIA ÚTIL kW	CLASE EFICIENCIA CALEFACCIÓN	CLASE EFICIENCIA ACS	AGUA CALIENTE L / MIN. 30 °C	PESO KG	PVP €
ACTIVA 30-A	1501	Calefacción + ACS	27,2	B	A	11,8	115	2.186*
ACTIVA 30-C	1502	Solo calefacción	27,2	B	-	-	104	1.959*
ACTIVA 40-A	1503	Calefacción + ACS	37,5	B	A	14,4	136	2.414*
ACTIVA 40-C	1504	Solo calefacción	37,5	B	-	-	125	2.268*

Puesta en marcha incluida en el precio y obligatoria (consultar desplazamientos)

\*Tasa de reciclaje RAEE incluida

# ACTIVA SHS 30-A/C

27kW

ErP B A PERFIL XL

Grupo térmico de acero

Salida de humos superior

Control analógico



Cuadro mandos ACTIVA A

Cuadro mandos ACTIVA C

Producción de ACS instantánea "A" o Solo calefacción "C"

Esquema hidráulico 1 bomba + válvula 5 vías

Quemador bajo NOx

OPCIONAL KIT ESTANCO adaptable a la gama ACTIVA de 30 kW

ACTIVA 40kW no admite KIT ESTANCO BIFLUJO

OPCIONAL: Termostato WI-FI y KIT ESTANCO BIFLUJO Ver páginas 25-26



COMPONENTES	C	A
Cuerpo de acero CLIMA ACTIVA	■	■
Quemador de gasóleo	■	■
Vaso de expansión de calefacción	■	■
Bomba calefacción modulante	■	■
Válvula desviadora		5 vías
Cuadro de mandos analógico por termostatos	■	■
Purgador automático de aire	■	■
Válvula de seguridad primario 3 bar	■	■
Válvula de llenado		■
Válvula retención ida de calefacción		■

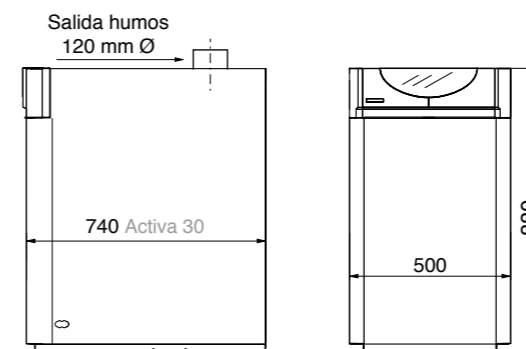

Conexiones y otras dimensiones consultar págs. 28-29

## ACTIVA 30 SHS:

El modelo Activa SHS dispone de salida de humos superior.



MODELO	CÓDIGO	VERSIÓN	POTENCIA ÚTIL kW	CLASE EFICIENCIA CALEFACCIÓN	CLASE EFICIENCIA ACS	AGUA CALIENTE L / MIN. 30 °C	PESO KG	PVP €
ACTIVA SHS 30-A	1520	Calefacción + ACS	27,2	B	A	11,8	115	2.229*
ACTIVA SHS 30-C	1521	Solo calefacción	27,2	B	-	-	104	2.001*

Puesta en marcha incluida en el precio y obligatoria (consultar desplazamientos)

\*Tasa de reciclaje RAEE incluida

# ACTIVA PLUS

30/40-A | 27kW  
37,5kW

ErP B A PERFIL XL

Grupo térmico de acero

Control electrónico



Producción de ACS instantánea "A"

Esquema hidráulico 2 bombas

Quemador bajo NOx

OPCIONAL KIT ESTANCO adaptable a la gama ACTIVA de 30 kW

ACTIVA 40kW no admite KIT ESTANCO BIFLUJO

OPCIONAL:  
Termostato WI-FI y KIT ESTANCO BIFLUJO  
Ver páginas 25-26



**6 AÑOS** EXTENSIÓN GARANTÍA  
MANO DE OBRA, DESPLAZAMIENTO Y REPUESTOS ORIGINALES INCLUIDOS

COMPONENTES	PLUS
Cuerpo de acero ACTIVA	■
Quemador de gasóleo	■
Vaso de expansión de calefacción	■
Intercambiador de ACS	■
Bomba calefacción modulante	■
Bomba ACS modulante	■
Cuadro de mandos electrónico digital	■
Purgador automático de aire	■
Válvula de seguridad primario 3 bar	■
Válvula de llenado	■
Válvula retención ida de calefacción	■
Press-Control	(Ver pág. 27)

El control electrónico ofrece 3 modos de funcionamiento y dispone de funciones adicionales que mejoran las prestaciones de la caldera y permiten un mayor ahorro. El usuario sabe en todo momento los valores de temperatura y presión, y mediante mensajes de texto se le informa de cualquier incidencia.

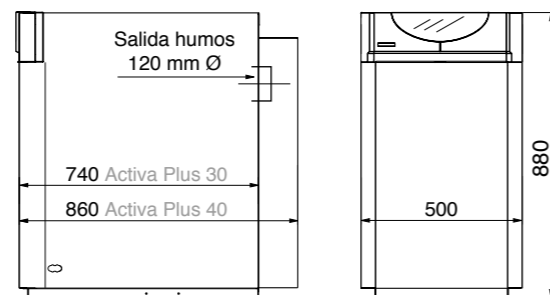

Conexiones y otras dimensiones consultar págs. 28-29

MODELO	CÓDIGO	VERSIÓN	POTENCIA ÚTIL kW	CLASE EFICIENCIA CALEFACCIÓN	CLASE EFICIENCIA ACS	AGUA CALIENTE l/ min. 30 °C	PESO Kg	PVP €
ACTIVA PLUS 30-A	1507	Calefacción + ACS	27,2	B	A	11,8	115	2.556*
ACTIVA PLUS 40-A	1508	Calefacción + ACS	37,5	B	A	14,4	136	2.741*

Puesta en marcha incluida en el precio y obligatoria (consultar desplazamientos) \*Tasa de reciclaje RAEE incluida

# ACTIVA PLUS

SHS 30-A | 27kW

ErP B A PERFIL XL

Grupo térmico de acero

Salida de humos superior

Control electrónico



Producción de ACS instantánea "A"

Esquema hidráulico 2 bombas

Quemador bajo NOx

OPCIONAL KIT ESTANCO adaptable a la gama ACTIVA de 30 kW

OPCIONAL:  
Termostato WI-FI y KIT ESTANCO BIFLUJO  
Ver páginas 25-26



**6 AÑOS** EXTENSIÓN GARANTÍA  
MANO DE OBRA, DESPLAZAMIENTO Y REPUESTOS ORIGINALES INCLUIDOS

COMPONENTES	PLUS
Cuerpo de acero ACTIVA	■
Quemador de gasóleo	■
Vaso de expansión de calefacción	■
Intercambiador de ACS	■
Bomba calefacción modulante	■
Bomba ACS modulante	■
Cuadro de mandos electrónico digital	■
Purgador automático de aire	■
Válvula de seguridad primario 3 bar	■
Válvula de llenado	■
Válvula retención ida de calefacción	■
Press-Control	(Ver pág. 27)

El control electrónico ofrece 3 modos de funcionamiento y dispone de funciones adicionales que mejoran las prestaciones de la caldera y permiten un mayor ahorro. El usuario sabe en todo momento los valores de temperatura y presión, y mediante mensajes de texto se le informa de cualquier incidencia.

## ACTIVA 30 SHS:

El modelo Activa SHS dispone de salida de humos superior.

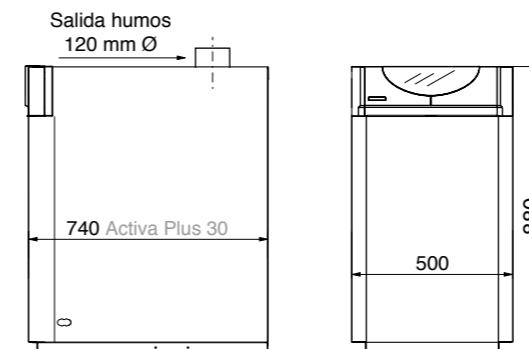

Conexiones y otras dimensiones consultar págs. 28-29



MODELO	CÓDIGO	VERSIÓN	POTENCIA ÚTIL kW	CLASE EFICIENCIA CALEFACCIÓN	CLASE EFICIENCIA ACS	AGUA CALIENTE l/ min. 30 °C	PESO Kg	PVP €
ACTIVA PLUS SHS 30-A	1522	Calefacción + ACS	27,2	B	A	11,8	115	2.556*

Puesta en marcha incluida en el precio y obligatoria (consultar desplazamientos) \*Tasa de reciclaje RAEE incluida



# CLIMATERM | 27kW 30/40-A/C | 36kW

ErP B A PERFIL XL

Grupo térmico de hierro fundido

Control analógico



Cuadro mandos CLIMATERM A



Cuadro mandos CLIMATERM C

Producción de ACS instantánea "A" o Solo calefacción "C"

Esquema hidráulico 2 bombas

Quemador bajo NOx

OPCIONAL KIT ESTANCO

adaptable a la gama CLIMATERM de 30 y 40kW

OPCIONAL:

Termostato WI-FI y KIT ESTANCO BIFLUJO

Ver páginas 25-26



## PRODUCCIÓN ACS

- Bomba circuladora modulante

+ fluxostato

+ intercambiador de serpentín de cobre en los modelos CLIMATERM.



EXTENSIÓN GARANTÍA 6 AÑOS

MANO DE OBRA, DESPLAZAMIENTO Y REPUESTOS ORIGINALES INCLUIDOS



Ecodesign 2018 APPROVED

EXTENSIÓN GARANTÍA 6 AÑOS

MANO DE OBRA, DESPLAZAMIENTO Y REPUESTOS ORIGINALES INCLUIDOS

# CLIMATERM | 27kW AV 30/40-V | 36kW

ErP B B PERFIL XL  
ACUMULADOR VITRIFICADO 100L

Grupo térmico de hierro fundido

Control analógico



Producción de ACS por acumulación

Esquema hidráulico 2 bombas

Quemador bajo NOx

OPCIONAL KIT ESTANCO

adaptable a la gama CLIMATERM de 30 y 40kW

OPCIONAL:

Termostato WI-FI y KIT ESTANCO BIFLUJO

Ver páginas 25-26



COMPONENTES	CLIMATERM C	CLIMATERM A
Cuerpo hierro fundido	■	■
Quemador de gasóleo	■	■
Vaso de expansión de calefacción	■	■
Intercambiador de ACS		■
Bomba calefacción modulante	■	■
Bomba ACS modulante		■
Cuadro de mandos analógico por termostatos	■	■
Purgador automático de aire	■	■
Válvula de seguridad primario 3 bar	■	■
Válvula de llenado		■
Válvula retención ida de calefacción		■

COMPONENTES	CLIMATERM AV
Cuerpo hierro fundido	■
Quemador de gasóleo	■
Vaso de expansión de calefacción	■
Bomba calefacción modulante	■
bomba primario ACS modulante	■
Cuadro mandos analógico por termostatos	■
Purgador automático de aire	■
Interacumulador de ACS 100 litros	Vitrificado
Válvula de seguridad primario 3 bar	■
Válvula de seguridad interacumulador ACS 6 bar	■
Válvula de llenado	■
Válvula de retención en la ida calefacción	■
Vaso expansión sanitario 5 l.	Opcional (Ver pág. 27)

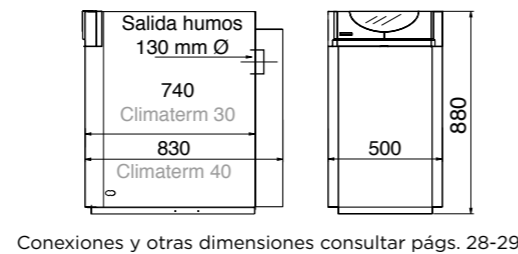

Conexiones y otras dimensiones consultar págs. 28-29

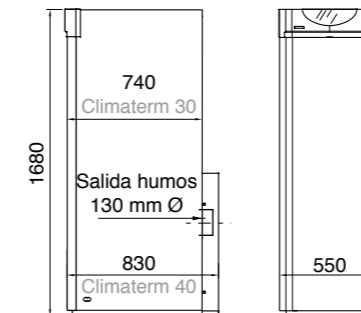

Conexiones y otras dimensiones consultar págs. 28-29

MODELO	CÓDIGO	VERSIÓN	POTENCIA ÚTIL kW	CLASE EFICIENCIA CALEFACCIÓN	CLASE EFICIENCIA ACS	AGUA CALIENTE L / MIN. 30 °C	PESO KG	PVP €
CLIMATERM 30-A	1460	Calefacción + ACS instant.	27	B	A	13	162	2.391*
CLIMATERM 40-A	1465		36	B	A	15,3	202	2.614*
CLIMATERM 30-C	1461	Solo	27	B	-	-	150	2.086*
CLIMATERM 40-C	1466	Calefacción	36	B	-	-	190	2.271*

Puesta en marcha incluida en el precio y obligatoria (consultar desplazamientos)

\*Tasa de reciclaje RAEE incluida



## VITRIFICADO:

Depósito de 100 litros de acero al carbono, con serpentín de tubo de diámetro 25 mm, vitrificado con un esmalte de zirconio resistente al desgaste, aplicado con tecnología de esmaltado líquido, aislado con funda de EPS.

MODELO	CÓDIGO	VERSIÓN	POTENCIA ÚTIL kW	CLASE EFICIENCIA CALEFACCIÓN	CLASE EFICIENCIA ACS	AGUA CALIENTE L / HORA 30°C	PESO KG.	PVP €
CLIMATERM AV 30-V	2150	Vitrificado	27	B	B	720	265	3.233*
CLIMATERM AV 40-V	2152	Vitrificado	36	B	B	870	288	3.474*

Puesta en marcha incluida en el precio y obligatoria (consultar desplazamientos)

\*Tasa de reciclaje RAEE incluida

# CLIMATERM AV 30/40-X

27kW  
36kW  
ACUMULADOR INOXIDABLE 100L

ErP B B PERFIL XL

Grupo térmico de hierro fundido

Control analógico



Producción de ACS por acumulación

Esquema hidráulico 2 bombas

Quemador bajo NOx

OPCIONAL KIT ESTANCO adaptable a la gama CLIMATERM AV de 30 y 40kW

OPCIONAL: Termostato WI-FI y KIT ESTANCO BIFLUJO Ver páginas 25-26



EXTENSIÓN GARANTÍA 6 AÑOS  
MANO DE OBRA, DESPLAZAMIENTO Y REPUESTOS ORIGINALES INCLUIDOS



# CLIMATERM AV 30/40-SR

27kW  
36kW  
ACUMULADOR VITRIFICADO 100L

ErP B B PERFIL XL

Grupo térmico de hierro fundido

Control analógico



Producción de ACS por acumulación

Esquema hidráulico 2 bombas + válvula mezcladora SR

Quemador bajo NOx

OPCIONAL KIT ESTANCO adaptable a la gama CLIMATERM AV de 30 y 40kW

OPCIONAL: Termostato WI-FI y KIT ESTANCO BIFLUJO Ver páginas 25-26



EXTENSIÓN GARANTÍA 6 AÑOS  
MANO DE OBRA, DESPLAZAMIENTO Y REPUESTOS ORIGINALES INCLUIDOS

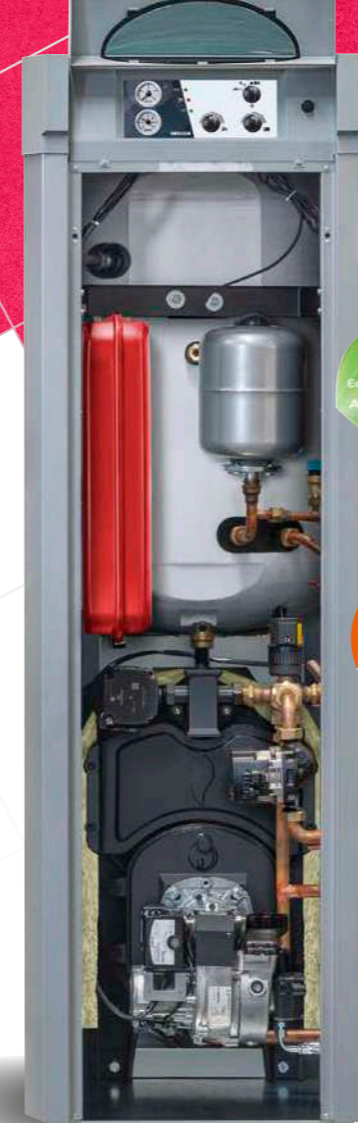

COMPONENTES	CLIMATERM AV
Cuerpo hierro fundido	■
Quemador de gasóleo	■
Vaso de expansión de calefacción	■
Bomba calefacción modulante	■
Bomba primario ACS modulante	■
Cuadro mandos analógico por termostatos	■
Purgador automático de aire	■
Interacumulador de ACS 100 litros	AISI 316 L
Válvula de seguridad primario 3 bar	■
Válvula de seguridad interacumulador ACS 6 bar	■
Válvula de llenado	■
Válvula de retención en la ida calefacción	■
Vaso expansión sanitario 5 l.	Opcional (Ver pág. 27)

- Los modelos CLIMATERM AV SR tienen similares características a los modelos CLIMATERM AV con la diferencia de que en calefacción disponen de una toma de baja temperatura para suelo radiante con válvula mezcladora a temperatura seleccionable y otra toma para un circuito directo de alta temperatura.
- El modelo CLIMATERM AV SR se puede seleccionar con depósito acumulador vitrificado o inoxidable.

COMPONENTES	CLIMATERM AV SR
Cuerpo hierro fundido	■
Quemador de gasóleo	■
Vaso de expansión de calefacción	■
Bomba calefacción modulante	■
Bomba primario ACS modulante	■
Cuadro mandos analógico por termostatos	■
Purgador automático de aire	■
Interacumulador de ACS 100 litros	Vitrificado
Válvula de seguridad primario 3 bar	■
Válvula de seguridad interacumulador ACS 6 bar	■
Válvula de llenado	■
Válvula de mezcla térmica	■
Termostato control de temp. De impulsión	■
Válvula de retención en la ida calefacción	■
Vaso expansión sanitario 5 l.	■

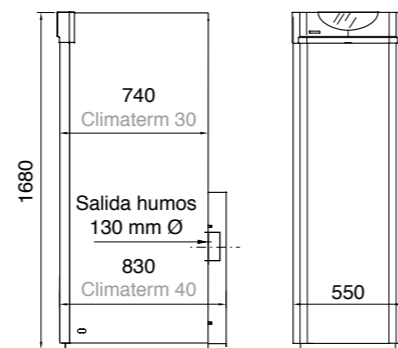

Conexiones y otras dimensiones consultar págs. 28-29

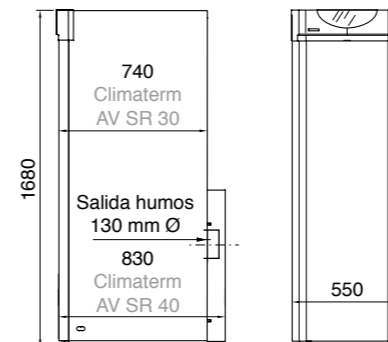

Conexiones y otras dimensiones consultar págs. 28-29

## INOXIDABLE:

Depósito de 100 litros acero inoxidable AISI 316-L, con serpentín corrugado de 31 mm de diámetro de acero inoxidable AISI 316-L, sin ánodo de magnesio ni mantenimiento. Aislado con funda de EPS.



MODELO	CÓDIGO	VERSIÓN	POTENCIA ÚTIL kW	CLASE EFICIENCIA CALEFACCIÓN	CLASE EFICIENCIA ACS	AGUA CALIENTE L / HORA 30°C	PESO KG.	PVP €
CLIMATERM AV 30-X	2151	Inoxidable	27	B	B	732	265	3.720*
CLIMATERM AV 40-X	2153	Inoxidable	36	B	B	912	288	3.912*

Puesta en marcha incluida en el precio y obligatoria (consultar desplazamientos)

\*Tasa de reciclaje RAEE incluida

MODELO	CÓDIGO	VERSIÓN	POTENCIA ÚTIL kW	CLASE EFICIENCIA CALEFACCIÓN	CLASE EFICIENCIA ACS	AGUA CALIENTE L / HORA 30°C	PESO KG.	PVP €
CLIMATERM AV 30 SR-V	2154	Vitrificado	27	B	B	720	267	3.738*
CLIMATERM AV 30 SR-X	2155	Inoxidable	27	B	B	732	267	4.201*
CLIMATERM AV 40 SR-V	2156	Vitrificado	36	B	B	870	290	3.874*
CLIMATERM AV 40 SR-X	2157	Inoxidable	36	B	B	912	290	4.355*

Puesta en marcha incluida en el precio y obligatoria (consultar desplazamientos)

\*Tasa de reciclaje RAEE incluida

# CLIMATRONIC 30/40 A

27kW  
36kW



Grupo térmico de hierro fundido

Control electrónico



Producción de ACS instantánea

Esquema hidráulico 2 bombas

Quemador bajo NOx

OPCIONAL KIT ESTANCO

adaptable a la gama CLIMATRONIC de 30 y 40 kW

OPCIONAL:

Termostato WI-FI y KIT ESTANCO BIFLUJO

Ver páginas 25-26



MANO DE OBRA, DESPLAZAMIENTO Y REPUESTOS ORIGINALES INCLUIDOS

# CLIMATRONIC 30/40 AC

27kW  
36kW



Grupo térmico de hierro fundido

Control electrónico



AC: calefacción y ACS con acumulador externo

Esquema hidráulico 2 bombas

Quemador bajo NOx

OPCIONAL KIT ESTANCO

adaptable a la gama CLIMATRONIC de 30 y 40 kW

OPCIONAL:

Termostato WI-FI y KIT ESTANCO BIFLUJO

Ver páginas 25-26



MANO DE OBRA, DESPLAZAMIENTO Y REPUESTOS ORIGINALES INCLUIDOS

## CONTROL ELECTRÓNICO

La tarjeta electrónica ofrece 3 modos de funcionamiento y dispone de funciones adicionales que mejoran las prestaciones de la caldera y permiten un mayor ahorro. El usuario sabe en todo momento los valores de temperatura y presión, y mediante mensajes de texto se le informa de cualquier incidencia.

## PRODUCCIÓN ACS

- Bomba circuladora modulante
- + fluxostato
- + intercambiador de serpiente de cobre en los modelos CLIMATRONIC.



COMPONENTES	CLIMATRONIC A
Cuerpo hierro fundido	■
Quemador de gasóleo	■
Vaso de expansión de calefacción	■
Intercambiador de ACS	■
Bomba calefacción modulante	■
Bomba ACS modulante	■
Sonda ACS para acumulador	■
Cuadro de mandos electrónico y digital	■
Purgador automático de aire	■
Válvula de seguridad primario 3 bar	■
Válvula de llenado	■
Válvula retención ida de calefacción	■
Press-Control	(Ver pág. 27)

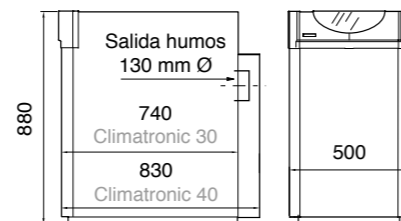

Conexiones y otras dimensiones consultar págs. 28-29

COMPONENTES	CLIMATRONIC AC
Cuerpo hierro fundido	■
Quemador de gasóleo	■
Vaso de expansión de calefacción	■
Bomba calefacción modulante	■
Bomba ACS modulante	■
Sonda ACS para acumulador	■
Cuadro de mandos electrónico y digital	■
Purgador automático de aire	■
Válvula de seguridad primario 3 bar	■
Válvula retención ida de calefacción	■
Press-Control	(Ver pág. 27)

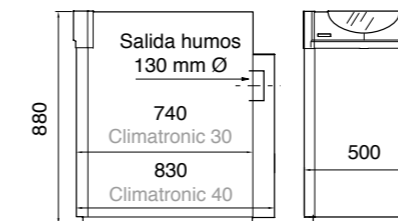

Conexiones y otras dimensiones consultar págs. 28-29

## CLIMATRONIC AC:

Calefacción + ACS con interacumulador externo (no incluido en el suministro)



MODELO	CÓDIGO	VERSIÓN	POTENCIA ÚTIL kW	CLASE EFICIENCIA CALEFACCIÓN	CLASE EFICIENCIA ACS	AGUA CALIENTE L / MIN. 30 °C	PESO KG	PVP €
CLIMATRONIC 30 A	1462	Calefacción +	27	B	A	13	162	2.568*
CLIMATRONIC 40 A	1467	ACS instant.	36	B	A	15,3	202	2.753*

Puesta en marcha incluida en el precio y obligatoria (consultar desplazamientos)

\*Tasa de reciclaje RAEE incluida

MODELO	CÓDIGO	VERSIÓN	POTENCIA ÚTIL kW	CLASE EFICIENCIA CALEFACCIÓN	PESO KG	PVP €
CLIMATRONIC 30 AC	1463	Calefacción + ACS	27	B	155	2.399*
CLIMATRONIC 40 AC	1468	para acumulador externo	36	B	195	2.568*

Puesta en marcha incluida en el precio y obligatoria (consultar desplazamientos)

\*Tasa de reciclaje RAEE incluida

GRUPOS TÉRMICOS GASÓLEO

# CLIMATRONIC

## AV 30/40-V

ACUMULADOR VITRIFICADO 100L

27kW  
36kW

ErP B B PERFIL XL

Grupo térmico de hierro fundido

Control electrónico



Producción de ACS por acumulación

Esquema hidráulico 2 bombas

Quemador bajo NOx

OPCIONAL KIT ESTANCO

adaptable a la gama CLIMATRONIC AV de 30 y 40kW

OPCIONAL:

Termostato WI-FI y KIT ESTANCO BIFLUJO

Ver páginas 25-26



### VITRIFICADO:

Depósito de 100 litros de acero al carbono, con serpentín de tubo de diámetro 25 mm, vitrificado con un esmalte de zirconio resistente al desgaste, aplicado con tecnología de esmaltado líquido, aislado con funda de EPS.



MANO DE OBRA, DESPLAZAMIENTO Y REPUESTOS ORIGINALES INCLUIDOS

COMPONENTES	CLIMATRONIC AV
Cuerpo hierro fundido	■
Quemador de gasóleo	■
Vaso de expansión de calefacción	■
Vaso de expansión sanitario	5 litros
Bomba calefacción modulante	■
Bomba primario ACS modulante	■
Purgador automático de aire	■
Interacumulador de ACS 100 litros	Vitrificado
Válvula de seguridad primario 3 bar	■
Válvula de seguridad interacumulador ACS 6 bar	■
Válvula de llenado	■
Válvula de retención en la ida calefacción	■
Press-Control	(Ver pág. 27)

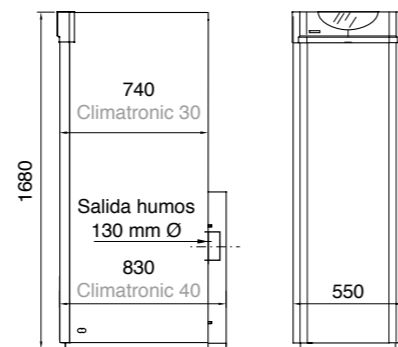

Conexiones y otras dimensiones consultar págs. 28-29

MODELO	CÓDIGO	VERSIÓN	POTENCIA ÚTIL kW	CLASE EFICIENCIA CALEFACCIÓN	CLASE EFICIENCIA ACS	AGUA CALIENTE l / hora 30°C	PESO Kg.	PVP €
CLIMATRONIC AV 30-V	2160	Vitrificado	27	B	B	720	265	3.584*
CLIMATRONIC AV 40-V	2162	Vitrificado	36	B	B	870	288	3.845*

Puesta en marcha incluida en el precio y obligatoria (consultar desplazamientos)

\*Tasa de reciclaje RAEE incluida

GRUPOS TÉRMICOS GASÓLEO

# CLIMATRONIC

## AV 30/40-X

ACUMULADOR INOXIDABLE 100L

27kW  
36kW

ErP B B PERFIL XL

Grupo térmico de hierro fundido

Control electrónico



Producción de ACS por acumulación

Esquema hidráulico 2 bombas

Quemador bajo NOx

OPCIONAL KIT ESTANCO

adaptable a la gama CLIMATRONIC de 30 y 40kW

OPCIONAL:

Termostato WI-FI y KIT ESTANCO BIFLUJO

Ver páginas 25-26



MANO DE OBRA, DESPLAZAMIENTO Y REPUESTOS ORIGINALES INCLUIDOS

COMPONENTES	CLIMATRONIC AV
Cuerpo hierro fundido	■
Quemador de gasóleo	■
Vaso de expansión de calefacción	■
Vaso de expansión sanitario	5 litros
Bomba calefacción modulante	■
Bomba primario ACS modulante	■
Purgador automático de aire	■
Interacumulador de ACS 100 litros	AISI 316 L
Válvula de seguridad primario 3 bar	■
Válvula de seguridad interacumulador ACS 6 bar	■
Válvula de llenado	■
Válvula de retención en la ida calefacción	■
Press-Control	(Ver pág. 27)

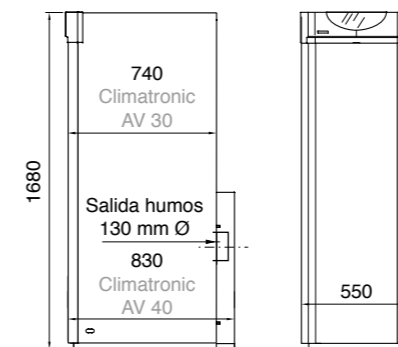

Conexiones y otras dimensiones consultar págs. 28-29

MODELO	CÓDIGO	VERSIÓN	POTENCIA ÚTIL kW	CLASE EFICIENCIA CALEFACCIÓN	CLASE EFICIENCIA ACS	AGUA CALIENTE l / hora 30°C	PESO Kg.	PVP €
CLIMATRONIC AV 30-X	2161	Inoxidable	27	B	B	732	265	3.874*
CLIMATRONIC AV 40-X	2163	Inoxidable	36	B	B	912	288	4.116*

Puesta en marcha incluida en el precio y obligatoria (consultar desplazamientos)

\*Tasa de reciclaje RAEE incluida



### INOXIDABLE:

Depósito de 100 litros acero inoxidable AISI 316-L, con serpentín corrugado de 31 mm de diámetro de acero inoxidable AISI 316-L, sin ánodo de magnesio ni mantenimiento.

Aislado con funda de EPS.

# CLIMACOMBY 30-A/40-A

27kW  
36kW

ErP B B PERFIL XL

Caldera de hierro fundido

Control analógico



OPCIONAL:  
Termostato WI-FI y KIT ESTANCO BIFLUJO  
adaptable a la gama CLIMACOMBY de 30 y 40kW  
Ver páginas 25-26



MANO DE OBRA,  
DESPLAZAMIENTO  
Y REPUESTOS ORIGINALES  
INCLUIDOS

COMPONENTES	CLIMACOMBY 30-40 A
Cuerpo de hierro fundido	■
Quemador de gasóleo bajo Nox <120 mg/kWh.	■
Vaso de expansión de calefacción	■
Intercambiador de placas para ACS	■
Bomba calefacción modulante	■
Válvula desviadora	5 vías
Cuadro de mandos analógico por termostatos	■
Purgador automático de aire	■
Válvula de seguridad primario 3 bar	■
Válvula de llenado	■
Válvula retención ida de calefacción	■
Kit combustión estanca (opcional)	30 y 40 kW

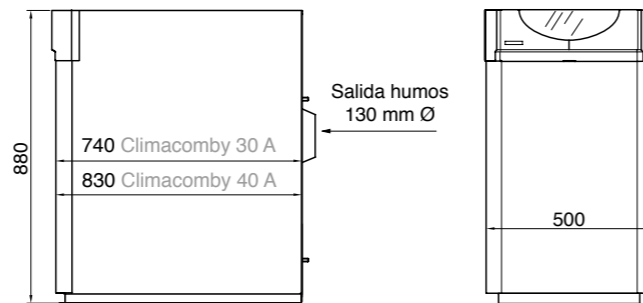

Conexiones y otras dimensiones consultar págs. 28-29

## PRODUCCIÓN ACS

- Bomba circuladora modulante
- + válvula desviadora de 5 vías
- + intercambiador de placas de acero inoxidable 316 L



MODELO	CÓDIGO	VERSIÓN	POTENCIA ÚTIL kW	CLASE EFICIENCIA CALEFACCIÓN	CLASE EFICIENCIA ACS	AGUA CALIENTE L / MIN. 30 °C	PESO KG	PVP €
CLIMACOMBY 30 A	11330A	Calefacción + ACS instant.	27	B	B	12	161	2.099*
CLIMACOMBY 40 A	11340A	Calefacción + ACS instant.	36	B	B	14,3	201	2.262*

Puesta en marcha incluida en el precio y obligatoria (consultar desplazamientos)

\* Tasa de reciclaje RAEE incluida

# CLIMACOMBY-S 30/40/50

27kW  
36kW  
46kW

ErP B B

Caldera de hierro fundido

Control analógico



OPCIONAL KIT ESTANCO  
adaptable a la gama CLIMACOMBY-S de 30 y 40kW

OPCIONES:  
Termostato WI-FI y KIT ESTANCO BIFLUJO  
Ver páginas 25-26



MANO DE OBRA,  
DESPLAZAMIENTO  
Y REPUESTOS ORIGINALES  
INCLUIDOS

COMPONENTES	CLIMACOMBY-S
Cuerpo de hierro fundido	■
Quemador de gasóleo	Opcional *
Cuadro de mandos analógico por termostatos	■
Válvula de seguridad primario 3 bar	■
Kit combustión estanca	30 y 40 kW
(Solo modelos con quemador)	

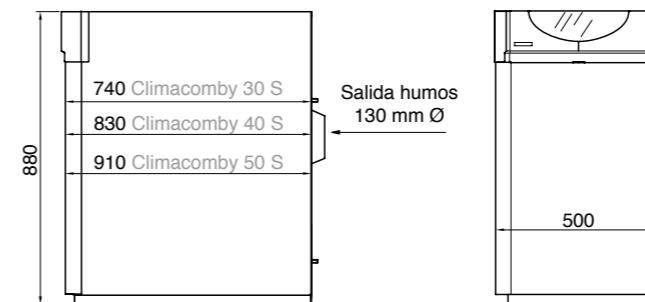

Conexiones y otras dimensiones consultar págs. 28-29



CLIMACOMBY-S 30 - 40 Y 50  
con quemador carenado y montado

MODELO	CÓDIGO	POTENCIA ÚTIL		CLASE EFICIENCIA CALEFACCIÓN	PESO Kg.	PVP €
		kW				
CLIMACOMBY-S 30	Con quemador	1450	27	B	133	1.563*
CLIMACOMBY-S 40	Con quemador	1451	36	B	155	1.680*
CLIMACOMBY-S 50	Con quemador	1452	46	B	177	1.879*
CLIMACOMBY-S 30	Sin quemador	1445	27	-	123	915*
CLIMACOMBY-S 40	Sin quemador	1446	36	-	145	1.031*
CLIMACOMBY-S 50	Sin quemador	1447	46	-	167	1.231*

Puesta en marcha no incluida en modelos sin quemador

\* Tasa de reciclaje RAEE incluida

Puesta en marcha incluida en el precio y obligatoria para modelos con quemador (consultar desplazamientos)

# CLIMACOMBY-S 60/70 | 55kW 65kW

Caldera de hierro fundido

Control analógico

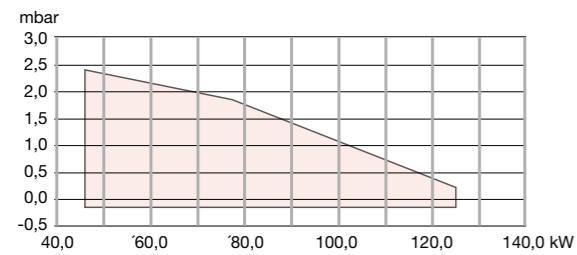

CURVA DE FUNCIONAMIENTO Quemador BENTONE B2-KS CLASSIC



MANO DE OBRA, DESPLAZAMIENTO Y REPUESTOS ORIGINALES INCLUIDOS

COMPONENTES	CLIMACOMBY-S
Cuerpo de hierro fundido	■
Quemador de gasóleo	Opcional *
Cuadro de mandos analógico por termostatos	■
Válvula de seguridad primario 3 bar	■



CLIMACOMBY-S 60 y 70 con quemador externo, se suministra sin montar

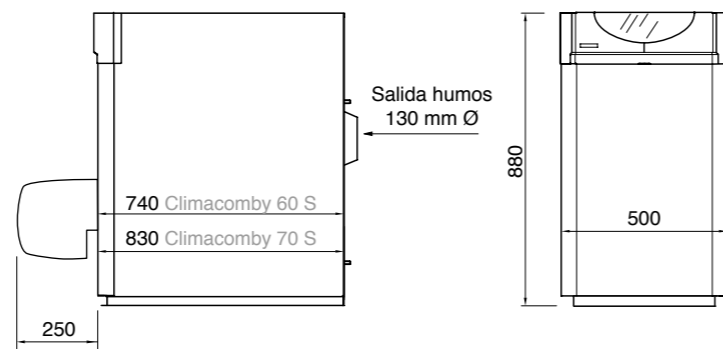

MODELO	CÓDIGO	POTENCIA ÚTIL kW	PESO Kg.	PVP €
CLIMACOMBY-S 60 Sin quemador	1448	55	189	1.417*
CLIMACOMBY-S 70 Sin quemador	1449	65	211	1.576*
QUEMADOR GASÓLEO BENTONE B2-KS CLASSIC	BEN320001932607	46 - 125	-	833

Puesta en marcha no incluida en modelos sin quemador  
Puesta en marcha incluida en el precio y obligatoria para modelos con quemador (consultar desplazamientos)

\* Tasa de reciclaje RAEE incluida

## ACCESORIOS GRUPOS TÉRMICOS

### TERMOSTATOS AMBIENTE

#### TERMOSTATO AMBIENTE

Conexión a caldera mediante cable.

Uso fácil e intuitivo.

Pantalla retroiluminada.

Alimentación con 2 baterías AAA de 1,5 V con indicador de nivel de carga.

Información continua de la temperatura ambiente, temperatura seleccionada e indicador de funcionamiento de caldera.

	CÓDIGO	PVP €
TERMOSTATO AMBIENTE	89120	38

#### TERMOSTATO AMBIENTE INALÁMBRICO

Conexión inalámbrica a caldera, sin cables.

Uso fácil e intuitivo.

Pantalla retroiluminada.

Alimentación con 2 baterías AAA de 1,5 V con indicador de nivel de carga.

Información continua de la temperatura ambiente, temperatura seleccionada e indicador de funcionamiento de caldera.

	CÓDIGO	PVP €
TERMOSTATO AMBIENTE INALÁMBRICO	89121	72

### CONTROL REMOTO WI-FI

#### TERMOSTATO AMBIENTE CLIMA WI-FI

Control en remoto de la caldera desde smartphone, mediante app gratuita, que permite la activación/desactivación, programación de arranques y paradas, así como el control de la temperatura ambiente de la vivienda.

Uso fácil e intuitivo.

Pantalla retroiluminada.

Alimentación con 2 baterías AAA de 1,5 V, con indicador de nivel de carga y cargador para enchufe.

Información a tiempo real de la temperatura ambiente de la vivienda, temperatura seleccionada, programación, gráficos de evolución y predicción meteorológica.

	CÓDIGO	PVP €
TERMOSTATO AMBIENTE CLIMA WI-FI	89122	120

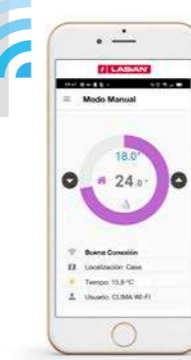
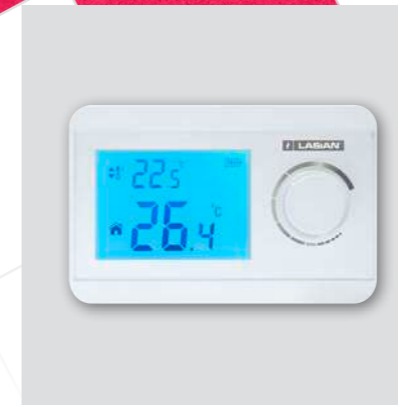

# ACCESORIOS GRUPOS TÉRMICOS

Chimenea para tiro forzado o estanca biflujo Ø80

Pared simple

Acero inoxidable AISI 316-l

CHIMENEA Ø 80 MONOPARED INOX		
CÓDIGO	DESCRIPCIÓN	PVP €
55120	Adaptador Clima 130/ Ø80	36
50460	Adaptador Activa 120/ Ø80	28
82845	Tubo 1 m/ Ø80	32
82843	Tubo 0,5 m/ Ø80	22
82870	Codo 90° Ø80	28
82868	Codo 45° Ø80	24
82951	Conexión T Ø80 + Tapón drenaje	75
82884	Sombbrero de lluvia Ø80	49
82880	Collar con anclaje, inox (interior)	13
82878	Abrazadera pared inox. (exterior)	25



## CHIMENEA Ø80 PARA INSTALACIÓN BIFLUJO Y TIRO FORZADO



## EJEMPLOS DE INSTALACIÓN BIFLUJO Y TIRO FORZADO

MODELO DISTANCIA MÁXIMA EQUIVALENTE DE CHIMENEA	
LONGITUD MÁXIMA A+B O B	
ACTIVA 30	5 metros
ACTIVA 40	no admite chimenea de 80
CLIMA 30	9 metros
CLIMA 40	4 metros

Esta longitud equivalente corresponde a un tramo totalmente recto y vertical tomado desde la salida de humos de la caldera (ya adaptada a diámetro 80). Por cada curva de 90° o "Te", restaremos un metro de dicha longitud, y medio metro por cada curva de 45°. En ningún caso pueden utilizarse curvas más cerradas de 90°.

Por cada metro en horizontal restaremos medio de la longitud total indicada arriba.

ES MUY IMPORTANTE LA REGULACIÓN DEL QUEMADOR UNA VEZ FINALIZADA LA INSTALACIÓN PARA AJUSTARLO A LA PÉRDIDA DE CARGA DE LA SALIDA DE HUMOS.

## LONGITUDES DE CHIMENEA DE DIÁMETRO 80 PARA G.T.

Teniendo en cuenta las potencias de cada uno de los modelos, y siendo el quemador utilizado en todos los casos el "BENTONE BF FU", el trazado de la salida de humos, utilizando chimenea de diámetro 80, puede llegar a las longitudes que se muestran en la siguiente tabla, teniendo en cuenta que si se adopta el sistema estanco, los metros que se indican corresponderían a la suma de la longitud del tubo de salida de humos + el de aspiración (también de Ø 80 mm).

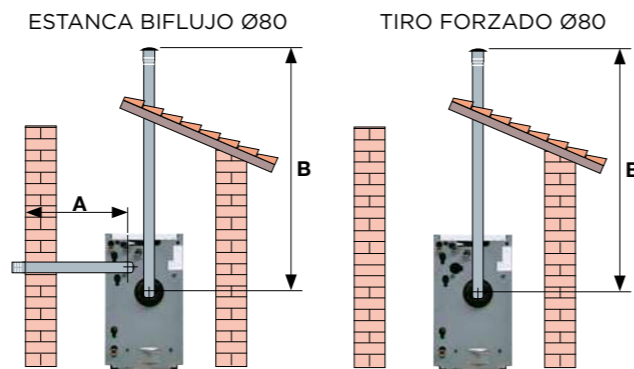

## KIT ESTANCO BIFLUJO

COMBUSTIÓN ESTANCA		
CÓDIGO	DESCRIPCIÓN	PVP €
15009	Kit de aspiración para quemador de combustión estanca	36



# OPCIONES DE INSTALACIÓN DE CONDUCTOS DE POLIPROPILENO

### INSTALACIÓN ABIERTA:

- Salida humos D100 mm
- Chimenea Polipropileno

	CLIMADENS 30	CLIMADENS 40
Lmax *	14 m	12 m

LONGITUD EQUIVALENTE	CHIMENEA PP D100
Codo 90°	1 m
Codo 45°	0,5 m
Tramo horizontal 1 m	2 m

### INSTALACIÓN ESTANCA. CONDUCTO CONCÉNTRICO. SALIDA HORIZONTAL

- Tubo concéntrico 80 (humos) /125 (aire)
- Chimenea Polipropileno

	CLIMADENS 30	CLIMADENS 40
Lmax *	7 m	6 m

LONGITUD EQUIVALENTE	CHIMENEA PP
Codo 90°	2 m
Codo 45°	1 m

(\*\*) Adaptador Climadens 80/125 mm

### INSTALACIÓN ESTANCA. BIFLUJO

- Conducto salida de humos D80 mm
- Conducto admisión de aire D100 mm
- Chimenea Polipropileno

	CLIMADENS 30	CLIMADENS 40
Lmax *	14 m	12 m

LONGITUD EQUIVALENTE	CHIMENEA PP D100
Codo 90°	1 m
Codo 45°	0,5 m
Tramo horizontal 1 m	2 m

### INSTALACIÓN ESTANCA. CONDUCTO CONCÉNTRICO. SALIDA VERTICAL

- Tubo concéntrico 80 (humos)/125 (aire)
- Chimenea Polipropileno

	CLIMADENS 30	CLIMADENS 40
Lmax *	10 m	8 m

LONGITUD EQUIVALENTE	CHIMENEA PP D100
Codo 90°	2 m
Codo 45°	1 m

(\*\*) Adaptador Climadens 80/125 mm

(\*) Dependiendo del diseño del trazado. Suma de longitudes de conducto de aire y conducto de humos  
 (\*\*) Necesario utilizar adaptador Climadens suministrado por LASIAN



## VASO EXPANSIÓN ACS PARA CLIMATERM AV

CÓDIGO	DESCRIPCIÓN	PVP €
50743	Vaso ACS 5 litros	62



## ADAPTADOR CLIMADENS

CÓDIGO	DESCRIPCIÓN	PVP €
82962	Adaptador Climadens 80/125 mm	96

## PRESS-CONTROL

Kit opcional adaptable a las gamas Activa Plus y ClimaTronic. Para controlar y mantener la presión de la instalación de forma automática.

Se puede instalar fuera de la caldera, pero controlada por la misma, intercalando el Kit entre la red de agua y el circuito de calefacción.

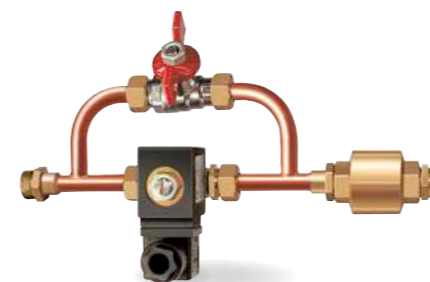

CÓDIGO	DESCRIPCIÓN	PVP €
13027	Press-control ClimaTronic	107

# CONEXIONES Y DIMENSIONES

## GRUPOS TÉRMICOS

### CLIMADENS A, C y AC

**Conexiones:**

- IC Ida calefacción 1" H
- RC Retorno calefacción 1" H
- EA Entrada AFS 3/4" H
- SA Salida ACS 3/4" H
- SD Ida depósito 3/4" H (Mod AC)
- RD Retorno depósito 3/4" H (Mod AC)
- VS Válvula de seguridad Ø10

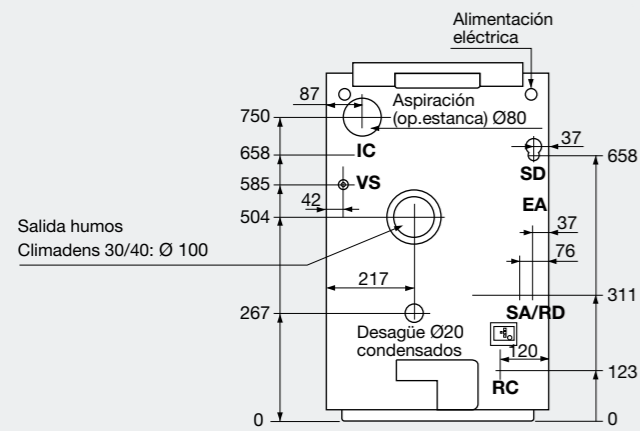

### CLIMADENS AV

**Conexiones:**

- IC Ida calefacción 1" H
- RC Retorno calefacción 1" H
- EA Entrada AFS 3/4" M
- SA Salida ACS 3/4" M
- VS Válvula de seguridad Ø10

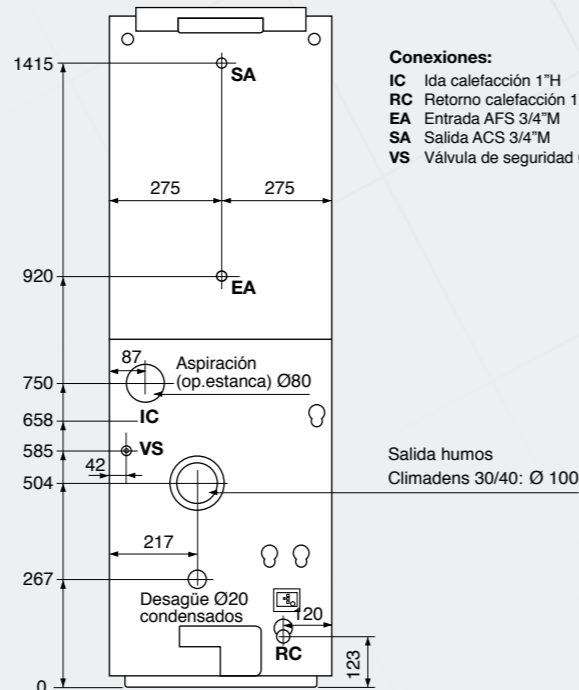

### CLIMATERM AV CLIMATRONIC AV

**Conexiones:**

- EA Entrada AFS 3/4" M
- SA Salida ACS 3/4" M
- IC Ida calefacción 1" H
- R Retorno 1" H

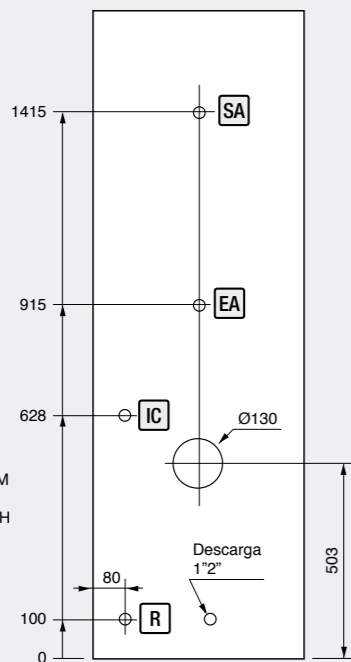

### CLIMATERM AV SR

**Conexiones:**

- RS Retorno calef. Suelo radiante 1" H
- EA Entrada A.F.S. 3/4" M
- IC Ida calefacción 1" H
- IS Ida calef. Suelo radiante 1" H
- SA Salida ACS 3/4" M
- R Retorno 1" H

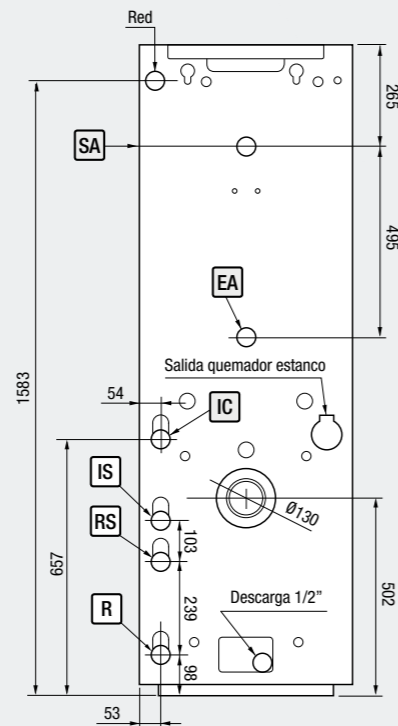

### CLIMATERM A - C CLIMATRONIC A - AC

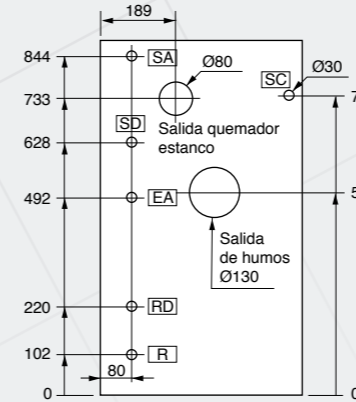

	"A" Calef.+ ACS	"AC" Calef.+ ACS (acum. ext.)	"C" Solo Calefacción
SC Salida Calefacción 1" H	x	x	x
R Retorno 1" H	x	x	x
SA Salida ACS 3/4" H	x	-	-
EA Entrada AFS 3/4" H	x	-	-
SD Salida dep. ACS 1" H	-	x	-
RD Retorno dep. ACS 3/4" H	-	x	-

### TERMODENS

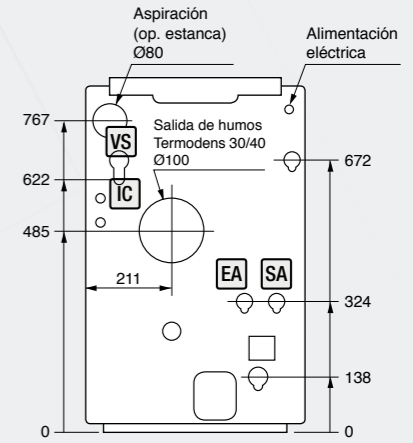

**Modelo A Calefacción + ACS**

- EA Entrada AFS 3/4" H
- SA Salida ACS 3/4" H
- VS Válvula de seguridad Ø10
- IC Ida calefacción 1" H
- R Retorno calefacción 1" H

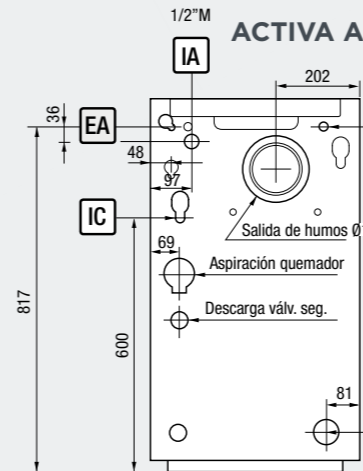

### ACTIVA C

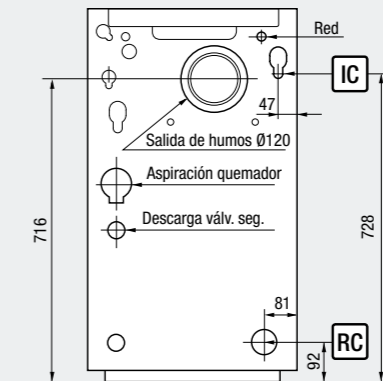

### ACTIVA PLUS

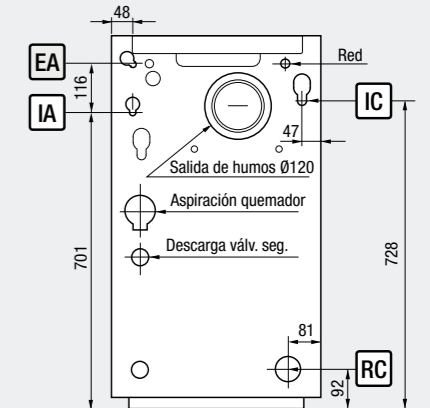

**Conexiones:**

- IC Ida calefacción 1" H
- IA Ida ACS instantánea 3/4" H
- EA Entrada A.F.S. 3/4" H
- RC Retorno calefacción 3/4" H

### CLIMACOMBY-S

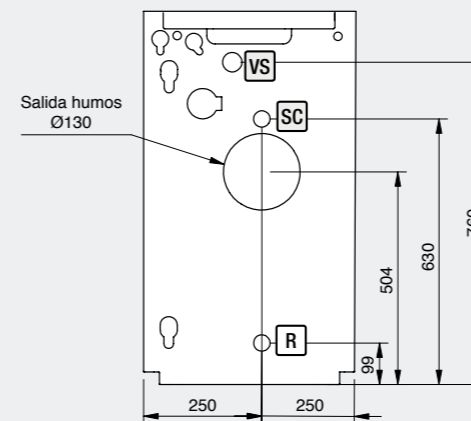

**Conexiones:**

- SC Salida calefacción 1-1/4" M
- R Retorno calefacción 1-1/4" M
- VS Válvula de seguridad

### CLIMACOMBY A

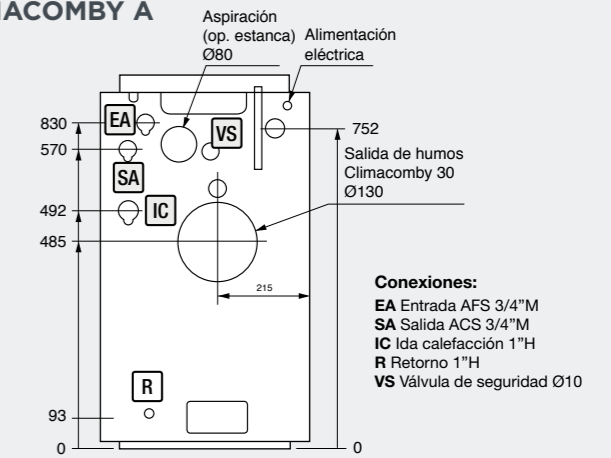

**Conexiones:**

- EA Entrada AFS 3/4" M
- SA Salida ACS 3/4" M
- IC Ida calefacción 1" H
- R Retorno 1" H
- VS Válvula de seguridad Ø10



# DEPÓSITOS INTERACUMULADORES DE ACS

## AQUASELECT

ESTÁNDAR  
GAMA MURAL  
EFICIENCIA ESTÁNDAR  
DEPÓSITOS VITRIFICADOS



Depósitos de acero vitrificado en líquido, con serpentín para la producción de ACS, con una fuente de calor externa procedente de cualquier tipo de caldera, captadores de energía solar térmica, etc.

La protección contra la corrosión está garantizada por la disposición de un ánodo de magnesio.

Aislamiento rígido libre de CFC, con camisa exterior de acero con pintura epoxi.

Presión nominal 7 bar.

Resistencia eléctrica de serie.

El suministro de la unidad incluye:

- Cable de conexión, manguitos dieléctricos (2 uds.)
- Elementos de fijación (2 uds. para modelos 80 y 120 l y 4 uds. para 150 l).

Todas las tomas del serpentín de la gama AQUASELECT VITRIFICADO ESTÁNDAR son por la izquierda mirando de frente al depósito.

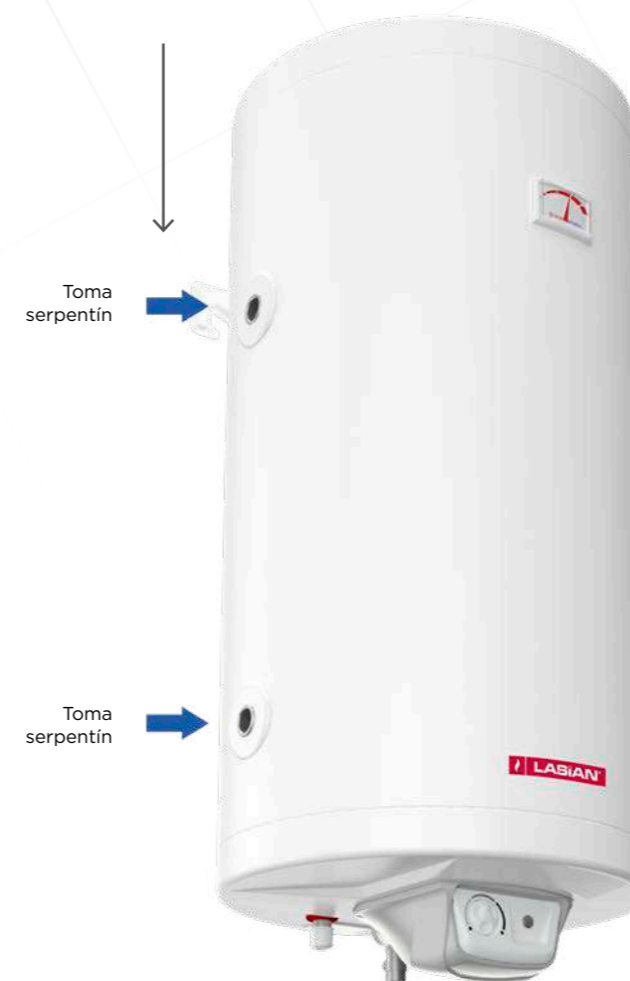

KIT ELÉCTRICO  
INCLUIDO DE SERIE

MODELO	CÓDIGO	CLASE EFICIENCIA ENERGÉTICA	VOLUMEN LITROS	ÁREA SERPENTÍN m <sup>2</sup>	CAUDAL EN CONTINUO l/h ΔT = 28 K	CONEXIONES		DIMENS. DEPÓSITO		PESO CON EMBALAJE Kg	PVP €
						AGUA SANITARIA	SERPENTÍN	DIÁMETRO mm	ALTURA mm		
IAVST 80	53660	B	80	0,24	165	G 1/2" M	G 3/4" H	484	835	28	280*
IAVST 100	53661	B	100	0,24	165	G 1/2" M	G 3/4" H	484	1005	34	329*
IAVST 150	53662	B	150	0,41	280	G 1/2" M	G 3/4" H	484	1420	46,5	459*

\*Tasa de reciclaje RAEE incluida

# AQUASELECT

ALTA EFICIENCIA  
GAMA MURAL  
VERTICAL Y HORIZONTAL  
INCLUYE KIT ELÉCTRICO DE SERIE  
DEPÓSITOS VITRIFICADOS



Depósitos de acero vitrificado líquido y serpentín optimizado para proporcionar el máximo caudal de ACS continuo con una fuente de calor externa procedente de cualquier tipo de caldera, captadores de energía solar térmica, etc.

La protección contra la corrosión está garantizada por la disposición de 2 ánodos de magnesio sobredimensionados.

Todos los modelos admiten la posibilidad de instalar una resistencia eléctrica de apoyo como opción.

Aislamiento rígido libre de CFC.Exterior de camisa de acero con pintura Epoxi.

Presión nominal 7 bar.

Todas las tomas del serpentín de la gama AQUASELECT VITRIFICADO MURAL son por la izquierda mirando de frente al depósito.



# AQUASELECT

GAMA SUELO  
DEPÓSITOS VITRIFICADOS



Depósitos de acero vitrificado líquido y serpentín optimizado para proporcionar el máximo caudal de ACS continuo con una fuente de calor externa procedente de cualquier tipo de caldera, captadores de energía solar térmica, etc.

La protección contra la corrosión está garantizada por la disposición de 2 ánodos de magnesio sobredimensionados.

Todos los modelos admiten la posibilidad de instalar una resistencia eléctrica de apoyo como opción.

Aislamiento rígido libre de CFC, con camisa exterior de PVC.

Presión nominal 8 bar (Excepto el modelo de 740 litros, a 6 bar).

## AQUASELECT VERTICAL

MODELO	CÓDIGO	CLASE EFICIENCIA ENERGÉTICA	VOLUMEN LITROS	ÁREA SERPENTÍN m²	CAUDAL EN CONTINUO l/h ΔT = 28 K	CONEXIONES		DIMENS. DEPÓSITO		PESO CON EMBALAJE Kg	PVP €
						Agua sanitaria	Serpentín	Diámetro mm	Altura mm		
IAVMM 80	53630	B	80	0,49	340	G 1/2" M	G 1/2" H	387	1125	36,5	371*
IAVMM 120	53631	B	120	0,65	520	G 1/2" M	G 3/4" H	462	1170	44,5	527*
IAVMM 150	53632	B	150	0,89	580	G 1/2" M	G 3/4" H	586	1015	61	651*
IAVMM 200	53633	B	200	0,89	580	G 1/2" M	G 3/4" H	586	1255	73	836*

Soportes especiales para su fijación

\*Tasa de reciclaje RAEE incluida

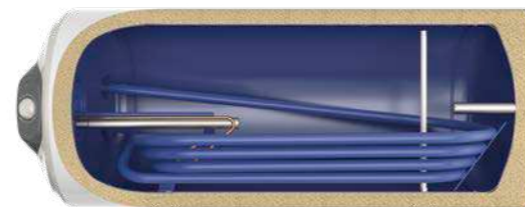

## AQUASELECT HORIZONTAL

MODELO	CÓDIGO	CLASE EFICIENCIA ENERGÉTICA	VOLUMEN LITROS	ÁREA SERPENTÍN m²	CAUDAL EN CONTINUO l/h ΔT = 28 K	CONEXIONES		DIMENS. DEPÓSITO		PESO CON EMBALAJE Kg	PVP €
						Agua sanitaria	Serpentín	Diámetro mm	Altura mm		
IAHMM 80	53666	C	80	0,35	242	G 1/2" M	G 1/2" H	462	835	32	483*
IAHMM 120	53667	C	120	0,59	405	G 1/2" M	G 1/2" H	462	1170	43	698*
IAHMM 150	53668	C	150	0,59	405	G 1/2" M	G 1/2" H	586	1015	64	790*
IAHMM 200	53669	C	200	0,77	530	G 1/2" M	G 1/2" H	586	1255	80	977*

\*Tasa de reciclaje RAEE incluida

DESCRIPCIÓN	CÓDIGO	PVP €
VAINA SONDA TEMPERATURA 1/2" X 200 mm (para todos los modelos)	50510	6



INCLUIDO DE SERIE		
KIT DE APOYO ELÉCTRICO, GAMA MURAL		
PARA MODELO	CÓDIGO	Potencia kW
IAVMM 80-120	VERT 60569	2
	HORIZ 60570	2
IAVMM 150-200	60556	3

\*Tasa de reciclaje RAEE incluida

MODELO	CÓDIGO	CLASE EFICIENCIA ENERGÉTICA	VOLUMEN LITROS	ÁREA SERPENTÍN m²	CAUDAL EN CONTINUO l/h ΔT = 28 K	CONEXIONES		DIMENS. DEPÓSITO		PESO CON EMBALAJE Kg	PVP €
						Agua sanitaria	Serpentín	Diámetro mm	Altura mm		
IAVSM 150	53640	B	150	0,67	536	G 3/4" H	G 3/4" H	600	1150	60	662*
IAVSM 200	53641	B	200	0,90	727	G 3/4" H	G 3/4" H	600	1430	72	993*
IAVSM 300	53642	B	300	1,12	972	G 3/4" H	G 3/4" H	670	1605	88	1.368*
IAVSM 500	53644	B	500	1,85	1557	G 1" H	G 1" H	800	1765	150	1.978*
IAVSM 740	53645	-	740	2,03	1756	G 1 1/2" H	G 1" H	1100	1675	240	2.778*

\*Tasa de reciclaje RAEE incluida

DESCRIPCIÓN	CÓDIGO	PVP €
VAINA SONDA TEMPERATURA 1/2" X 200 mm (para todos los modelos)	50510	6

KIT DE APOYO ELÉCTRICO, GAMA SUELO			
PARA MODELO	CÓDIGO	POTENCIA kW	PVP €
IAVSM 150-200	60573	3	170*
IAVSM 300-500	60574	6	291*
IAVSM 740	60575	9	326*

\*Tasa de reciclaje RAEE incluida

# AQUASELECT DÚO

GAMA SUELO  
DEPÓSITOS VITRIFICADOS  
CON DOBLE SERPENTÍN  
200 Y 300 LITROS



Depósitos de acero vitrificado líquido con doble serpentín. El serpentín inferior está diseñado para utilizar una fuente de calor externa procedente de una caldera, el serpentín superior utiliza fuentes de calor de captadores de energía solar.

La protección contra la corrosión está garantizada por la disposición de 2 ánodos de magnesio sobredimensionados.

Los dos modelos admiten la posibilidad de instalar una resistencia eléctrica de apoyo como opción.

Aislamiento rígido libre de CFC, con camisa exterior de PVC.

Presión nominal 8 bar.



# AQUASELECT AERIA PLUS

GAMA SUELO  
DEPÓSITOS VITRIFICADOS  
DEPÓSITOS INTERACUMULADORES  
PARA INSTALACIONES CON AEROTERMIA

Serpentín sobredimensionado  
+ kit eléctrico de apoyo de serie



Depósitos de acero vitrificado líquido y serpentín sobredimensionado para utilizar en instalaciones de aerotermia, superficie de intercambio:

MODELO	SUPERFICIE m <sup>2</sup>
AQUASELECT AERIA PLUS 200	2,07
AQUASELECT AERIA PLUS 300	3,11
AQUASELECT AERIA PLUS 500	5,06



### INCLUIDO DE SERIE



Todos los modelos incluyen de serie kit eléctrico de apoyo:

PARA MODELO	POTENCIA kW
AQUASELECT AERIA PLUS 200	3
AQUASELECT AERIA PLUS 300	3
AQUASELECT AERIA PLUS 500	6

La protección contra la corrosión está garantizada por la disposición de 2 ánodos de magnesio sobredimensionados.

Aislamiento rígido libre de CFC, con camisa exterior de PVC.

Presión nominal 8 bar.

DESCRIPCIÓN	CÓDIGO	PVP €
VAINA SONDA TEMPERATURA 1/2" X 200 mm (para todos los modelos)	50510	6

MODELO	CÓDIGO	CLASE EFICIENCIA ENERGÉTICA	VOLUMEN LITROS	ÁREA SERPENTÍN m <sup>2</sup>	CAUDAL EN CONTINUO l/h ΔT = 28 K	CONEXIONES		DIMENS. DEPÓSITO		PESO CON EMBALAJE Kg	PVP €
						Agua sanitaria	Serpentín	Diámetro mm	Altura mm		
IAVSB 200 DÚO	53647	B	200	0,38/0,90	1019	G 3/4" H	G 3/4" H	600	1430	84	1.224*
IAVSB 300 DÚO	53648	B	300	0,86/1,12	1720	G 3/4" H	G 3/4" H	670	1605	98	1.694*

DESCRIPCIÓN	CÓDIGO	PVP €
VAINA SONDA TEMPERATURA 1/2" X 200 mm (para todos los modelos)	50510	6

KIT DE APOYO ELÉCTRICO, GAMA SUELO			
PARA MODELO	CÓDIGO	POTENCIA kW	PVP €
IAVSB 200-300 DÚO	53449	3	105*

\* Tasa de reciclaje RAEE incluida

MODELO	CÓDIGO	CLASE EFICIENCIA ENERGÉTICA	VOLUMEN LITROS	ÁREA SERPENTÍN m <sup>2</sup>	CAUDAL EN CONTINUO l/h ΔT = 28 K	CONEXIONES		DIMENS. DEPÓSITO		PESO CON EMBALAJE Kg	PVP €
						Agua sanitaria	Serpentín	Diámetro mm	Altura mm		
IAVPLUS 200	53663	B	200	2,07	1.589	3/4"	1"	670	1215	95	1.180*
IAVPLUS 300	53664	B	300	3,11	2.388	3/4"	1"	670	1605	121	1.563*
IAVPLUS 500	53665	B	500	5,06	3.885	1"	1 1/4"	800	1765	186	2.218*

\* Tasa de reciclaje RAEE incluida

# AQUASELECT INOX

GAMA MURAL  
DEPÓSITOS DE ACERO INOXIDABLE



Depósitos de acero inoxidable AISI 316-L y serpentín corrugado también de acero inoxidable AISI 316-L, que debido a las turbulencias que genera el tubo corrugado y la gran superficie de intercambio del mismo, proporcionan el máximo caudal de ACS continuo con una fuente de calor externa procedente de caldera, captadores de energía solar térmica, etc.

Todos los modelos admiten la posibilidad de instalar una resistencia eléctrica de apoyo como opción.

Aislamiento rígido libre de CFC. Exterior de camisa de acero con pintura Epoxi.

Presión nominal 7 bar.

Todas las tomas del serpentín de la gama AQUASELECT INOX MURAL son por la izquierda mirando de frente al depósito.



# AQUASELECT INOX

GAMA SUELO  
DEPÓSITOS DE ACERO INOXIDABLE



Depósitos de acero inoxidable AISI 316-L y serpentín corrugado también de acero inoxidable AISI 316-L, que debido a las turbulencias que genera el tubo corrugado y la gran superficie de intercambio del mismo, proporcionan el máximo caudal de ACS continuo con una fuente de calor externa procedente de caldera, captadores de energía solar térmica, etc.

Todos los modelos admiten la posibilidad de instalar una resistencia eléctrica de apoyo como opción.

Aislamiento rígido libre de CFC. Exterior de camisa de PVC en todos los modelos.

Presión nominal 8 bar. (Excepto el modelo de 740 litros, a 6 bar).



MODELO	CÓDIGO	CLASE EFICIENCIA ENERGÉTICA	VOLUMEN LITROS	ÁREA SERPENTÍN m <sup>2</sup>	CAUDAL EN CONTINUO L/H ΔT = 28 K	CONEXIONES		DIMENSIONES DEPÓSITO		PESO CON EMBALAJE Kg	PVP €
						Agua sanitaria	Serpentín	Diámetro mm	Altura mm		
IAVMM 80 X	53636	B	80	0,60	465	G 1/2" M	G 1/2" H	387	1125	25	<b>690</b>
IAVMM 120 X	53637	B	120	0,87	675	G 1/2" M	G 3/4" H	462	1170	31,5	<b>894</b>
IAVMM 150 X	53638	B	150	1,08	835	G 1/2" M	G 3/4" H	462	1420	45	<b>1.239</b>
IAVMM 200 X	53639	B	200	1,11	860	G 1/2" M	G 3/4" H	586	1255	58	<b>1.474</b>

KIT DE APOYO ELÉCTRICO, GAMA MURAL

PARA MODELO	CÓDIGO	POTENCIA kW	PVP €
IAVMM 80-120	60567	2	<b>110*</b>
IAVMM 150 (Carcasa plástico diseño 2019)	60571	3	<b>128*</b>
IAVMM 200	60563	3	<b>128*</b>

\*Tasa de reciclaje RAEE incluida

MODELO	CÓDIGO	CLASE EFICIENCIA ENERGÉTICA	VOLUMEN LITROS	ÁREA SERPENTÍN m <sup>2</sup>	CAUDAL EN CONTINUO L/H ΔT = 28 K	CONEXIONES		DIMENSIONES DEPÓSITO		PESO CON EMBALAJE Kg	PVP €
						Agua sanitaria	Serpentín	Diámetro mm	Altura mm		
IAVSM 150 X	53653	B	150	0,94	792	G 3/4" H	G 3/4" H	600	1170	45	<b>1.555</b>
IAVSM 200 X	53654	B	200	1,20	969	G 3/4" H	G 3/4" H	600	1470	56	<b>1.871</b>
IAVSM 300 X	53655	B	300	1,28	1.087	G 3/4" H	G 3/4" H	670	1625	71	<b>2.330</b>
IAVSM 500 X	53657	B	500	2,35	1.988	G 1" H	G 1" H	800	1785	110	<b>4.408</b>
IAVSM 740 X	53658	-	740	2,78	2.191	G 1 1/2" H	G 1" H	1100	1675	206	<b>6.625</b>

KIT DE APOYO ELÉCTRICO, GAMA SUELO

PARA MODELO	CÓDIGO	POTENCIA kW	PVP €
IAVSM 150-200	60564	3	<b>170*</b>
IAVSM 300-500	60565	6	<b>291*</b>
IAVSM 740	60566	9	<b>326*</b>

\*Tasa de reciclaje RAEE incluida



**LASIAN Tecnología del Calor, S.L.**

Políg. Ind. Las Norias, parcela nº 7  
50450 Muel (Zaragoza) España  
Tel. +34 976 140 600  
e-mail: [info@lasian.es](mailto:info@lasian.es) - [www.lasian.com](http://www.lasian.com)

