

FUNDINIESTA®

Fundidores desde 1960



CATÁLOGO 2023



www.lopeziniesta.com

Telf.: 968 808 206 - fundicion@lopeziniesta.com

ÍNDICE

Producto	Página
REGISTROS HIDRÁULICOS TAPA Y MARCO	1
REGISTROS CIRCULARES DE 600 PREPARADOS PARA CONOS PREFABRICADOS	2
MARCO Y REJILLAS ABATIBLES	3
TIPO CAMPSA, SUMIDEROS CAMPANA, REG. CIRC. NO ABATIBLES	4
SUMIDERO IMBORNAL SIFÓNICO	5
TIPO H - D - DM - M - A-1 y A-2	6
REGISTROS RELLENABLES	7
REJILLAS CON MARCO	8
REJILLAS CON MARCO ABATIBLES	9
REJILLAS TRAGA AGUAS	10
REJILLAS TRAGA AGUAS Y SUMIDERO PUENTE	11
ARQUETILLA ABATIBLE Y TRAMPILLONES	12
CANALETAS	13
ALUMINIO Y POLIPROPILENO	14
MODELOS MURCIA CAPITAL	15
PILONAS	16
MOBILIARIO URBANO E IMANES	17
VARIOS:	18
TAPAS Y MARCOS E-600 Y F-900, PROVINCIALES Y ESPECIALES	19
REJILLAS DE CHIMENEA, REJAS DE GOLF, NORAYS, PARRILLAS DE COCINA	20
ACCESORIOS DE COCINA, PESAS GIMANASIA, CIERRES PARA REGISTROS, ARQUETILLAS ABATIBLES Y PARA ADOQUINES, REG. ABATIBLES ESPECIALES, BORDILLOS, COLECTORES DE CANALIZACIÓN Y REG. CIRC. ALMERIA	

RÓTULOS Y ESCUDOS EN ALTO RELIEVE

ESCUDO FUNDIDO EN ALTO RELIEVE
POR FUNDINIESTA

FRESADOS A BAJO RELIEVE
QUE NO SE VEN A LOS
POCOS DÍAS

Importación



Fabricación Nacional Propia



NO SE CONFUNDA!!
TODAS LAS ROTULACIONES
NO SON IGUALES



LOGOS ESPECIALES Y ESCUDOS: QUE NO DISPONGAMOS, EL COSTE DEL CLICHÉ SERÁ DE

OPCIÓN: Todos los registros de esta tarifa se pueden hacer ESTANCOS y

FUNDINIESTA®

VOLVEMOS A FABRICAR ESTOS DOS MODELOS **TUDO EN FUNDIÇÃO** MARCO Y TAPA

REGISTRO HIDRÁULICO TAPA Y MARCO **TUDO EN FUNDIÇÃO**

CODIGO	DENOMINACIÓN	LUZ LIBRE	ALTURA MARCO	TRÁFICO	MARCO EXTERIOR ESQUINAS INCL.
1401017	200x200	170x170	20 H	B-125	220x220

B-125



OPCIÓN CON MARCO EN PCABS

MARCO FABRICADO EN POLICARBONATO PCABS clase B-125

CODIGO	DENOMINACIÓN	LUZ LIBRE	ALTURA MARCO	TRÁFICO	MARCO EXTERIOR ESQUINAS INCL.
1401062	201x201	170x170	20 H	B-125	220x220

REGISTRO PARA ACOMETIDAS MARCO CUADRADO TAPA CIRCULAR **TUDO EN FUNDIÇÃO**

TIPO CAMPSA

CODIGO	DENOMINACIÓN	PASO LIBRE MÍNIMO	TRÁFICO	TAPA
0201011	200 X 200	Ø140 CON TORNILLO	B-125	Ø170

OPCIÓN CON MARCO EN PCABS

MARCO FABRICADO EN POLICARBONATO PCABS clase B-125

CODIGO	DENOMINACIÓN	PASO LIBRE MÍNIMO	TRÁFICO	TAPA
0201071	202 X 202	Ø140 CON TORNILLO	B-125	Ø170



FUNDINIESTA®

REGISTROS HIDRÁULICOS TAPA Y MARCO

ROTULACIONES VER COND. DE VENTA

B-125

CODIGO	DENOMINACIÓN	LUZ LIBRE	ALTURA MARCO	TRÁFICO	MARCO EXTERIOR ESQUINAS INCL.	€
1401062	201x201 *	170x170	20 H	B-125	220x220	
1401017	200x200	170x170	20 H	B-125	220x220	
1401063	250x250	220x220	20 H	B-125	270x270	
1401090	300x300	250x250	30 H	B-125	330x330	
1401091	400x400	350x350	30 H	B-125	430x430	
1401092	500x500	450x450	30 H	B-125	530x530	
1401093	600x600	550x550	30 H	B-125	630x630	
1401620	700x700 i	600x600	40 H	B-125	730x730	
1401621	800x800	740x740	40 H	B-125	830x830	
1401066	900x900	805x805	50 H	B-125	930x930	
1401064	1000x1000	968x968	65 H	B-125	1200x1200	
1401909	1100x1100	969x969	65 H	B-125	1200x1200	
1401907	1200x1200	970x970	65 H	B-125	1200x1200	

*MARCO FABRICADO EN POLICARBONATO PCABS clase B-125

C-250

CODIGO	DENOMINACIÓN	LUZ LIBRE	ALTURA MARCO	TRÁFICO	MARCO EXTERIOR ESQUINAS INCL.	€
1402090	300x300	250x250	30 H	C-250	330x330	
1402091	400x400	350x350	45 H	C-250	430x430	
1402092	500x500	450x450	45 H	C-250	530x530	
1402928	501x501 i	400x400	40 H	C-250	530x530	
1402005	505x505 all	440x440	30 H	C-250	530x530	
1402093	600x600	550x550	45 H	C-250	730x730	
1402929	601x601 i	500x500	40 H	C-250	630x630	
1402006	605x605 all	540x540	30 H	C-250	630x630	
1402620	700x700 i	600x600	40 H	C-250	730x730	
1402621	800x800daj	730x730	50 H	C-250	830x830	
1402066	900x900	805x805	50 H	C-250	940x940	
1402064	1000x1000	971x971	65 H	C-250	1200x1200	
1402909	1100x1100	972x972	65 H	C-250	1200x1200	
1402907	1200x1200	973x973	65 H	C-250	1200x1200	

D-400

CODIGO	DENOMINACIÓN	LUZ LIBRE	ALTURA MARCO	TRÁFICO	MARCO EXTERIOR ESQUINAS INCL.	€
1403090	300x300	250x250	30 H	D-400	330x330	
1403091	400x400	350x350	50 H	D-400	430x430	
1403915	400x400	300x300	80 H	D-400	430x430	
1403928	503x503 i	400x400	45 H	D-400	530x530	
1403092	500x500	450x450	50 H	D-400	530x530	
1403916	500x500	400x400	80 H	D-400	530x530	
1403929	603x603 i	500x500	45 H	D-400	630x630	
1403093	600x600	550x550	50 H	D-400	630x630	
1403930	600x600	520x520	80 H	D-400	630x630	
1403931	703x703 i	600x600	45 H	D-400	730x730	
1403620	700x700daj	650x650	50 H	D-400	730x730	
1403917	700x700	600x600	80 H	D-400	730x730	
1403621	800x800 all	710x710	70 H	D-400	830x830	
1403066	*900x900 all+o	710x710	80 H	D-400	930x930	
1403064	1000x1000	974x974	65 H	D-400	1200x1200	
1403909	1100x1100	975x975	65 H	D-400	1200x1200	
1403907	1200x1200	976x976	65 H	D-400	1200x1200	

*CON PREMARCO EXTERIOR DE ACERO

VER COND. VENTA
AL FINAL DE LA TARIFA



MODELOS AYTO. MURCIA
VER PAG. 15



FUNDINIESTA®



MEDIDAS APROXIMADAS AL 95%
FUNDINIESTA SE RESERVA LA POSIBILIDAD
DE CAMBION MÍNIMOS EN LAS MEDIDAS

E-600 Y F-900 VER PAG. 19

MEDIDAS APROXIMADAS AL 95%
FUNDINIESTA SE RESERVA LA POSIBILIDAD
DE CAMBIO MÍNIMOS EN LAS MEDIDAS

REG. ABISAGRADOS CON CIERRE Y JUNTA Y REG. NO ABISAGRADOS

CODIGO	DENOMINACIÓN	PASO LIBRE MÍNIMO	ALTURA ARO	TRÁFICO	ARO EXTERIOR	€
1202078	REG. 600 Ø BASIC	Ø 540	40 H	C-250	Ø 670	
1203077	REG. 600 Ø FORTEX	Ø 540	60 H	D-400	Ø 670	
1203214	REG. 600 Ø INIPERFECT ABISAGRADO	Ø 550	70H	D-400	Ø 700	*
1203215	REG. 600 Ø GRANPERFECT ABISAGRADO	Ø 560	100H	D-400	Ø 800	*
1203212	REG. 615 Ø COMPACT ABISAGRADO	Ø 565	100H	D-400	Ø 825	*
1203213	REG. 650 Ø GRAN COMPACT CONCERT ABISAGRADO	Ø 600	100H	D-400	Ø 830	*
1204218	REG. 640 Ø GRAN COM E ABISAGRADO	Ø 600	100H	E-600	Ø 815	
1205218	REG. 640 Ø GRAN COM F ABISAGRADO	Ø 600	100H	F-900	Ø 815	

* OPCIÓN: aparte del cierre click que lleva la tapa se le puede instalar en fabrica un cierre con tornillo m 10 cabeza alle con lengüeta inferior.
Ver cierres mas sencillos sin lengüeta pag.19.



**BASIC y FORTEX
NO ABATIBLES**

**TODOS ESTOS
REGISTROS CIRCULARES
ESTAN PREPARADOS
PARA EL CONO DE
HORMIGÓN
PREFABRICADO DE
BOCA DE HOMBRE
Ø 600 mm.**



**ABISAGRADOS
CON CIERRE
Y JUNTA**

REGISTROS CIRCULARES ABATIBLES TRAGA AGUAS

CODIGO	DENOMINACIÓN	PASO LIBRE MÍNIMO	ALTURA ARO	TRÁFICO	ARO EXT.	€
1203100	SUPERVENT. ABAT. Ø 625	Ø 580	100	HD-400	Ø 825	
1205100	SUPERVENT. ABAT. Ø 640	Ø 600	100	H F-900	Ø 830	

**F-900
TRAGA AGUAS**

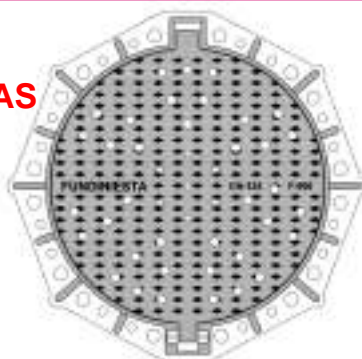

**D-400
TRAGA AGUAS**

FUNDINIESTA®

REGISTRO CIRCULAR ESTANCO (CON 4 TORNILLOS INOX.)

ROTULACIONES VER COND. DE VENTA

CODIGO	DENOMINACIÓN	LUZ LIBRE	TRÁFICO	ARO EXT.	€
1202500	ESTANCA Ø 650	Ø 600	75 H	C-250	Ø 830
1203599	ESTANCA Ø 650	Ø 600	75 H	D-400	Ø 830

RESTO GAMA REGISTROS CIRCULARES VER PAG. 4



MARCOS Y REJILLAS ABATIBLES ANTIRROBO

MEDIDAS APROXIMADAS AL 95%
FUNDINIESTA SE RESERVA LA POSIBILIDAD
DE CAMBIOS MÍNIMOS EN LAS MEDIDAS

IMPORTANTE

COLOCACIÓN:
EXCLUSIVAMENTE PARA IMBORNALES UNITARIOS.
NO SIRVEN PARA REJILLA CONTINUA O TRANSVERSAL.

C-250

CODIGO	PASO LIBRE	DENOMINACIÓN	MEDIDA EXTERIOR INCL. GARRAS
1302176	170x370	200 X 400 DIAGONAL MOD. TEO	270x410x40 H
*1302026	195x420	250 X 510 DIAGONAL PORTODIAGONAL	290x460x45 H
1302913	270x370	300 X 400 DIAGONAL MOD. ALBER	380x420x40 H
*1302025	307x717	350 X 750 DIAGONAL IMPUDIAGONAL	380x800x40 H
1302084	300x500	370 X 570 DIAGONAL MOD. ENZO	550x380x40 H
*1302087	350x550	400 X 600 DIAGONAL MOD. MUGUE	430x640x50 H
1302150	360x360	400 X 400 DIAGONAL MOD. JARA	470x470x40 H
1302151	460x460	500 X 500 DIAGONAL MOD. PAO	550x550x40 H

Válidos para cajones sifónicos polipropileno, compatibles con mod. URFE y F.URBAN

D-400

*1303026	195x420	250 X 510 PORTODIAGONAL 400	290x460x45 H
*1303025	307x717	355 X 755 IMPUDIAGONAL 400	370x810x40 H
1303940	340x420	363 X 442 DIAGONAL MOD. SALAMANCA	400x500x100 H
1303145	360x360	400 X 400 DIAGONAL MOD. MANS	470x470x40 H
1303529	450x450	500 X 500 DIAGONAL MOD. JÚPITER	550x550x40 H

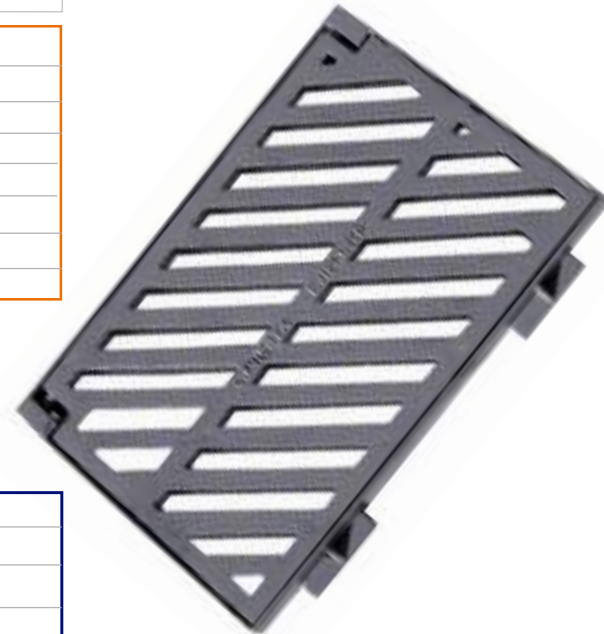
CUALQUIER MODELO
EN E-600 Y F-900
CONSULTAR

C-250

1302152	270x570	301 X 601 PARALELO MOD. SEVILLA	350x670x40 H
1302081	360x360	400 X 400 PARALELO CÓNCAVO	420x420x40H
1302533	350x650	400 X 700 PARALELO MOD. ALBA	470x780x40H
1302275	560x560	600 X 600 PARALELO MOD. TOU	640x640x40H

D-400

1303152	270x570	300 X 600 PARALELO MOD. SEVILLA GOR	350x670x40 H
1303184	300x500	340 X 540 PARALELO MOD. MURCIA	550x380x40 H
1303081	360x360	400 X 400 PARALELO CÓNCAVO	420x420x40H
1303533	350x650	400 X 700 PARALELO MOD. ALBACETE	470x780x40 H
1303183	350x550	410 X 610 PARALELO MOD. CARTAGENA	430x640x50 H
1303530	400x700	450 X 800 PARALELO MOD. RIO	470x810x40 H
1303275	560x560	600 X 600 PARALELO MOD. COPA	640x640x40H

D-400

1303148	550x320	PARALELO MOD. LISBOA PORT.	D-400
---------	---------	----------------------------	-------

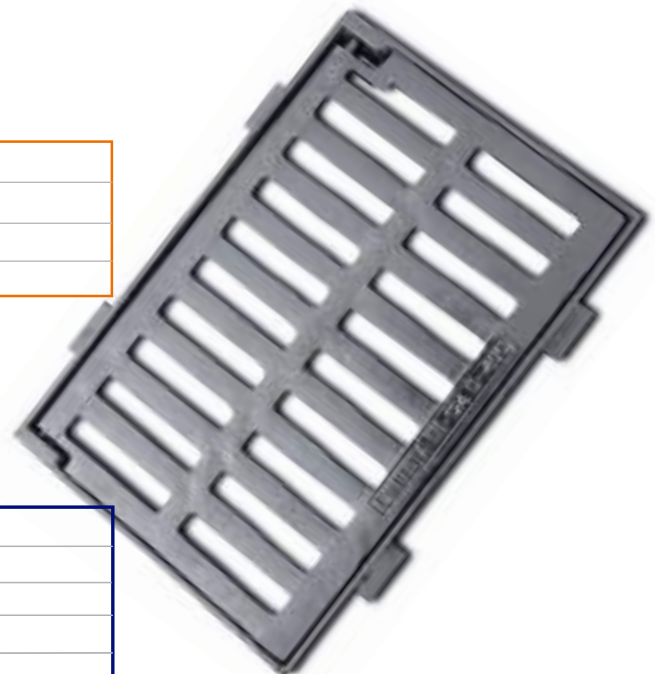

SUMIDEROS DE PATIO

CODIGO	DENOMINACIÓN	TAPA	ALTURA	MEDIDA EXTERIOR INFERIOR	TRÁFICO	PARA TUBO MÍNIMO DE	€
0801043	150 X 150	Ø 112	60	50	B-125	Ø 50	
0801044	200 X 200	Ø 145	60	72	B-125	Ø 75	
0801045	250 X 250	Ø 185	60	85	B-125	Ø 90	
0801046	*300 X 300	Ø 215	60	105	B-125	Ø 110-125	
0801047	400 X 400	Ø 283	70	117	B-125	Ø 125	

* Ø mínimo para tubo dependiendo del modelo en el momento de fabricación



REGISTRO PARA ACOMETIDAS MARCO CUADRADO TAPA CIRCULAR

SOLO ANÓNIMAS

TIPO CAMPSA

CODIGO	DENOMINACIÓN	PASO LIBRE MÍNIMO		TRÁFICO	TAPA	€
0201010	150 X 150	Ø110	CON TORNILLO	B-125	Ø130	
0201071	* 202 X 202	Ø140	CON TORNILLO	B-125	Ø170	
0201011	200 X 200	Ø140	CON TORNILLO	B-125	Ø170	
0201019	250 X 250	Ø150	CON TORNILLO	B-125	Ø170	

* MARCO FABRICADO EN POLICARBONATO PCABS clase B-125

CODIGO	DENOMINACIÓN	PASO LIBRE MÍNIMO		TRÁFICO	TAPA	€
0201012	400 X 400	Ø270		B-125	Ø290	
0201015	500 X 500	Ø360		B-125	Ø380	
0201013	650 X 650	Ø530		B-125	Ø580	



REGISTROS CIRCULARES NO ABATIBLES

ROTULACIONES VER COND. DE VENTA

REGISTROS Ø600 VER PAG. 2

1200006	200 Ø		B-125
1201018	300 Ø	Ø 265 20 H	B-125 Ø 330
1201004	400 Ø	Ø 360 20 H	B-125 Ø 420
1201005	500 Ø	Ø 460 30 H	B-125 Ø 530

1202018	300 Ø	Ø 265 20 H	C-250 Ø 330
1202004	400 Ø	Ø 360 20 H	C-250 Ø 420
1202005	500 Ø	Ø 460 30 H	C-250 Ø 530

1203018	300 Ø	Ø 265 20 H	D-400 Ø 330
1203004	400 Ø	Ø 360 20 H	D-400 Ø 420
1203005	500 Ø	Ø 460 30 H	D-400 Ø 530
1203592	700 Ø	Ø 650 35 H	D-400 Ø 820
1203593	800 Ø	Ø 750 35 H	D-400 Ø 860
1203594	900 Ø	Ø 820 35 H	D-400 Ø 965

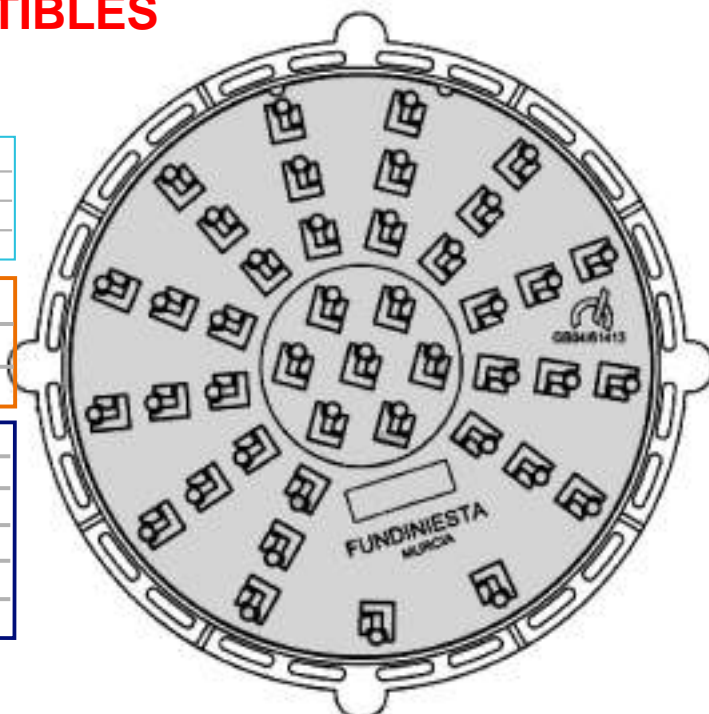

FUNDINIESTA®

MEDIDAS APROXIMADAS AL 95%
FUNDINIESTA SE RESERVA LA POSIBILIDAD
DE CAMBIOS MÍNIMOS EN LAS MEDIDAS

SUMIDEROS SIFÓNICOS CON REJILLA ABATIBLE ANTIRROBO (CUERPO Y REJILLA EN FUNDICIÓN)

CODIGO	TRÁFICO	DENOMINACIÓN	MEDIDAS EXTERIORES
4002944	C-250	SUM. SALIDA VERTICAL	560x250x570H
4002964	C-250	SUM. SALIDA HORIZONTAL	560x250x570H
4003944	D-400	SUM. SALIDA VERTICAL	560x250x570H
4003964	D-400	SUM. SALIDA HORIZONTAL	560x250x570H

SI EL CLIENTE LO REQUIERE SE PUEDEN SUMINISTRAR CON LAS DOS SALIDAS LIBRES Y EN LA OBRA TAPAR LA QUE LE CONVENGA, CON EL TAPÓN QUE LES SUMINISTRAMOS.



SALIDA
HORIZONTAL
PARA TUBO
Ø 200 mm



SALIDA
VERTICAL
PARA TUBO
Ø 200 mm

CONJUNTO DE CAJONES SIFÓNICOS POLIPROPILENO CON MARCO Y REJILLA DÚCTIL ABATIBLE ANTIRROBO

CODIGO	TRÁFICO	DENOMINACIÓN	MEDIDAS EXTERIORES	
1302026	C-250	MyR 250x510 PORTODIAGONAL	195x420x35H	DIAGONAL
5400851		CAJÓN POLIPROPILENO PEQ.	240x470x500H	
1302025	C-250	MyR 350x750 IMPUDIAGONAL	307x717x40H	DIAGONAL
5400852		CAJÓN POLIPROPILENO GR.	310x740x700H	

1303026	D-400	MyR 250x510 PORTODIAGONAL 400	195x420x35H	DIAGONAL
5400851		CAJÓN POLIPROPILENO PEQ.	240x470x500H	
1303025	D-400	MyR 355x755 IMPUDIAGONAL 400	307x717x40H	DIAGONAL
5400852		CAJÓN POLIPROPILENO GR.	310x740x700H	

1303030 D-400 MyR 510x510 PARA CAJÓN CUADRADO 470x470x50H

Todas las Rejas y Marcos válidos para Cajón URFE y F. URBAN

MARCO Y REJILLA
+ CAJÓN



MARCO Y
REJILLA
+ CAJÓN
POLIPROPILENO
CON CODO
SIFÓNICO
INTERIOR
PARA SALIDA DE TUBO DE
Ø 200 mm

FOTO MOD. F. URBAN

FUNDINIESTA®

MEDIDAS APROXIMADAS AL 95%
FUNDINIESTA SE RESERVA LA POSIBILIDAD
DE CAMBIO MÍNIMOS EN LAS MEDIDAS

REGISTROS SEMEJANTES TIPO H - D - DM y M MODELOS STANDARD

TELEFÓNICA (NO HOMOLOGADAS) TELECOMUNICACIONES O CUALQUIER TIPO DE LOGO
ROTULACIONES VER COND. DE VENTA

CÓDIGO	DENOMINACIÓN	€
1401301	TIPO H DOBLE B-125 Marco Ext. 892x864x40H 2 Tapas de 400x830 Paso Libre 780x757	
1403301	TIPO H DOBLE D-400 40 H OPCION: EN E-600Y F-900	
1401302	TIPO D TRIPLE B-125 Marco Ext. 1265x1030x50H 3 Tapas de 400x830 Paso Libre 1155x780	
1403302	TIPO D TRIPLE D-400 60 H OPCION: EN E-600Y F-900	
1401330	TIPO DM B-125 Marco Ext. 660x1020x50H Tapa 610x835 Paso Libre 570x790	
1403330	TIPO DM D-400	
1401331	TIPO M B-125 400x400 TELEFÓNICA	
1402331	TIPO M C-250 400x400 TELEFÓNICA	
1403331	TIPO M D-400 400x400 TELEFÓNICA	



DM

H DOBLE



D TRIPLE

REGISTROS SEMEJANTES A-1 Y A-2 MODELOS STANDARD

CON ENDESA (NO HOMOLOGADA) ELÉCTRICA CONILENSE, ELÉCTRICA DE CÁDIZ
ANÓNIMAS O CUALQUIER TIPO DE LOGOTIPO O RÓTULO
ROTULACIONES VER COND. DE VENTA

CODIGO	DENOMINACIÓN	TRÁFICO	LUZ	€
1401803	620 X 720 H 50	B-125	670x580	
1401805	720 X 1240 H 50 DOS TAPAS	B-125	615x1140	
1403803	620 X 720 H 50	D-400	670x580	
1403804	620 X 720 H 80 CON JUNTA	D-400	670x580	
1403805	720 X 1240 H 50 DOS TAPAS	D-400	615x1140	
1404803	620 X 720 H 70	E-600	670x580	
1404805	720 X 1240 H 60 DOS TAPAS	E-600	615x1140	
1405803	620 X 720 H 70	F-900	670x580	
1405805	720 X 1240 H 60 DOS TAPAS	F-900	615x1140	

620 X 720



720x1240



endesa HOMOLOGADAS

CODIGO	DENOMINACIÓN	TRÁFICO	€
1403802	A-1 ENDESA 720 X 620 H 75	D-400	
1403807	A-2 ENDESA 720 X 1240 H 60	D-400	
1403809	A-2 ENDESA CON TRAVESAÑO CENTRAL	D-400	

Productos comercializados.

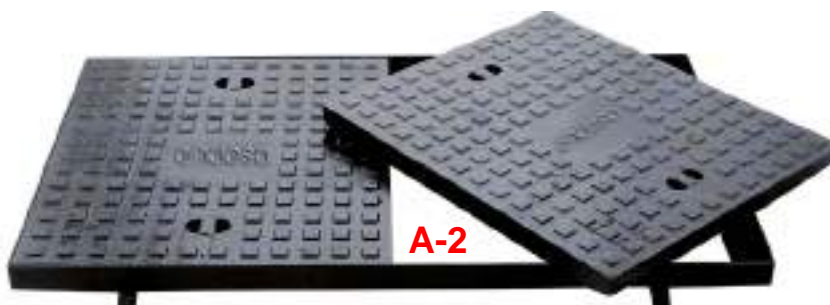

A-2

FUNDINIESTA®

MEDIDAS APROXIMADAS AL 95%
FUNDINIESTA SE RESERVA LA POSIBILIDAD
DE CAMBIOS MÍNIMOS EN LAS MEDIDAS

A-1



REGISTROS RELLENABLES CON APERTURA

ROTULACIONES VER COND. DE VENTA

34 mm DE RELLENO

CÓDIGO	DENOMINACIÓN	PASO LIBRE MÍNIMO	
1401980	400 X 400	350x350	B-125
1401981	500 X 500	440x440	B-125
1401982	600 X 600	530x530	B-125
1401983	700 X 700	610x610	B-125
1401984	2 TAPAS 800 X 800	710x710	B-125 *
1401985	ENDESA SEVILLANA 620 X 720	580x680	B-125
1401988	ENDESA SEVILLANA 720 X 1240	630x1155	B-125 *
1401986	TIPO H 2 TAPAS 864 X 892	757x780	B-125 *
1401987	TIPO D 3 TAPAS 1030X1265	780x1155	B-125 *

B-125

1402980	400 X 400	350x350	C-250
1402981	500 X 500	440x440	C-250
1402982	600 X 600	530x530	C-250
1402983	700 X 700	610x610	C-250
1402984	2 TAPAS 800 X 800	710x710	C-250 *
1402985	ENDESA SEVILLANA 620 X 720	580x680	C-250
1402988	ENDESA SEVILLANA 720 X 1240	630x1155	C-250 *
1402986	TIPO H 2 TAPAS 864 X 892	757x780	C-250 *
1402987	TIPO D 3 TAPAS 1030X1265	780x1155	C-250 *

C-250

1403980	400 X 400	350x350	D-400
1403981	500 X 500	440x440	D-400
1403982	600 X 600	530x530	D-400
1403983	700 X 700	610x610	D-400
1403984	2 TAPAS 800 X 800	710x710	D-400 *
1403985	ENDESA SEVILLANA 620 X 720	580x680	D-400
1403988	ENDESA SEVILLANA 720 X 1240	630x1155	D-400 *
1403986	TIPO H 2 TAPAS 864 X 892	757x780	D-400 *
* 1403987	TIPO D 3 TAPAS 1030X1265	780x1155	D-400 *

D-400

* Con Marco SUPER-REFORZADO

60 mm DE RELLENO

1401991	300 X 300	250x250	B-125
1401989	400 X 400	350x350	B-125
1401992	500 X 500	440x440	B-125
1401990	600 X 600	530x530	B-125

B-125

1402991	300 X 300	250x250	C-250
1402989	400 X 400	350x350	C-250
1402992	500 X 500	440x440	C-250
1402990	600 X 600	530x530	C-250

C-250

1403991	300 X 300	250x250	D-400
1403989	400 X 400	350x350	D-400
1403992	500 X 500	440x440	D-400
1403990	600 X 600	530x530	D-400

D-400

1403900	580x440x92H Mod. BILBAO	D-400
1403899	710x710x92H Mod. BILBAO	D-400

1401900	580x440x50H Mod. BILBAO	B-125
---------	-------------------------	-------

REGISTROS CIRCULARES RELLENABLES ABATIBLES

CODIGO	DENOMINACIÓN	LUZ LIBRE	ALTURA	ARO EXT.	TRÁFICO
1203400	RELLENABLE Ø 640	Ø 600	100H	Ø 830	D-400

RELLENO
60 mm

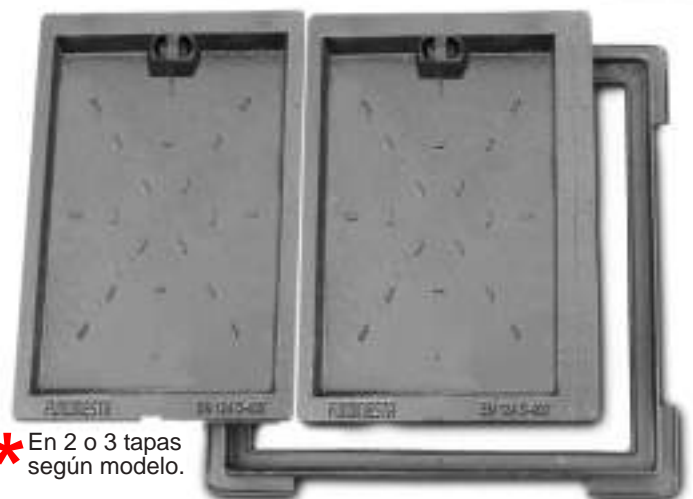

* En 2 o 3 tapas según modelo.

FUNDINIESTA®

MEDIDAS APROXIMADAS AL 95%
FUNDINIESTA SE RESERVA LA POSIBILIDAD
DE CAMBIOS MÍNIMOS EN LAS MEDIDAS

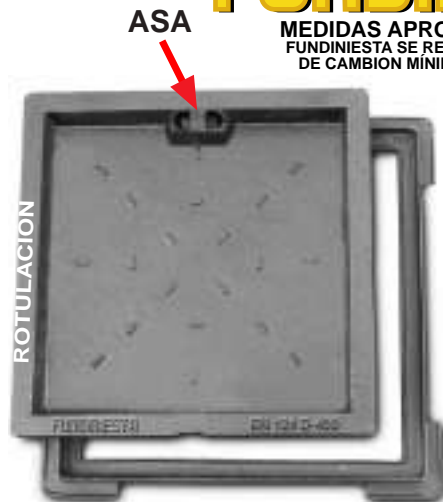

MARCOS Y REJILLAS NO ABATIBLES
IMPORTANTE

COLOCACIÓN:
VÁLIDOS PARA IMBORNALES UNITARIOS Y REJA CONTINUA

MEDIDAS APROXIMADAS AL 95%
FUNDINIESTA SE RESERVA LA POSIBILIDAD
DE CAMBIOS MÍNIMOS EN LAS MEDIDAS

CODIGO	DENOMINACIÓN	CUADRADILLO	MODELO	TRÁFICO
1303262	500x750x50 H	CON MARCO DE ACERO TIERRA	D-400	
1304262	500x760x50 H	CON MARCO FUNDIACIÓN	CREUS	E-600
1303104	500x1000x80 H	CON MARCO ANGULAR ACERO	PANGO	D-400
1304104	500x1000x80 H	CON MARCO ANGULAR ACERO	LIBRA	E-600
1305104	500x1000x80 H	CON MARCO ANGULAR ACERO	VIRGO	F-900



IMPORTANTE

COLOCACIÓN:
EXCLUSIVAMENTE PARA IMBORNALES UNITARIOS.
NO SIRVEN PARA REJILLA CONTINUA O TRANSVERSAL.

DIAGONAL

1303110	*500x1000x40 H	CON MARCO ANGULAR ACERO	ISLA	D-400
---------	----------------	-------------------------	------	-------



CODIGO	PASO LIBRE	DENOMINACIÓN	TRÁFICO
1302060	175x175	200 X 200 PARALELO MOD. DOLID	C-250 40 H
1302070	230x230	300 X 300 PARALELO MOD. AUTOVIA	C-250 30 H



1303276	550x550	MOD. BILBAO 601x601 GIGANT	ALTURA REJA: 72 mm. D-400 80 H
---------	---------	----------------------------	--------------------------------

MARCO Y REJA MOD. MOPU (solo Reja Continua ver pag. 10)

IMPORTANTE

COLOCACIÓN:
EXCLUSIVAMENTE PARA IMBORNALES UNITARIOS.
NO SIRVEN PARA REJILLA CONTINUA O TRANSVERSAL.

FUNDINIESTA®

CODIGO	DENOMINACIÓN	TRÁFICO
1302535	350x660x40 H	C-250
1303535	351x661x40 H	D-400
1302534	400x600x40 H	C-250
1303534	401x601x40 H	D-400

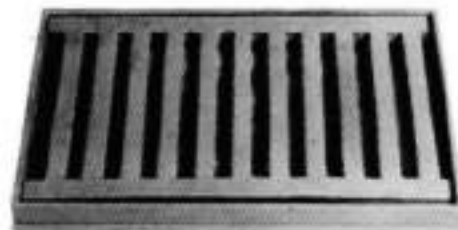

CÓNCAVOS TIPO RÍGOLA

IMPORTANTE

COLOCACIÓN:
EXCLUSIVAMENTE PARA IMBORNALES UNITARIOS.
NO SIRVEN PARA REJILLA CONTINUA O TRANSVERSAL.

TIPO CAZ

CODIGO	PASO LIBRE	DENOMINACIÓN	TRÁFICO
1302085	230x385	300 X 450 CÓNCAVO 7 MM MOD. LAGUNA REJA: 260x410	PARALELO C-250 40 H
1302548	250x350	280 X 380 CÓNCAVO 7 MM MOD. DENA	PARALELO C-250 40 H
1303271		MyR MUY CÓNCAVO 300x500 MOD. ZARAGOZA REJA: 275x410	D-400 60 H
1303272		MyR MUY CÓNCAVO 360x460 MOD. BASTID REJA: 365x465	D-400 50 H



MODELOS RÍGOLA



PARALELO

MOD. ZARAGOZA 15 mm.
MOD. BASTID 20 mm.

REJA Y MARCO MOD. OPTIMAX WATER

CODIGO	DENOMINACIÓN	PASO LIBRE	TRÁFICO
1303146	500x1000x80H	440x940	D-400

IMPORTANTE

COLOCACIÓN:
VÁLIDOS PARA IMBORNALES
UNITARIOS Y REJA CONTINUA

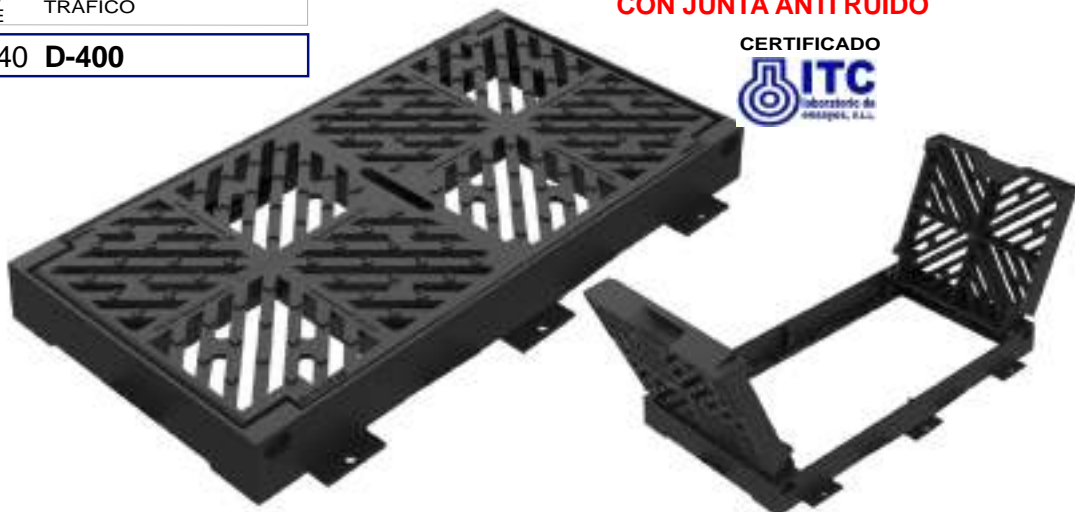

ABATIBLES ANTI-ROBO
CON JUNTA ANTI RUIDO

**REJAS Y MARCOS ABATIBLES ANTI-ROBO****IMPORTANTE**

COLOCACIÓN:
EXCLUSIVAMENTE PARA IMBORNALES UNITARIOS.
NO SIRVEN PARA REJILLA CONTINUA O TRANSVERSAL.

CODIGO	DENOMINACIÓN	TRÁFICO
1302542	MOD. PORTUDUERO 420 x 730	C-250
ALTURA MARCO: 40 mm. ENCASTRAMIENTO INFERIOR PARA ARQUETA: 32 mm. COTA DE PASO LIBRE: 297x549 mm. MEDIDA REJA: 350x598 mm. MARCO EXTERIOR: 420x730 mm.		
1303542	MOD. MILÁN 421 x 731	D-400
ALTURA MARCO: 40 mm. ENCASTRAMIENTO INFERIOR PARA ARQUETA: 32 mm. COTA DE PASO LIBRE: 297x549 mm. MEDIDA REJA: 350x598 mm. MARCO EXTERIOR: 420x730 mm.		

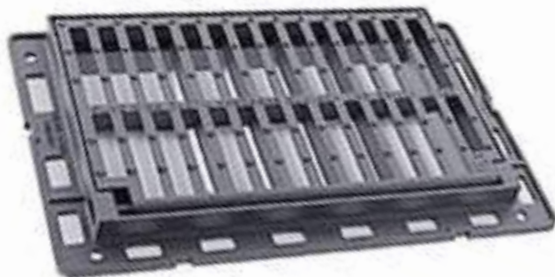
CON ENCASTRAMIENTO INFERIOR

1302544	270x720	300 X 750	MOD. TEIDEBRO	370x810x40 H	C-250
---------	---------	------------------	----------------------	--------------	--------------



1302086	230 x 630 x 40 H	ANTI-TACONES	C-250
---------	-------------------------	---------------------	--------------



FUNDINIESTA®

MEDIDAS APROXIMADAS AL 95%
FUNDINIESTA SE RESERVA LA POSIBILIDAD
DE CAMBIO MÍNIMOS EN LAS MEDIDAS

**REJILLAS TRAGA-AGUAS SIN MARCO
IMPORTANTE****COLOCACIÓN:
EXCLUSIVAMENTE PARA REJILLAS CONTINUAS O TRANSVERSALES**

CODIGO	MODELO	DENOMINACIÓN
--------	--------	--------------

C-250

4402101	AVENIDA	200 X 625 X 27 H	PARALELO	30
4402102	FLORENCIA	250 X 625 X 27 H	PARALELO	30
4402103	VENECIA	300 X 625 X 27 H	PARALELO	30
4402134	MOPU	350 X 660 X 36 H	PARALELO	40
4402135	MOPU	400 X 600 X 36 H	PARALELO	40
4402105	NAPOLES	400 X 625 X 27 H	PARALELO	30
4402106	RODA	500 X 625 X 27 H	PARALELO	30

D-400

4403101	FLORESTA	200 X 625 X 27 H	PARALELO	30
4403102	CASTELO	250 X 625 X 27 H	PARALELO	30
4403103	LOURES	300 X 625 X 27 H	PARALELO	30
4403228		350 X 500 X 27 H	PARALELO	30
4403134	MOPU	351 X 661 X 36 H	PARALELO	40
4403135	MOPU	401 X 601 X 36 H	PARALELO	40
4403105	SETUBAL	400 X 625 X 27 H	PARALELO	30
4403106	LEIRIA	500 X 625 X 27 H	PARALELO	30
4403120		500 X 625 X 72 H	PARALELO	80

E-600

4404171	LLANES	301 X 501 X 32 H	PARALELO	35
4403211	MEDINA	350 X 545 X 36 H	PARALELO	40

CUALQUIER MODELO EN E-600 Y F-900 CONSULTAR**REJILLAS D-400 MOD. EL RETIRO
IMPORTANTE****COLOCACIÓN:
EXCLUSIVAMENTE PARA REJILLAS CONTINUAS O TRANSVERSALES**

4403229	302x502x30 H	16 mm. SEPARACION ENTRE BARROTES A LO ANCHO	D-400
4403233	356x661x36 H		D-400
4403234	402x602x40 H		D-400

**E-600****REJILLA ESPECIAL PARQUES Y JARDINES****CUMPLE NORMATIVA MOVILIDAD URBANA****REJILLAS PARA CANALETAS**

CODIGO	MODELO	DENOMINACIÓN	CANAL DE:	TRÁFICO
--------	--------	--------------	-----------	---------

4402174	REJILLA CANALETA	121 X 500 X 18 H	PARALELO	20	C-250
---------	------------------	------------------	----------	----	--------------

4403002	REJILLA CANALETA	122 X 500 X 18 H	PARALELO	20	D-400
---------	------------------	------------------	----------	----	--------------

APTAS PARA REPOSICIÓN EN NUESTRAS CANALETAS

4403007	REJILLA CANALETA	195 X 500 X 22 H	PARALELO	25	D-400
---------	------------------	------------------	----------	----	--------------

4403210	REJILLA CANALETA	255 X 500 X 22 H	PARALELO	25	D-400
---------	------------------	------------------	----------	----	--------------

4403227	REJILLA CANALETA	300 X 500 X 27 H	PARALELO	30	D-400
---------	------------------	------------------	----------	----	--------------

APTAS PARA REPOSICIÓN EN NUESTRAS CANALETAS

4403169	MOD. ARTEIXO	200 X 500 X 22 H	PARALELO	25	D-400
---------	--------------	------------------	----------	----	--------------

FUNDINIESTA®MEDIDAS APROXIMADAS AL 95%
FUNDINIESTA SE RESERVA LA POSIBILIDAD
DE CAMBIOS MÍNIMOS EN LAS MEDIDAS

REJAS GRANDES SIN MARCO PARA REJILLA CORRIDA

IMPORTANTE

**COLOCACIÓN:
EXCLUSIVAMENTE PARA REJILLAS CONTINUAS O TRANSVERSALES**

CUADRADILLO

CODIGO	TRÁFICO	DENOMINACIÓN	MODELO	PARA ÁNGULO DE:
4403253	D-400	500 x 750 x 36 H	GRANDIS	40
4404253	E-600	500 x 760 x 36 H	CREUS SOLA	40
4403119	D-400	500x1000x72 H	PANGO SOLA	80
4404114	E-600	500 x 1000 x 72 H	LAOS	80
4405114	F-900	500 x 1000 x 72 H	SUPER	80
4403252	D-400	600 x 600 x 72 H	ZAMUDIO	80

CUADRADILLO



DIAGONAL

4403235	D-400	500 x 1000 x 36 H	SOLO ISLA DIAGONAL	40
---------	-------	-------------------	-----------------------	----



REJILLA CONTÍNUA CON CIERRE FUD. DÚCTIL MODELO SEGUR

IMPORTANTE

**COLOCACIÓN:
EXCLUSIVAMENTE PARA REJILLAS CONTINUAS O TRANSVERSALES**

4403147	D-400	400x600x27H	Para angular de 30 mm
---------	-------	-------------	-----------------------

CERTIFICADO POR:



APLICACIONES: La Rejilla Segur se utiliza en todas las canales transversales de calzadas de 350 mm de luz libre. Deben instalarse con el accesorio de encadenado, que enlaza las rejillas entre sí, este sistema completo y modulable mejora la seguridad bajo el tráfico. Incluye cada dos rejillas un accesorio.



SUMIDERO MODELO PUENTE

CODIGO	DENOMINACIÓN
4402149	C-250 200x200x200 H
4402170	C-250 274x274x200 H

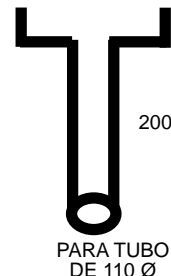

**OPCIÓN:
TUBO A MEDIDA
POR ENCARGO**

FUNDINIESTA®

MEDIDAS APROXIMADAS AL 95%
FUNDINIESTA SE RESERVA LA POSIBILIDAD
DE CAMBIOS MÍNIMOS EN LAS MEDIDAS

REGISTROS ABATIBLES ANTIRROBO

ROTULACIONES VER COND. DE VENTA

CODIGO	DENOMINACIÓN	LUZ LIBRE	ALTURA	TRÁFICO
1401800	170x240 MOD. CORDOBA	35 H	B-125	



TRAMPILLONES

disponemos en las tapas de varios logos

CODIGO	DENOMINACIÓN	
4000948	1 TRAMPILLÓN 125 X 125	B-125
4000949	2 TRAMPILLÓN Ø 310	C-250
4000947	3 TRAMP. ALMERIA 220x125 H	C-250
4000968	4 TRAMP. GALASA 280 X 300	C-250
4000971	5 TRAMP. TUDELA	C-250
4000901	6 TRAMP. LOGROÑO 200x300x160 H	B-125

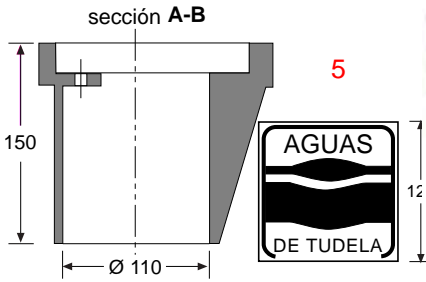
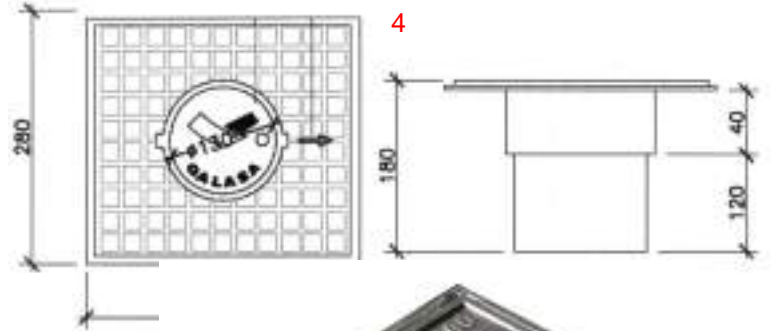

4000970	7 TRAMP. OVALADO C/CADENA	B-125	280x195x115 H
---------	---------------------------	-------	---------------

TRAMPILLONES GALICIA

1200006	REG. CIR. Ø 200 CORUÑA	8	B-125
4000937	TRAMPILLON EMALCSA	8	C-250
4000938	TRAMPILLON OLEIROS	8	C-250
4000936	TRAMPILLON CAMBRE	8	C-250

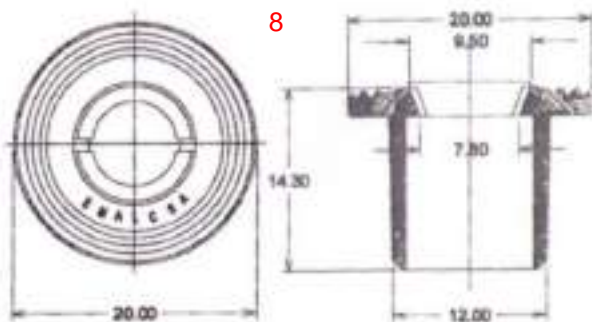

FUNDINIESTA®

MEDIDAS APROXIMADAS AL 95%
FUNDINIESTA SE RESERVA LA POSIBILIDAD
DE CAMBIO MÍNIMOS EN LAS MEDIDAS

CANALETAS DE ACERO CON REJILLA DE FUNDICIÓN DUCTIL

CODIGO	DENOMINACIÓN
0603201	151x1000x120 H <small>MEDIDA REAL 125x1000x120 H</small>
0603205	201x1000x150 H
0603206	250x625x150 H
0603207	300x625x180 H
0603208	400x625x200 H
0603209	500x1000x400 H <small>ESTÉTICA IGUAL MOD. ISLA VER PÁG. 8</small>

OPCIÓN: Canaletas con tapa ciega. Consultar precio y plazo.

***NO SE ADMITEN DEVOLUCIONES**

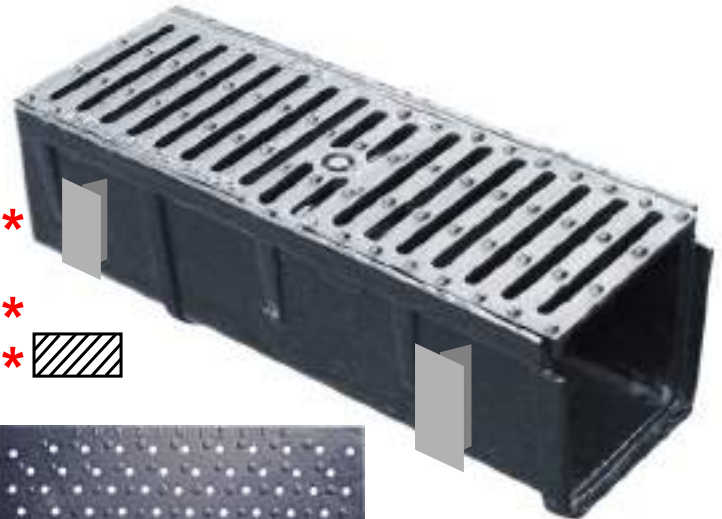

OPCIÓN: Con Reja Anti-tacones



CANALETAS POLÍMERO CON REJILLA DE FUNDICIÓN DUCTIL



OPCIÓN: Con Reja Anti-tacones

CODIGO	DENOMINACIÓN
0502158	130x1000x150 H CON REJILLA DÚCTIL C-250
0503161	131x1000x150 H CON REJILLA DÚCTIL D-400
0503159	200x1000x165 H CON REJILLA DÚCTIL D-400
0503160	250x1000x180 H CON REJILLA DÚCTIL D-400
0503162	300x1000x210 H CON REJILLA DÚCTIL D-400
0503163	350x1000x210 H CON REJILLA DÚCTIL D-400

PARA SU BUENA COLOCACIÓN SE RECOMIENDA JUNTEAR ENTRE ELLAS CON SILICONA REJA ATORNILLADA A LA CANAL

***NO SE ADMITEN DEVOLUCIONES**

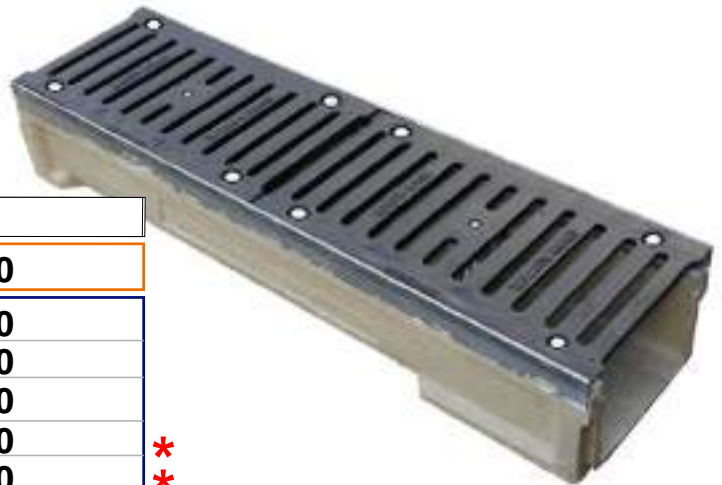

CANALETAS POLÍMERO CON REJILLA GALVANIZADA

CODIGO	DENOMINACIÓN
0500180	120x1000x100 H CON REJILLA GALVANIZADA A-15

TERMINALES CIEGOS PARA CANALETA (Según Cod. Canaleta)

COD.	
9900447	TERMINAL CIEGO PARA CANAL COD. 158-161-201
9900448	TERMINAL CIEGO PARA CANAL COD. 159-205
9900449	TERMINAL CIEGO PARA CANAL COD. 160-206
9900450	TERMINAL CIEGO PARA CANAL COD. 180



FUNDINIESTA®

MEDIDAS APROXIMADAS AL 95%
FUNDINIESTA SE RESERVA LA POSIBILIDAD
DE CAMBIOS MÍNIMOS EN LAS MEDIDAS

TAPAS ALUMINIO PARA CONTADORES DE AGUA

CON CIERRE DE CUADRADILLO Y LLAVE

FUNDIDAS EXCLUSIVAMENTE CON LINGOTE

CODIGO	DENOMINACIÓN
0900053	300 X 400
0900054	300 X 500
0900067	305x405 GALASA
9910444	CERRADURA TIPO CUADRADILLO
9911444	LLAVE TIPO CUADRADILLO

0900052 220x350



REGISTROS CON TORNILLO ALLE

0900027 200x200
 0900028 300x300
 0900037 400x400

0900505 200x200 ACOMETIDA



SUMIDEROS DE PATIO ALUMINIO

CODIGO	DENOMINACIÓN	PARA TUBO MÍNIMO DE
0900500	150 X 150	Ø 50
0900501	200 X 200	Ø 75
0900502	250 X 250	Ø 90
0900509	300 X 300	Ø 110
0900510	400 X 400	Ø 125

FUNDIDOS EXCLUSIVAMENTE CON LINGOTE



POLIPROPILENO

TAPAS POLIPROPILENO CONTADORES DE AGUA

CON CIERRE DE CUADRADILLO Y LLAVE

CODIGO	DENOMINACIÓN
5400055	300 X 400
5400056	350 X 450

FUNDINIESTA®



SUMIDEROS DE PATIO POLIPROPILENO

CODIGO	DENOMINACIÓN	PARA TUBO MÍNIMO DE
5400048	150 X 150	Ø 50
5400049	200 X 200	Ø 75
5400050	250 X 250	Ø 75
5400051	300 X 300	Ø 90

PATE POLIPROPILENO



5400853 270x322 EXT.

ALUMBRADO CON CERRADURA MAESTRA

CODIGO	DENOMINACIÓN	TRÁFICO
1402950	403 X 403 ALUMBRADO ABATIBLE Y CERRADURA	C-250



ALUMBRADO

TELECOMUNICACIONES CON CIERRE ALLE INOX

1402310	400 X 400 TELECOMUNICACIONES	ABATIBLE Y ALLE	C-250
1403310	400 X 400 TELECOMUNICACIONES	ABATIBLE Y ALLE	D-400
1402340	600 X 600 TELECOMUNICACIONES	ABATIBLE Y ALLE	C-250
1403340	600 X 600 TELECOMUNICACIONES	ABATIBLE Y ALLE	D-400
1402328	TIPO H DOBLE TELECOMUNICACIONES	NO ABATIBLE Y ALLE	C-250
1403328	TIPO H DOBLE TELECOMUNICACIONES	NO ABATIBLE Y ALLE	D-400
1402344	TIPO D TRIPLE TELECOMUNICACIONES	NO ABATIBLE Y ALLE	C-250
1403344	TIPO D TRIPLE TELECOMUNICACIONES	NO ABATIBLE Y ALLE	D-400



TELECOMUNICACIONES



TIPO H

I.C.T. SIN ESCUDO CON CIERRE ALLE INOX

1402342	400 X 400 TELECOMUNICACIONES	ABATIBLE Y ALLE	C-250
1403342	400 X 400 TELECOMUNICACIONES	ABATIBLE Y ALLE	D-400
1402343	600 X 600 TELECOMUNICACIONES	ABATIBLE Y ALLE	C-250
1403343	600 X 600 TELECOMUNICACIONES	ABATIBLE Y ALLE	D-400
1402329	TIPO H DOBLE TELECOMUNICACIONES	NO ABATIBLE Y ALLE	C-250
1403329	TIPO H DOBLE TELECOMUNICACIONES	NO ABATIBLE Y ALLE	D-400
1402345	TIPO D TRIPLE TELECOMUNICACIONES	NO ABATIBLE Y ALLE	C-250
1403345	TIPO D TRIPLE TELECOMUNICACIONES	NO ABATIBLE Y ALLE	D-400

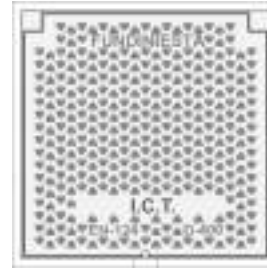

I.C.T.

SEÑALES TRÁFICO CON CERRADURA MAESTRA SIN ESCUDO

1403311	400 X 400 SEÑALES TRÁFICO	ABATIBLE Y CERRADURA	D-400
1403341	600 X 600 SEÑALES TRÁFICO	ABATIBLE Y CERRADURA	D-400

SEÑALES TRÁFICO SIN CERRADURA SIN ESCUDO

1401957	402 X 402 SEÑALES TRÁFICO	CARA CUADRITOS	B-125
1401952	601 X 601 SEÑALES TRÁFICO	CARA CUADRITOS	B-125



BOMBEROS SIN ESCUDO

1401619	600 X 800 BOMBEROS	B-125
1403031	600 X 800 BOMBEROS	D-400

FUNDINESTA®



REGISTRO CIRCULAR ACEQUIAS

1203845	∅ tapa 640 ∅ Aro 850 Ext. 100H	ACEQUIAS AYTO. MURCIA	D-400
---------	--------------------------------	--------------------------	-------

TRAMPILLA PARA PICA DE TIERRA

0201003	150x150 AYTO. MURCIA PICA DE TIERRA	105x105	145x145	B-125
---------	-------------------------------------	---------	---------	-------



TACHUELA LSMT

4000946	LSMT 200 Ø
---------	------------



PLACA ALTA TENSION

1400808	230X160
---------	---------



PILONAS

PILONAS TUBO DE ACERO

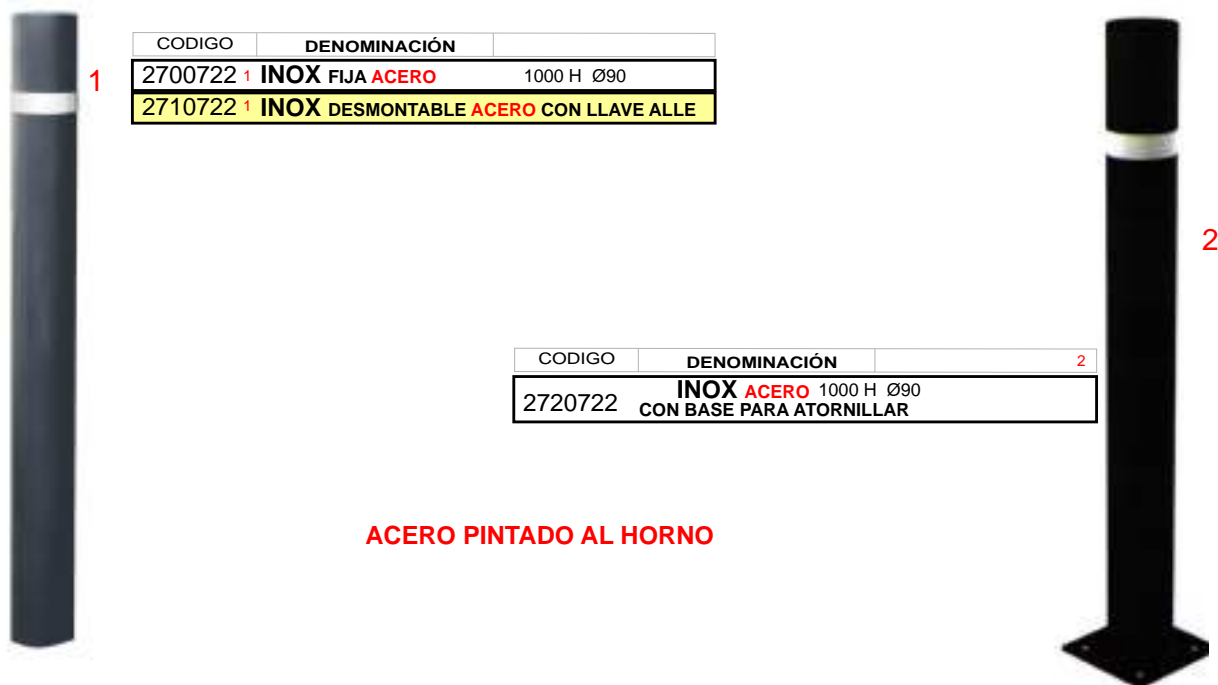

CODIGO	DENOMINACIÓN	
2700722 1	INOX FIJA ACERO	1000 H Ø90
2710722 1	INOX DESMONTABLE ACERO CON LLAVE ALLE	

CODIGO	DENOMINACIÓN	
2720722	INOX ACERO 1000 H Ø90 CON BASE PARA ATORNILLAR	2

ACERO PINTADO AL HORNO

PILONAS DE FUNDICIÓN DÚCTIL

2700962 3	PENÍNSULA FIJA DÚCTIL	VISTA 400 LIBRE
2710962 3	PENÍNSULA DESMONT. CON LLAVE ALLE	
2700963 4	GRAN VIA FIJA DÚCTIL	VISTA 460 LIBRE
2710963 4	GRAN VIA DESMONT. CON LLAVE ALLE	

2700723 5	BALEARES FIJA DÚCTIL	VISTA 680 LIBRE
2710723 5	BALEARES DESMONT. CON LLAVE ALLE	
2700186 6	OCTOGONAL FIJA DÚCTIL	VISTA 700 LIBRE
2710186 6	OCTOGONAL DESMONT. CON LLAVE ALLE	



2700185	BILBAO BAJA DÚCTIL	MOD. AÑO 2020
2700199	BILBAO ALTA DÚCTIL	MOD. AÑO 2022



2700724	ANTIALUNIZAJE DÚCTIL	VISTA 650 LIBRE
---------	-----------------------------	-----------------

9900960 LLAVE SUELTA ALLE PILONAS DESMONT.



FUNDINIESTA®

MOBILIARIO URBANO

ALCORQUES SIN MARCO FUNDICIÓN DÚCTIL

2600179	700 X 700 X 350 Ø
2600178	800 X 800 X 450 Ø
2600181	900 X 900 X 450 Ø
2600195	1000 X 1000 X 450 Ø
2600182	1200 X 1200 X 720 Ø

Solo marco protector de alcorque. Consultar precio y medidas



ALCORQUES SIN MARCO MODELO MURCIA

801x801
1001x1001
1201x1201

Interior a elegir: Ø 400 mm - Ø 500 mm

Opcional sin escudo para fuera de murcia o con escudo del municipio a colocar



JARDINERAS

2700195	TRAPERIA MURCIA	600x600x550 H
2700196	TRAPERIA MURCIA	800x800x800 H
2700198	TRAPERIA MURCIA	1000x1000x1000 H

CENICERO INOX.

2700719



IMAN LEVANTA REGISTROS

EL ÚTIL ESTÁ DISEÑADO PARA AYUDAR AL TRABAJADOR ENCARGADO DE ABRIR REGISTROS DE HIERRO FUNDIDO, YA SEAN CIRCULARES, CUADRADOS, REJILLAS, ETC.

SE INCLUYE UN DESTORNILLADOR,
DENTRO DEL MANGO, PARA LA
LIMPIEZA DE LOS MARCOS

CARGA MÁXIMA 120 Kg.

**IMAN
700**

9900556

LA UTILIZACIÓN DE ESTA
HERRAMIENTA, PUEDE CAUSAR
PROYECCIÓN DE OBJETOS
EXTRAÑOS A SUS OJOS, LO
QUE PUEDE OCASIONAR
DAÑOS SEVEROS.
OBLIGACIÓN DE USAR "EPIS"

TODOS LOS PRODUCTOS ESTÁN
TESTADOS.
LAS MEDIDAS PUEDEN VARIAR,
SEGUN LAS MATERIAS PRIMAS.
ANTES DE USAR, LEER CUIDA-
DOSAMENTE EL MANUAL DE
INSTRUCCIONES

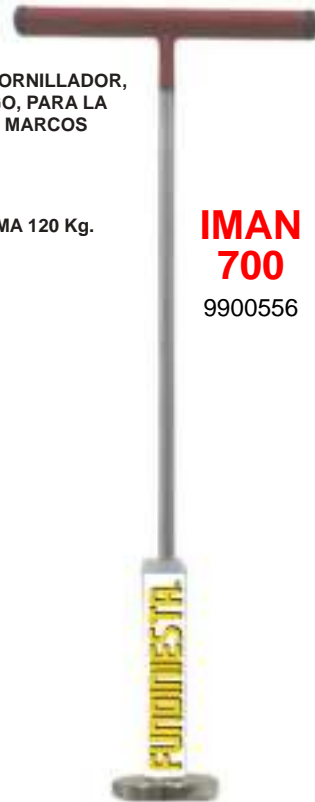

FUNDINIESTA®



PAPELERA EUROPA

2700200



H: 884
60 Litros

**OPCIÓN:
CON CENICERO
YA COLOCADO**

REGISTROS ABATIBLES ANTIRROBO

ROTULACIONES VER COND. DE VENTA

CODIGO	DENOMINACIÓN	LUZ LIBRE	ALTURA	TRÁFICO	MARCO EXTERIOR
1401921	145x145		40 H	B-125	
1401923	300 X 300	270x270	25 H	B-125	330x330
1401924	400 X 400	370x370	25 H	B-125	430x430
1401925	500 X 500	470x470	30 H	B-125	530x530
1402923	300 X 300	270x270	25 H	C-250	330x330
1402924	400 X 400	370x370	25 H	C-250	430x430
1402925	500 X 500	470x470	30 H	C-250	530x530
1403926	600 X 600	550x550	30 H	D-400	620x620

MEDIDAS APROXIMADAS AL 95%
FUNDINIESTA SE RESERVA LA POSIBILIDAD
DE CAMBIOS MÍNIMOS EN LAS MEDIDAS

TRAMPILLA AGUA
POTABLE
cod. 1401921



REGISTROS PARA COLOCAR JUNTO ADOQUINES MARCO SIN PATAS

ROTULACIONES VER COND. DE VENTA

CODIGO	LUZ LIBRE MÍNIMO	DENOMINACIÓN	H	TRÁFICO
1401755		300 X 300	30	B-125
1401750	350x350	400 X 400	30	B-125
1401751	430x430	500 X 500	30	B-125
1401752	530x530	600 X 600	30	B-125
1401753	610x610	700 X 700	40	B-125
1401754	730x730	800 X 800	40	B-125
1402755		300 X 300	30	C-250
1402750	350x350	400 X 400	30	C-250
1402751	430x430	500 X 500	30	C-250
1402752	530x530	600 X 600	30	C-250



FUNDINIESTA®



BORDILLO TRAGADERO ABATIBLE CON REJA ABATIBLE

Todo el sistema es abatible para su mejor limpieza

CODIGO	DENOMINACIÓN	PASO LIBRE	TRÁFICO
3902332	500x574x205H	424	C-250
3903332	500x574x205H	424	D-400

BORDILLO C-250

4002934 **560x150x200H BORDILLO C-250**

SE PUEDEN COLOCAR JUNTOS O POR SEPARADO



REGISTROS ESPECIALES ABATIBLES D-400, E-600 Y F-900 ANTI ROBO

ROTULACIONES VER COND. DE VENTA

MODELO	CODIGO	DENOMINACIÓN	PASO LIBRE MÍNIMO	ALTURA MARCO	MARCO EXTERIOR Largo x Ancho	TRÁFICO
FO2-LI-2G	1403324	880x880	780x780	65 H	880x880	Doble D-400
FO4-LI-3G	1403325	1340x925	1200x780	65 H	1340x925	Triple D-400
	1403323	620x620 2P	620 X 620	65 H	720x800	Doble D-400
	1403321	620x1200 4P	620 X 1200	65 H	720x1390	Cuatruple D-400
	1403320	780x1600 4G	780 X 1600	65 H	900x1750	Cuatruple D-400
	1404323	621x621 2P	620 X 620	65 H	720x800	Doble E-600
	1404321	621x1200 4P	620 X 1200	65 H	720x1200	Cuatruple E-600
	1405322	780x780 2G	780 X 780	65 H	900x1060	Doble F-900
	1405320	781x1600 4G	780 X 1600	65 H	950x1700	Cuatruple F-900

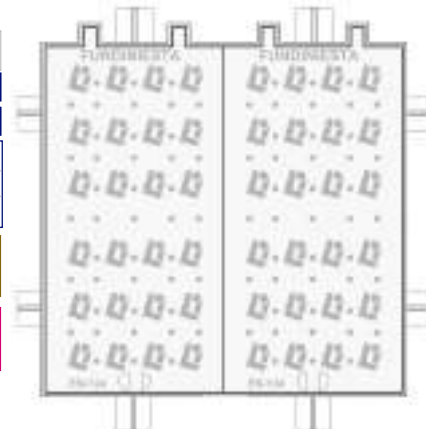

REGISTROS HIDRÁULICOS TAPA Y MARCO

ROTULACIONES VER COND. DE VENTA

E-600

CODIGO	DENOMINACIÓN	PASO LIBRE MÍNIMO	ALTURA MARCO	TRÁFICO	MARCO EXTERIOR CON ESQUINAS INCL.
1404091	400 X 400	300x300	50 H	E-600	420x420
1404092	500 X 500	400x400	50 H	E-600	520x520
1404093	600 X 600	500x500	50 H	E-600	620x620
1404620	700 X 700	600x600	45 H	E-600	720x720
1404621	800 X 800	740x740	40 H	E-600	820x820



F-900

1405091	400 X 400	300x300	50 H	F-900	420x420
1405092	500 X 500	400x400	50 H	F-900	520x520
1405093	600 X 600	500x500	50 H	F-900	620x620
1405620	700 X 700	600x600	50 H	F-900	720x720
1405621	800 X 800	740x740	70 H	F-900	820x820
1405064	1000 X 1000	740x740 TAPA 800x800	70 H	F-900	1060x1060
1405787	1155 X 1155	740x740 TAPA 800x800	70 H	F-900	1155x1155

**OPCIÓN:
CUALQUIER REGISTRO
SE PUEDE FABRICAR
PERFORADO TRAGA AGUAS**



TAPAS Y MARCOS ESPECIALES Y PROVINCIALES

*ROTULACIONES VER COND. DE VENTA

CODIGO	DENOMINACIÓN	TRÁFICO
1401906	600x1200 DOS TAPAS 600x600 560x1160 LUZ LIBRE	B-125
1401955	400x400 AYTO. GRANADA HOMOLOGADA	B-125
1401972	400x400 GANDIA ENLLUMENAT PUBLIC	B-125
1401619	TAPA Y MARCO 600 X 800 570x750 LUZ LIBRE	B-125
1401081	M2-T2 690x690 SIN CERTIFICADO TAPA Y MARCO	B-125
1401918	300x300 MOLINA DE SEGURA TAPA Y MARCO	B-125
1401919	400x400 MOLINA DE SEGURA TAPA Y MARCO	B-125
1401942	330x530 P.B. CLAVEGUERAN BALEARES TAPA Y MARCO	B-125

1402974	700 X 700 LOGROÑO ALUMBRADO	TAPA Y MARCO	C-250
1402890	400x830 Ext. MARCO 430x860x30H	TAPA Y MARCO	C-250
1403993	620 X 720 GASELEC	TAPA Y MARCO	D-400
1403031	600 X 800 TAPA Y MARCO 570x750 LUZ LIBRE		D-400
1403905	marco 25 H 500 X 1000 DOS TAPAS 500x500 460x960 LUZ LIBRE		D-400 *
1403906	marco 25 H 600 X 1200 DOS TAPAS 600x600 540x1140 LUZ LIBRE		D-400 *

* Marcos Super Reforzados



M2-T2



MOD. LOGROÑO ALUMBRADO PÚBLICO

PESAS PARA GIMNASIO

CON TALADRO PARA BARRA DE 28 mm.

Pintura al Horno color negro



Cod.	Peso
3000815	1 Kg.
3000816	2 Kg.
3000817	3 Kg.
3000818	5 Kg.
3000819	10 Kg.
3000820	15 Kg.
3000821	20 Kg.

CIERRES COLOCADOS EN FÁBRICA ADIOS A LOS ROBOS DE TAPAS Y CABLEADO



RECOMENDACIÓN:

Un cierre para tapas abatibles
 Dos cierres para tapas no abatibles
 TIPO H 4 cierres
 TIDO D 6 cierres
 A-2 o semejante 4 cierres

CIERRES OPCIONALES

9910445	TORNILLO TIPO CABEZA ALLE
9910446	TORNILLO TIPO CABEZA HEXAGONAL
9910550	TORNILLO CON CABEZA MAESTRA MURCIA
9910551	LLAVE PARA CABEZA MAESTRA

Si elije Cabeza maestra, es obligatorio pedir una llave maestra.

FUNDINIESTA®

MEDIDAS APROXIMADAS AL 95%
 FUNDINIESTA SE RESERVA LA POSIBILIDAD
 DE CAMBION MÍNIMOS EN LAS MEDIDAS



REGISTROS CIRCULARES ALMERIA

CODIGO	DENOMINACIÓN	LUZ LIBRE	TRÁFICO	ARO EXT.
1201072	ALMERIA Ø 400	Ø 360	25 H B-125	Ø 430
1203597	ALMERIA Ø 600	Ø 550	100 H D-400	Ø 810

BAJO PEDIDO PODEMOS FABRICAR CUALQUIER MODELO DE CIUDAD, PUEBLO U ORGANISMO CON LAS ESPECIFICACIONES OPORTUNAS.



REJILLAS CHIMENEA

4400016 201 X 401 X 18 H



REJAS PARA CAMPO DE GOLF

CODIGO	DENOMINACIÓN
4400277	270x270
4400278	Ø 200
4400279	Ø 250
4400280	Ø 300
4400281	Ø 320
4400282	Ø 400
4400283	Ø 600

FUNDICIÓN DÚCTIL

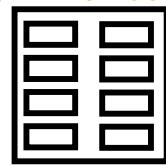

PISÓN

3900610 PISÓN 200x200

Disponemos de otras medidas

AMARRES

2900997	LA MANGA 250x250x250 H	TIRO 12 TN
2900999	SOTOGRADE 200x200x190 H	TIRO 8 TN



PARRILLAS DE COCINA

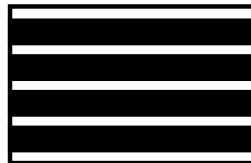

Parrilla Cocina 17 cm.
Parrilla Cocina 19 cm.
Parrilla Cocina 21 cm.
Parrilla Cocina 22 cm.
Parrilla Cocina 23 cm.
Parrilla Cocina 30 cm.
Parrilla Cocina 32 cm.
Reforzada

Parrilla Cocina Rectangular 120x165 cm.
Parrilla Cocina Rectangular 130x160 cm.
Parrilla Cocina Rectangular 140x190 cm.
Parrilla Cocina Rectangular 140x210 cm.
Parrilla Cocina Rectangular 180x180 cm.

CALDERO FUND. ARROZ MARINERO

Cod. 3800528 - 15 Raciones



PLANCHAS ASAR

5200518	460 Ø
5200515	600 Ø
5200520	330 x 470
5200522	400 x 600



FUNDINIESTA

MEDIDAS APROXIMADAS AL 95%
FUNDINIESTA SE RESERVA LA POSIBILIDAD
DE CAMBIOS MÍNIMOS EN LAS MEDIDAS