



CATÁLOGO - TARIFA
2016



SUELO RADIANTE
SISTEMAS SOLARES
CALEFACCIÓN y A.C.S.



orkli
you can feel it



sai@orkli.es



ÍNDICE

1.

SUELO RADIANTE REFRESCANTE

- Confíanos tus proyectos de suelo radiante8
- Condiciones generales del servicio9
- Garantía 10
- Generador de presupuestos de suelo radiante..... 11
- Sistemas12 - 13
- Componentes para instalación 14 - 17
- Componentes para regulación 18 - 21
- Grupos hidráulicos 22 - 25
- Colector de distribución para grupos hidráulicos.....26
- Equipos de distribución para suelo radiante27
- Colectores modulares28
- Componentes para combinaciones a la carta29 - 30
- Características hidráulicas 31 - 32

2.

COLECTORES Y EQUIPOS DE DISTRIBUCIÓN

- Colectores macho 3/4" 34
- Equipos de distribución para suelo radiante35
- Colectores modulares36 - 38
- Componentes para combinaciones a la carta39 - 40
- Características hidráulicas41 - 42

3.

SISTEMAS SOLARES

- Sistema Solar "TODO EN UNO"44 - 45
- Componentes para Sistemas Solares:
 - Drain Unit: grupo hidráulico de alta eficiencia con sistema Drain-Back46 - 48
 - Grupos hidráulicos de alta eficiencia49 - 50
 - Grupos hidráulicos de alta eficiencia para grandes instalaciones51 - 52
 - Características hidráulicas 53
 - Fresh Water Station54 - 55
 - Kit solar de intercambio indirecto 56
 - Kit sanitario solar57
 - Válvulas de zona solares 58
 - Válvulas de seguridad 58

4.

VÁLVULAS PARA RADIADORES

- Cabezas termostáticas60
- Válvulas termostáticas: bitubo, monotubo, conjuntos termostáticos61 - 66
- Válvulas manuales: bitubo, monotubo67 - 68
- Detentores69
- Accesorios de unión.....70 - 71
- Accesorios.....72
- Características hidráulicas73 - 76

5.

VÁLVULAS DE ZONA

- Válvulas de zona desmontables78
 - Parte valvular + actuador normalmente cerrada en A78
- Válvulas de zona no desmontables79
 - Normalmente cerrada en A.....79 - 80
 - Alto KV normalmente cerrada en A.....81
- Características hidráulicas82

6.

VÁLVULAS Y GRUPOS DE SEGURIDAD

- Válvulas de seguridad84
- Grupos de seguridad.....85

7.

REGULACIÓN AMBIENTE

- Termostatos y cronotermostatos88
- Termostatos y cronotermostatos por radiofrecuencia88
- Regulación por temperatura externa: suelo radiante / suelo radiante refrescante.....89
- Regulación por temperatura externa y suelo radiante90
- Accesorios.....91

8.

PIEZAS DE RECAMBIO

- Válvula para conexión de calderas..... 94

VARIOS

- Condiciones generales de venta 95
- Condiciones de la garantía de 3 años..... 96
- Red comercial 97 - 99
- Índice referencias 100



Una empresa líder

Orkli es una empresa con valores cooperativos, que persigue la rentabilidad a favor de los clientes, los trabajadores y la sociedad en su conjunto. Con más de 30 años de trayectoria profesional, es hoy una empresa de ámbito global y competitiva internacionalmente. Exporta más del 80% de su producción y en la actualidad dispone de plantas de fabricación en España, China y Brasil.

Estructurada en base a tres unidades de negocio: Seguridad Termoeléctrica; Calefacción y Calentamiento de agua. Líder mundial en fabricación de componentes para la seguridad termoeléctrica. Sus productos de diseño propio, como los termopares, grupos magnéticos y actuadores cuentan con el reconocimiento de las principales firmas de electrodomésticos.

Cuenta con delegaciones repartidas por toda Europa y sus agentes comerciales están estratégicamente situados en países de los cinco continentes. Orkli no afronta en solitario los retos del mercado globalizado porque es una sociedad que forma parte del mayor grupo cooperativo mundial: la Corporación Mondragon.

Su compromiso con el medio ambiente y el freno al cambio climático se traduce en productos con mayor eficiencia energética, fabricados mediante procesos eficientes que reducen el consumo de recursos y la generación de residuos. Orkli es una empresa avalada por las más exigentes certificaciones de calidad, de seguridad y salud laboral y de respeto y protección del medio ambiente. Sus productos están reconocidos por las principales marcas del sector y su carácter innovador refuerza día a día su proyección internacional.

Como resultado de su compromiso con las energías renovables en el sector de Calefacción, Orkli desarrolla y produce componentes para sistemas solares térmicos, como grupos hidráulicos de bombeo, grupos hidráulicos para grandes instalaciones de alta eficiencia, unidades de drenaje automático y un largo etc que verás en este catálogo.

1.



suelo radiante - refrescante

- Confiamos tus proyectos de suelo radiante8
- Condiciones generales del servicio9
- Garantía..... 10
- Generador de presupuestos de suelo radiante 11
- Sistemas 12 - 13
- Componentes para instalación..... 14 - 17
- Componentes para regulación..... 18 - 21
- Grupos hidráulicos 22 - 25
- Colector de distribución para grupos hidráulicos 26
- Equipos de distribución para suelo radiante..... 27
- Colectores modulares 28
- Componentes para combinaciones a la carta.....29 - 30
- Características hidráulicas..... 31 - 32

Confíanos tus proyectos de **suelo radiante**

"**Los 7 pasos**" para una solución integral en sistemas de suelo radiante-refrescante





CONDICIONES GENERALES DEL SERVICIO

- **PLAZO DE VALIDEZ DE OFERTA:** 90 días naturales a partir de la fecha de entrega del proyecto.
- **MODIFICACIÓN DE LA OFERTA:** El presupuesto realizado será válido en tanto se mantengan inalteradas las especificaciones acordadas con el cliente. Cualquier modificación realizada a partir de la entrega del proyecto conllevará la revisión de la oferta y el proyecto.
- **PRECIOS:** Los precios son PVP. Sobre estos precios se aplicará el descuento convenido con Orkli S. Coop en cada caso.
- **OFERTAS:** Con cada proyecto se entregarán diferentes niveles de presupuesto. Se podrá realizar una combinación de los diferentes presupuestos tal y como lo desee el cliente.
- **CONDICIONES DE LA OFERTA:** Se trata de una oferta de suministro de productos. Está basada en el proyecto realizado por Orkli S. Coop partiendo de la información aportada por el cliente, y en el uso de la totalidad de productos de Orkli. En caso de no disponer de los datos suficientes para realizar los proyectos, Orkli se reserva el derecho de realizar hipótesis de los mismos. En caso de que el cliente no indique que los datos son erróneos, Orkli supondrá que son correctos. Orkli no se responsabilizará de los daños y perjuicios que sean consecuencia de:
 - El incumplimiento de las especificaciones indicadas en la documentación técnica suministrada por Orkli S.Coop.
 - La utilización total o parcial de productos distintos a los de Orkli S.Coop.
 - La manipulación, uso, conservación o mantenimiento indebido o inadecuado de los productos fabricados y suministrados por Orkli S. Coop.
 - La instalación incorrecta de los productos.
 - Los datos suministrados por el cliente no sean confirmados, sean erróneos, incorrectos o incompletos. En caso de aceptación de la oferta, Orkli S. Coop solo será responsable como suministrador de sus productos propios.

7 Cliente satisfecho



SRPT30-16



SRPT23-16

Teléfono de contacto 943 80 94 57 y dirección de e-mail donde puedes enviar los planos acotados para realizar tu proyecto a medida: sr@orkli.es

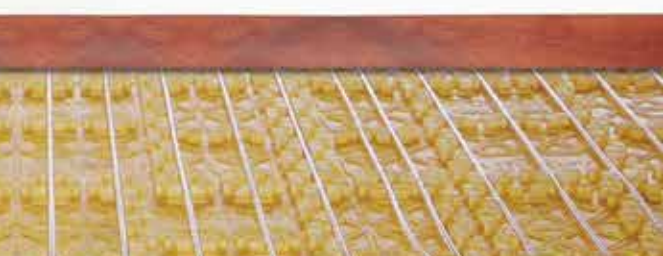

Enero 2016

La mayor garantía de Orkli y hasta **2.000.000€** de cobertura



Nuestro objetivo es garantizar que toda instalación Orkli de Suelo Radiante-Refrescante sea eficiente, y en ese compromiso expedimos un CERTIFICADO DE COBERTURA para todos los sistemas que habiendo seguido nuestro proceso y pautas de montaje requieran de dicho certificado. Solicita este servicio indicándolo junto con el pedido o llamando al teléfono 943 80 94 57.



CERTIFICADO DE COBERTURA

ORKLI S. COOP., dispone de una póliza de responsabilidad civil de producto que garantiza hasta: **2 MILLONES DE EUROS** y por un plazo de: **15 AÑOS** los eventuales daños ocasionados por el empleo de los productos del Suelo Radiante-Refrescante imputables a:

- Defecto de fabricación del producto.
- Defectos en la concepción y diseño de producto.

IMPORTANTE:

El presente certificado se emitirá en los siguientes casos:

- Proyectos realizados y ofertados por Orkli en base a planos acotados suministrados por el cliente.
- Instalaciones realizadas íntegramente con productos marca Orkli.
- Solicitud de revisión para certificación a nuestro equipo SAI Servicio Ayuda al Instalador.
- Instalaciones necesariamente revisadas durante la obra, antes de verter el mortero, por nuestro equipo SAI Servicio Ayuda al Instalador.
- Instalaciones certificadas, tras su revisión, por nuestro equipo SAI Servicio Ayuda al Instalador.

El presente certificado no será válido en los siguientes casos:

- Incumplimiento de las especificaciones indicadas en la documentación técnica suministrada por Orkli S. Coop.
- Manipulación, uso, conservación o mantenimiento indebido o inadecuado de los productos fabricados y suministrados por Orkli S. Coop.
- Los daños se deriven de la instalación incorrecta de los productos.
- Los datos suministrados por el cliente no sean confirmados, sean erróneos, incorrectos o incompletos.
- Los productos instalados no sean en su totalidad de Orkli.

Tu *suelo radiante* en un *click*

 **orkli** *Lurbero*

Ahora, con la nueva herramienta online de ORKLI, puedes preparar de forma fácil y rápida, una estimación del coste de la instalación de suelo radiante, con solo incluir los datos básicos de la obra.

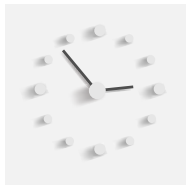

FÁCIL ACCESO
24h./365 días al año
en www.orkli.es.

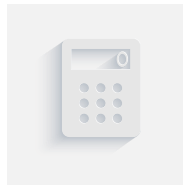

CÁLCULO INSTANTÁNEO
el interesado dispondrá
al momento de un
presupuesto estimado.

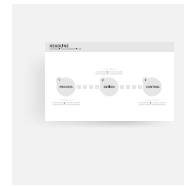

INFORMACIÓN DETALLADA
el programa genera un
documento con el desglose
de componentes y costes.



SISTEMAS

SUELO RADIANTE

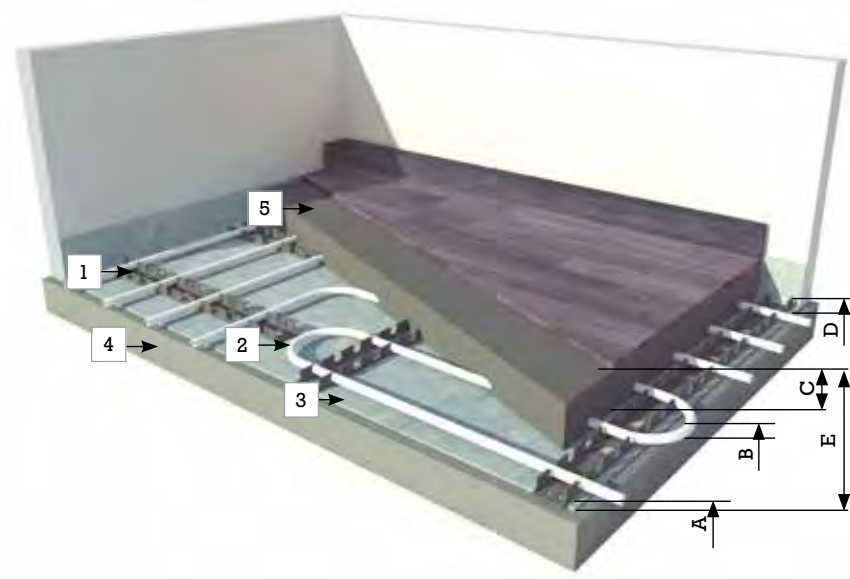

	SISTEMA SRPL-16	SISTEMA SRPL-20
--	------------------------	------------------------

A Panel	5 mm	5 mm
B Tubo	16 mm	20 mm
C Mortero	30 mm*	30 mm*
D Carril	8 mm	8 mm
E Total	59 mm	63 mm

* Con mortero autonivelante: 30 mm y con mortero tradicional: 45 mm.

• SUELO RADIANTE CON CERTIFICADO AENOR

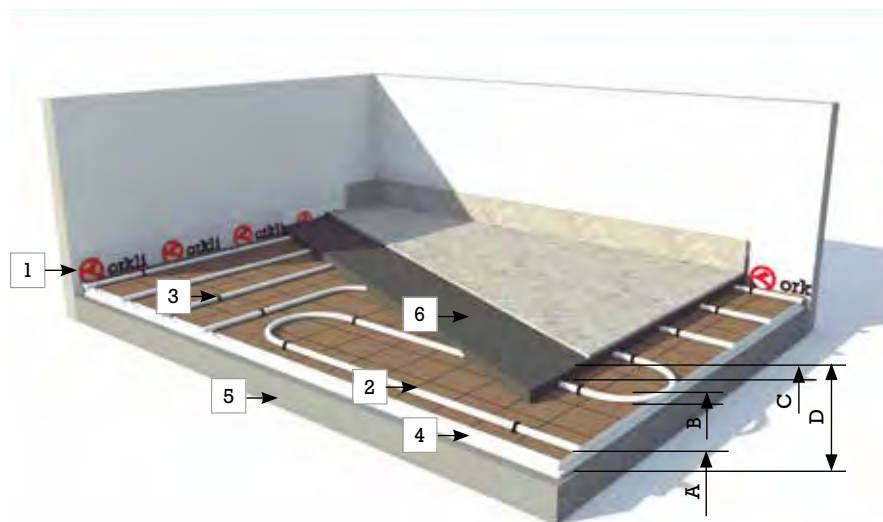

novedad



**SISTEMA
SRPU30-16**

A	Panel	30 mm
B	Tubo	16 mm
C	Mortero	45 mm*
D	Total	91 mm

* Con mortero autonivelante: 30 mm
y con mortero tradicional: 45 mm.

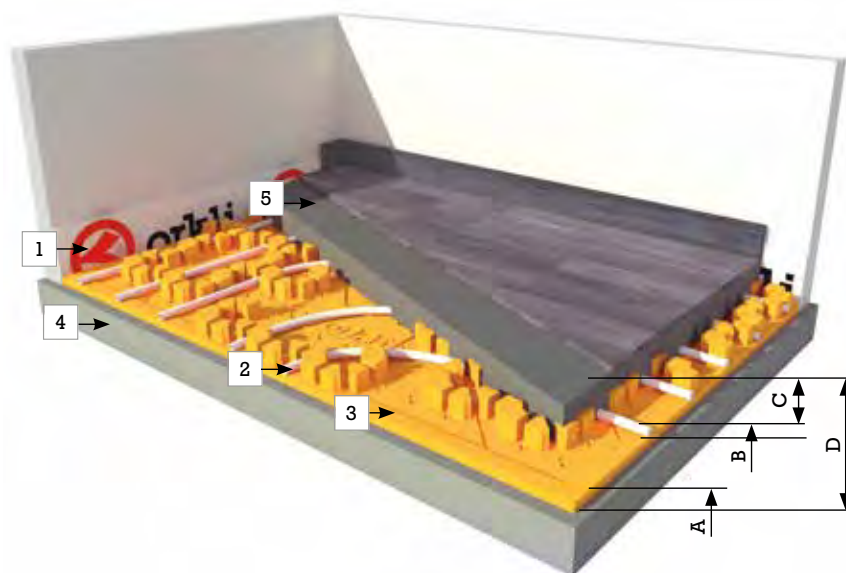

**SISTEMA
SRPT23-16**

**SISTEMA
SRPT30-16**

A	Panel	26 mm	26 mm
B	Tubo	16 mm	16 mm
C	Mortero	45 mm	45 mm
D	Total	87 mm	87 mm



COMPONENTES PARA INSTALACIÓN

• PANELES AISLANTES

La norma europea de suelo radiante EN 1264 indica que en función de dónde se vaya a instalar el suelo radiante, el panel aislante ha de tener diferente resistencia térmica.

Los valores de resistencia térmica marcados por la norma son los siguientes:

RESISTENCIA TÉRMICA MÍNIMA EN FUNCIÓN DEL LOCAL Y DE ACUERDO A LA NORMA UNE EN 1264

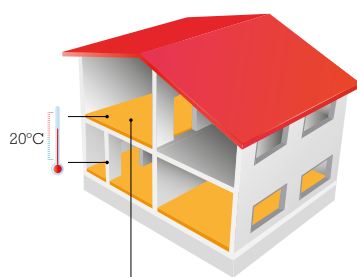

Panel entre habitaciones calefactadas
R= 0,75 m²K/W



Panel sobre terreno o espacio no calefactado
R= 1,25 m²K/W



Panel sobre voladizo

Temp. exteriores	Hasta 0°C, R = 1,25 m ² K/W
	Entre 0 y -5°C, R = 1,5 m ² K/W
	Entre -5 y -15°C, R = 2 m ² K/W

VENTAJAS

- Mayor transmisión térmica entre el tubo y el mortero.
- Mejor proporcionalidad entre N° de tetones/N° amarres.
- **Reversible:** se evitan golpes en el panel.
- Menos espacio para **almacenar:** Menor volumen de almacenamiento y transporte.
- **Ahorro de tiempo en la instalación:** Mas superficie por panel: 1,215m² = menor tiempo de instalación.
- Mayor facilidad en la instalación: **Mayor espacio** en el panel para las **pisadas**.
- Posibilidad de realizar el **circuito en diagonal**.

diseño exclusivo



¿Sabías que este panel cuenta con el certificado AENOR para los sistemas de suelo radiante y cumple la norma EN-1264?

Con tetones multidireccional SRPAN

- Material: EPS.
 - Máxima dimensión del panel: 1.350 x 900 mm.
 - Tubo: desde 16 hasta 20 mm.
 - Configuración de tubos: posibilidad de sujetar el tubo en varias direcciones. Posibilidad de realizar los circuitos en diagonal.
 - Paso múltiplo de 75 mm.
 - Forma de tetones: con contrasalida.
 - Aislamiento acústico: Densidad: 23 kg/m³. ALw= 20 db. (Certificación realizada sobre el artículo SRPAN26).
 - Panel reversible: bloque más compacto ante golpes en el transporte.
 - Eficiencia: mayor contacto entre el tubo y el mortero.
 - Recubrimiento de un film de polietileno de 150µm.
- NOTA:** Consultar disponibilidad de otros espesores.

RESISTENCIA TÉRMICA	ESPESOR BASE (mm)	ARTÍCULO	DENSIDAD	UDS./CAJA	€/UD.
R=0,8 m ² K/W	26	SRPAN26	23	16	18,52
R=0,85 m ² K/W	26	SRPAN26-30	30	16	22,26
R=1,35 m ² K/W	43	SRPAN43-30	30	11	29,61
R=1,8 m ² K/W	58	SRPAN58-30	30	8	36,02

• PANELES AISLANTES

VENTAJA

- **Densidad: 31 kg/m³ y Resistencia Térmica hasta 1,7 m²K/W.** Para la misma resistencia térmica se necesita un espesor inferior en comparación con el resto de materiales que se utilizan en esta aplicación.

Panel liso de aislamiento térmico de mousse de poliuretano

- Material: mousse de poliuretano.
- Máxima dimensión del panel: 1200 x 1000 mm.
- Cuadrícula de múltiplos de 10 cm en la cara superior para la instalación del tubo.
- Dimensión útil del panel: 1190 x 990mm.
- Eficiencia: mayor contacto entre el tubo y el mortero.
- Conductividad térmica: 0,023W/(mK).
- Certificaciones: Marcado CE conforme a la norma NF EN 13165. Certificación ACERMI n°11/121/684.

NOTA: Consultar disponibilidad de otros espesores.

RESISTENCIA TÉRMICA	ESPESOR BASE (mm)	ARTÍCULO	DENSIDAD	UDS./CAJA	€/UD.
R=0,75 M ² K/W	20	SREPU19-LP	31	21	16,40
R=1,35 m ² K/W	30	SREPU30-LP	31	16	21,11
R=1,85 m ² K/W	40	SREPU40-LP	31	12	25,73

especial reformas



¿Sabías que con sólo 5 mm. de espesor cumple con la norma de resistencia térmica mínima: 0,75 m²k/w

Aislante multicapa termorefllector

- Material: multicapa.
- Máxima dimensión del panel: 12'66 m x 1'58 m.
- Aislamiento acústico: AL_w= 22 db.

RESISTENCIA TÉRMICA	ESPESOR BASE (mm)	ARTÍCULO	M ² /ROLLO	€/M ²
R=0,75 m ² K/W	5	SRTR5	20	20,30

• CARRIL SUJECIÓN TUBO

Para panel multicapa

- Paso 50 mm.

DESCRIPCIÓN	ARTÍCULO	M./CARRIL	€/M
Carril para tubo de Ø16	SRCAR16-L	2	3,54
Carril para tubo de Ø20	SRCAR20-L	2	3,69

ESQUEMA DE INSTALACIÓN PARA AISLANTE MULTICAPA TERMOREFLECTOR

1. Colocar carril de sujeción.

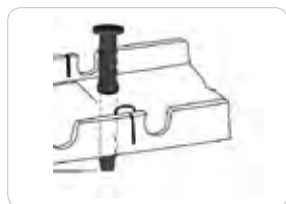

2. Colocación del tubo en el carril de sujeción.



3. Esquema final de la instalación.

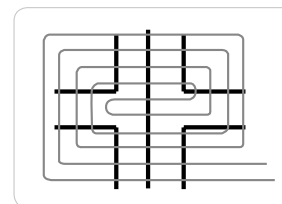

NOTA: Para evitar un puente térmico hay que utilizar tacos de plástico. Si se utilizan tacos metálicos hay que dar un punto con poliuretano expandido.

COMPONENTES PARA INSTALACIÓN

• BANDA PERIMETRAL



De espuma de polietileno

- Espesor: 7 mm.
- Densidad: 33 kg/m³.

NOTA: Consultar otras opciones.

DESCRIPCIÓN	ALTURA (mm)	ARTÍCULO	M./BOBINA	€/M.
Banda con faldón	130	SRBAN-2	50	1,32
Banda con faldón	180	SRBAN-4	50	1,82

• TUBO

NOTA: otros diámetros y longitudes de bobina consultar precio y disponibilidad.

CERTIFICACIÓN:

AVIS TECHNIQUE
CSTB 14/07-1149



Tubo de polietileno reticulado por el método peróxido (PEX-A) con barrera EVOH antidifusión

DESCRIPCIÓN	ARTÍCULO	M./BOBINA	€/M.
Ø16x1,8	SRTBA16-120	120	1,73
Ø16x1,8	SRTBA16-200	200	1,73
Ø16x1,8	SRTBA16-500	500	1,73
Ø20x1,9	SRTBA20-120	120	2,20
Ø20x1,9	SRTBA20-200	200	2,20
Ø20x1,9	SRTBA20-500	500	2,20

CERTIFICACIÓN:



Tubo multicapa

DESCRIPCIÓN	ARTÍCULO	M./ROLLO	€/M.
Ø16x2	SRTM16-200	200	1,76
Ø20x2	SRTM20-200	200	2,70

• HERRAMIENTAS



Grapadora

DESCRIPCIÓN	ARTÍCULO	€/UD.
Grapadora panel liso	SRGRAP	277,41



Desbobinadora

DESCRIPCIÓN	ARTÍCULO	€/UD.
Desbobinadora para rollos de hasta 600 metros	SRDESB	399,80



Tijeras para cortar tubos PEX-PP-PE y PB de hasta 26 mm. de diámetro

DESCRIPCIÓN	ARTÍCULO	€/UD.
Tijeras cortatubo	SRCUT	62,13

• ADITIVO PARA MORTERO



DESCRIPCIÓN	ARTÍCULO	KG./BIDÓN	€/KG.
Aditivo superplastificante	SRADIT	25	4,45

• BARRERA ANTIHUMEDAD



- Espesor = 0,15 mm (G600).

DESCRIPCIÓN	ARTÍCULO	M./BOBINA	€/M.
Film de polietileno (1 m. de ancho)	SRFILM	200	0,90

• CODO GUÍA



DESCRIPCIÓN	ARTÍCULO	€/UD.
Ø16 mm.	SRGUIA16	1,94
Ø20 mm.	SRGUIA20	2,05

• JUNTAS DE DILATACIÓN



- Espesor = 10 mm.
- Altura = 130 mm.

DESCRIPCIÓN	ARTÍCULO	M./UD.	€/M.
Junta	SRJUNT-R	50	6,60

• GRAPAS PARA PANEL AISLANTE



Para panel de tetones

DESCRIPCIÓN	ARTÍCULO	UDS./BOLSA	€/UD.
Grapa en polipropileno para tubo de Ø16 y Ø20 mm	SRCLIP-T	50	0,50



Para panel liso

DESCRIPCIÓN	ARTÍCULO	UDS./BOLSA	€/UD.
Grapa en polipropileno para tubo de Ø16 y Ø20 mm	SRCLIP-L	50	0,25

• ACCESORIOS DE UNIÓN AL TUBO

- Incluye 2 unidades por bolsa.

NOTA: Los accesorios de Ø20 son el mismo para PEX-A que para multicapa PERT-AL-PERT.



Conexión inoxidable para tubo PEX-A

DESCRIPCIÓN	ARTÍCULO	UDS./CAJA	€/BOLSA
3/4" Eurocono Ø16x1,8mm	V-04226	40	6,88
3/4" Eurocono Ø20x1,9mm	V-04229	40	6,88

Conexión inoxidable para tubo multicapa PERT-AL-PERT

DESCRIPCIÓN	ARTÍCULO	UDS./CAJA	€/BOLSA
3/4" Eurocono Ø16x2mm	V-04228	40	6,88
3/4" Eurocono Ø20x2mm	V-04229	40	6,88

COMPONENTES PARA REGULACIÓN

• TERMOSTATOS Y CRONOTERMOSTATOS



Digital

- Pantalla con indicación de temperatura ambiente y temperatura fijada.
- Temperatura regulable 5° - 35°C.
- Alimentación con dos pilas alcalinas (1,5 V tipo LR6) (incluidas).
- Indicación de batería baja.
- Marco para fijación a pared incluido.

DESCRIPCIÓN	ARTÍCULO	UDS./CAJA	€/UD.
Termostato ambiente - ON/OFF	547000	40	30,15
Termostato ambiente verano - invierno	547001	40	38,29



Mecánico

- Temperatura regulable de 10-30°C.
- Marco para fijación a pared incluido.

DESCRIPCIÓN	ARTÍCULO	UDS./CAJA	€/UD.
Termostato ambiente - ON/OFF	547005	40	13,93
Termostato ambiente verano - invierno	547006	40	19,40



Serie CS7

- Temperatura regulable 5° - 30°C. Swing 0,5 °C.
- Alimentación con dos pilas alcalinas (1,5 V tipo LR6) (incluidas).
- Preparado para fijación a pared.

DESCRIPCIÓN	ARTÍCULO	€/UD.
Cronotermostato semanal	579000	55,40



Serie SR

- Caja de conexiones: para conexión de cabezas termoelectricas.
- Dispone de conexión a la bomba para poder activarla cuando una de las cabezas se activa.
- Número de conexiones al termostato: 6.

DESCRIPCIÓN	ARTÍCULO	€/UD.
Caja de conexiones	E-25228	115,25
Termostato	E-25229	81,14
Tapa para espacios públicos	E-25601	18,88

• TERMOSTATOS Y CRONOTERMOSTATOS POR RADIOFRECUENCIA



Serie CS7

- Temperatura regulable 5° - 30°C.
- Swing 0,5 °C.
- Alimentación con dos pilas alcalinas (1,5 V tipo LR6) (incluidas).
- Preparado para fijación a pared.
- Sistema de conexionado RF multicanal.

DESCRIPCIÓN	ARTÍCULO	UDS./CAJA	€/UD.
Cronotermostato semanal radiofrecuencia + receptor radio	578155	5	95,16



Serie SR

- Caja de conexiones: para conexión de cabezas termoelectricas.
- Dispone de conexión a la bomba para poder activarla cuando una de las cabezas se activa.
- Sistema de conexionado RF multicanal.

DESCRIPCIÓN	ARTÍCULO	€/UD.
Caja de conexiones (receptor)	E-25230	441,74
Termostato por radiofrecuencia	E-25231	82,76
Tapa para espacios públicos	E-25601	18,88

ACCESORIOS DE REGULACIÓN



Cabeza termoelectrica

- Facilidad de montaje: primero se rosca la tuerca en la válvula y a continuación, mediante un click, se monta la cabeza. El cable no obstaculiza el montaje.

DESCRIPCIÓN	ARTÍCULO	UDS./CAJA	€/UD.
Cabeza M30x1,5 NC 230V	CT410800	24	44,90
Cabeza M30x1,5 NC 230V con micro V-05001		24	52,47
Racord M30x1,5	V-02070	1	2,83
Racord M28	V-02214	1	2,83



Termostato de contacto de seguridad

NOTA: Tarada a 65° (mecánico).

DESCRIPCIÓN	ARTÍCULO	UDS./CAJA	€/UD.
TCS termostato de contacto de seguridad	543461	50	29,74



Válvula de presión diferencial

DESCRIPCIÓN	ARTÍCULO	UDS./CAJA	€/UD.
1" recta	V-01121	10	35,56

VÁLVULAS MEZCLADORAS



Termostática

DESCRIPCIÓN	ARTÍCULO	€/UD.
3/4" H impulsión - 1" M retorno	E-19813	313,40



Parte motorizada de la válvula mezcladora

DESCRIPCIÓN	ARTÍCULO	€/UD.
230V - 5Nm - 60"	E-18683	183,18



Parte motorizada de la válvula mezcladora

- Motor válvula mezcladora con regulación por temperatura exterior.
- Sonda exterior incluida.

DESCRIPCIÓN	ARTÍCULO	€/UD.
Motor mezclador temperatura exterior	V-05169	553,65



- Compatible con la parte motorizada V-05169 y E-18683.

DESCRIPCIÓN	ARTÍCULO	€/UD.
3 vías 3/4"	E-18382	65,63
3 vías 1"	E-18680	70,37
3 vías 1 1/2"	E-19792	175,36
3 vías 2"	E-19258	210,43

COMPONENTES PARA REGULACIÓN

REGULACIÓN POR TEMPERATURA EXTERNA: SUELO RADIANTE / SUELO RADIANTE-REFRESCANTE



¿Sabías que las nuevas centralitas traen integrado el MÓDULO RELÉ para el apoyo al sistema?

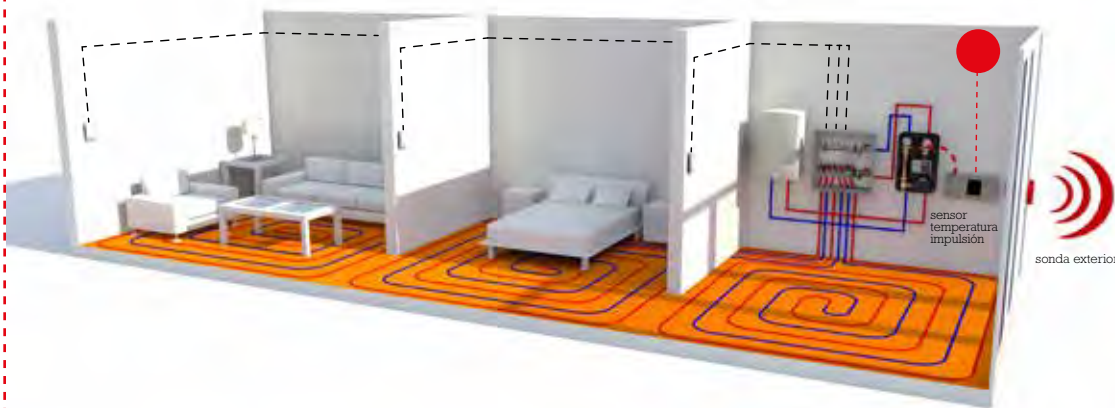

Centralita de regulación

DESCRIPCIÓN	ARTÍCULO	€/UD.
Centralita digital con control de calefacción/refrescante	E-22153	826,12



Caja de conexión centralita

DESCRIPCIÓN	ARTÍCULO	€/UD.
Caja de conexiones	E-18905	82,58



Llave aplicación

DESCRIPCIÓN	ARTÍCULO	€/UD.
Llave radiante	E-22104	66,38
Llave radiante - refrescante	E-22105	268,45



Sonda de impulsión

- También válido para retorno.

DESCRIPCIÓN	ARTÍCULO	€/UD.
Termosonda TRP 150 / PT 1000 Ø 6,5 x 36 mm - cable 2 m	E-19452	102,24



Vaina para sonda de impulsión

DESCRIPCIÓN	ARTÍCULO	€/UD.
Ø 7 x 8 x 47, racord 1/2" NPT	555001	3,53



Sonda externa

DESCRIPCIÓN	ARTÍCULO	€/UD.
2 metros, IP65-NTC 1%- 10K OHM-25°C	E-18901	72,14



Sonda ambiente (suelo radiante)

DESCRIPCIÓN	ARTÍCULO	€/UD.
De pared IP20, Sonda NTC 1% - 10K OHM - 25°C	576808	73,66



Sonda anticondensación (suelo radiante - refrescante)

DESCRIPCIÓN	ARTÍCULO	€/UD.
Para prevenir condensaciones	E-22106	480,60

NOTA: El pedido para realizar esta instalación estará compuesto por: centralita de regulación, caja de conexión centralita, llave aplicación (radiante o radiante - refrescante) y las sondas necesarias.

REGULACION POR TEMPERATURA EXTERNA Y SUELO RADIANTE

La sonda exterior mide la temperatura que hace en la calle y dependiendo de ese valor modifica la temperatura de impulsión del agua. Así, cuando la temperatura de la calle comience a bajar, nuestra casa se preparará para aumentar la temperatura de impulsión y subir la temperatura de la casa, adelantándose al frío de la calle. En el caso de que la temperatura exterior aumente, actuará de forma contraria, reduciendo la temperatura de impulsión.

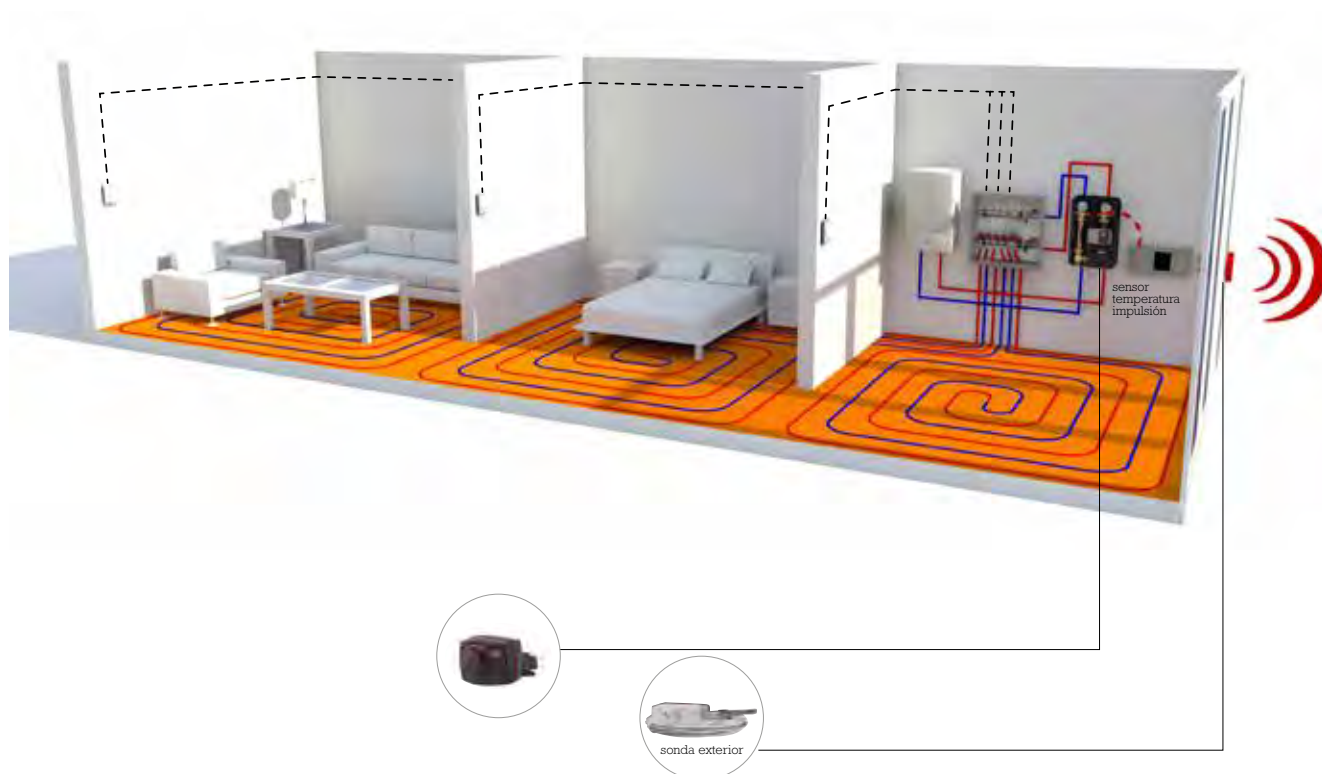

VENTAJA

- Si no estamos en casa y la temperatura exterior descende más de lo previsto, el sistema responderá a ese cambio automáticamente.



¿Sabías que con el nuevo motor podemos variar la temperatura de impulsión y así regular la temperatura de casa adelantándonos a la temperatura exterior?

GRUPOS HIDRÁULICOS

• A PUNTO VARIABLE CON REGULACIÓN POR TEMPERATURA EXTERIOR

Los grupos hidráulicos a punto variable están compuestos por 2 válvulas de corte, 2 termómetros, **una válvula mezcladora motorizada con regulación por temperatura exterior** y una bomba (180 mm).

VENTAJAS

- Facilita la instalación.
- Ahorro en materiales, mano de obra.
- Seguridad.
- Garantía.



sonda exterior



- Temperatura máxima de trabajo: 110°C.
- Presión máxima de trabajo: 6 bar.
- Conexiones: 1" hembra.
- Distancia entre ejes: 125mm.
- Escala de la válvula de presión diferencial: 0,1-0,6 bar.
- Motor:
 - Actuador de 3 puntos
 - 230V.
 - Cable de conexión: 1,5m.
 - Tiempo de rotación de 90°: 120s.
 - Par: 6Nm.
- Características hidráulicas (ver pág. 31).
- Materiales:
 - Aislamiento: EPP.
 - Tubos de cobre (UNE 1057).
 - Cuerpos de latón (EN 12165CW617N).
 - Juntas: EPDM.
- Características de las bombas:
 - Distancia entre conexiones: 180 mm.
 - Conexiones: 1 1/2".

DESCRIPCIÓN	BOMBA	ARTÍCULO	€/UD.
Grupo de 1" con válvula de corte, válvula mezcladora motorizada con regulación por temperatura exterior y termómetros con sonda exterior	YONOS PARA RS25/7.5RKA (Alta Eficiencia)	SR3300	1.325,45

• A PUNTO VARIABLE

Este grupo hidráulico permite la regulación de la temperatura de impulsión en función de la temperatura medida por la sonda exterior tanto para suelo radiante como refrescante.

VENTAJAS

- Facilita la instalación.
- Ahorro en materiales, mano de obra.
- Seguridad.
- Garantía.

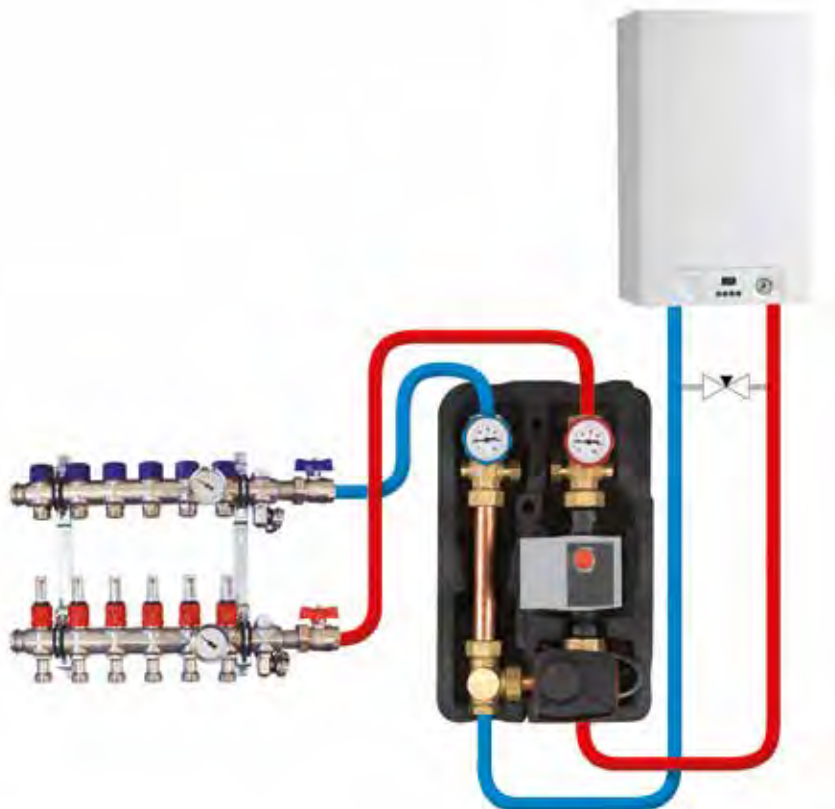

NOTA: Componentes ver página 20.



- Temperatura máxima de trabajo: 110°C.
- Presión máxima de trabajo: 6 bar.
- Conexiones: 1" hembra.
- Distancia entre ejes: 125mm.
- Escala de la válvula de presión diferencial: 0,1-0,6 bar.
- Motor:
 - Actuador de 3 puntos
 - 230V.
 - Cable de conexión: 1,5m.
 - Tiempo de rotación de 90°: 120s.
 - Par: 6Nm.
- Características hidráulicas (ver pág. 31).
- Materiales:
 - Aislamiento: EPP.
 - Tubos de cobre (UNE 1057).
 - Cuerpos de latón (EN 12165CW617N).
 - Juntas: EPDM.
- Características de las bombas:
 - Distancia entre conexiones: 180 mm.
 - Conexiones: 1 1/2".

DESCRIPCIÓN	BOMBA	ARTÍCULO	€/UD.
Grupo de 1" con válvula de corte, válvula mezcladora motorizada y termómetros	YONOS PARA RS25/7.5RKA (Alta Eficiencia)	SR2300	844,05

GRUPOS HIDRÁULICOS

A PUNTO FIJO

Este Grupo Hidráulico consigue mezclar el agua de impulsión de la caldera con el retorno para conseguir una temperatura de impulsión constante adecuándose así las necesidades del suelo radiante.

VENTAJAS

- Facilita la instalación.
- Ahorro en materiales, mano de obra.
- Seguridad.
- Garantía.



- Temperatura máxima de trabajo: 110°C.
- Presión máxima de trabajo: 6 bar.
- Conexiones: 1" hembra.
- Distancia entre ejes: 125mm.
- Escala de la válvula de presión diferencial: 0,1-0,6 bar.
- Rango de temperatura de válvula mezcladora: 25°C-55°C.
- Características hidráulicas (ver pág. 31).
- Materiales:
 - Aislamiento: EPP.
 - Tubos de cobre (UNE 1057).
 - Cuerpos de latón (EN1265CW617N).
 - Juntas: EPDM
- Características de las bombas:
 - Distancia entre conexiones: 180 mm.
 - Conexiones: 1 1/2".

DESCRIPCIÓN	BOMBA	ARTÍCULO	€/UD.
Grupo de 1" con válvula de corte, válvula mezcladora a punto fijo y termómetros	YONOS PARA RS25/7.5RKA (Alta Eficiencia)	SR1300	609,54

• PARA INTEGRACIÓN CON COLECTOR A PUNTO FIJO Y A PUNTO VARIABLE

Los grupos hidráulicos para integración con colector a punto fijo y a punto variable han sido concebidos con la convicción de poner a disposición de los profesionales productos que faciliten el desarrollo de sus proyectos, con un notable aumento de la calidad final en la instalación realizada.

VENTAJAS

- Seguridad y fiabilidad.
- Ahorro en materiales, mano de obra.
- Sencillez y rapidez en la instalación.
- Garantía.

Para montar este equipo de distribución es necesario acoplar la parte de bombeo (artículo SR2200S, SR1200S) con el colector deseado. Para realizar este montaje es necesario eliminar las válvulas de corte del colector.



CARACTERÍSTICAS GENERALES

- Temperatura máxima de trabajo: 110°C.
- Presión máxima de trabajo: 6 bar.
- Rango de temperatura de válvula mezcladora: 25°C-55°C.
- Características de la bomba:
 - Distancia entre conexiones: 130mm.
 - Conexiones: 1.



A punto variable

DESCRIPCIÓN	ARTÍCULO	€/UD.
-	SR2200S	1.236,09



A punto fijo

DESCRIPCIÓN	ARTÍCULO	€/UD.
-	SR1200S	879,39

COLECTOR DE DISTRIBUCIÓN PARA GRUPOS HIDRÁULICOS

Colector de distribución para el conexionado del circuito principal con grupos hidráulicos de suelo radiante-refrescante. Incorpora célula de aislamiento térmico de poliuretano de alta densidad.



CARACTERÍSTICAS GENERALES

- Cuerpo hidráulico de fundición.
- Célula de aislamiento de poliuretano de alta densidad.
- Dimensiones cuerpo principal: 60/60mm.
- Entre-ejes de conexionado grupo hidráulico: 125mm.

- Entre-ejes de conexionado circuito principal: 200mm.
- Conexión circuito principal: 1 1/2" hembra.
- Conexión para los grupos hidráulicos: 1" macho.
- Suministro del colector mas el aislamiento.



DESCRIPCIÓN	ARTÍCULO	€/UD.
Colector de distribución para dos equipos de bombeo	V-03058	637,07



DESCRIPCIÓN	ARTÍCULO	€/UD.
Colector de distribución para tres equipos de bombeo	V-03059	831,62



Accesorio para unir los grupos hidráulicos al colector de distribución

- Racord 1" macho/ 1" hembra desolidarizado fabricado en latón.
- Cada conjunto incluye una unidad.

DESCRIPCIÓN	ARTÍCULO	€/UD.
Accesorio de conexión	V-04132	33,45

EQUIPOS DE DISTRIBUCIÓN PARA SUELO RADIANTE

CON REGULADOR DE CAUDAL

Colectores de distribución para suelo radiante en inoxidable o modulares.

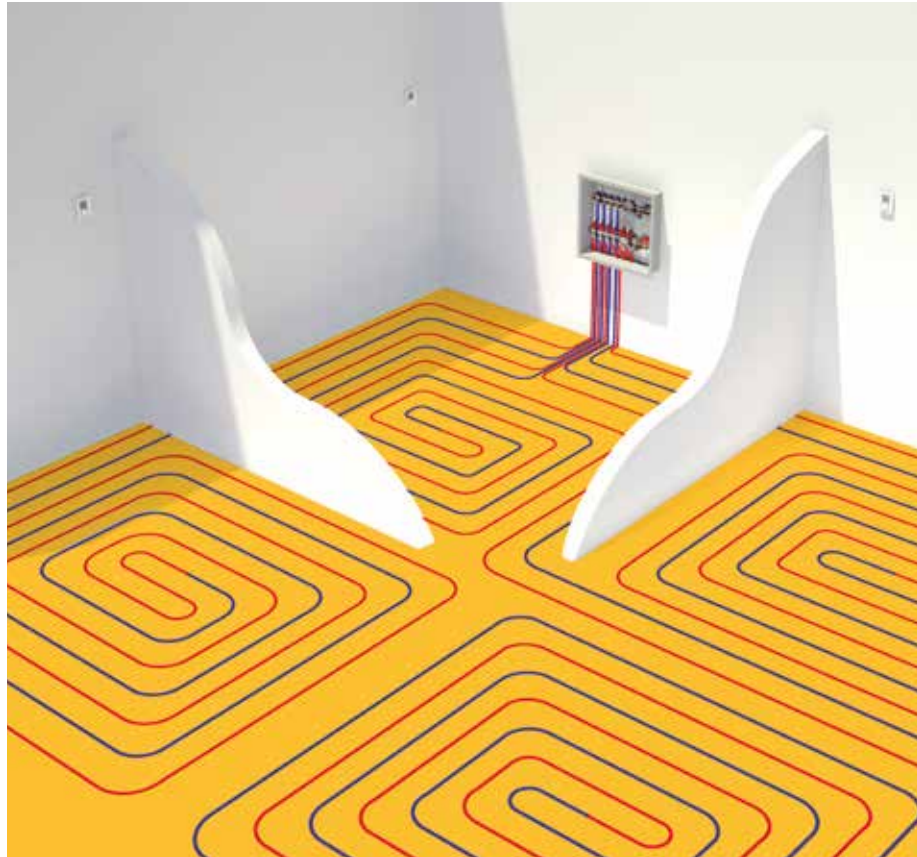

CARACTERÍSTICAS GENERALES

- Colectores de inoxidable DN32.
- Con válvulas de corte (conexión 3/4")
- Incorporan válvulas termostáticas en el circuito de retorno y caudalímetros en el circuito de ida.
- Incorpora termómetro, grifo de llenado/vaciado y purgador manual en ambos ramales.
- Rosca de la vía: 3/4" Eurocono.
- Distancia entre vías 50 mm.
- Incorpora soportes de colectores metálicos.
- Distancia entre ramales: 200 mm.

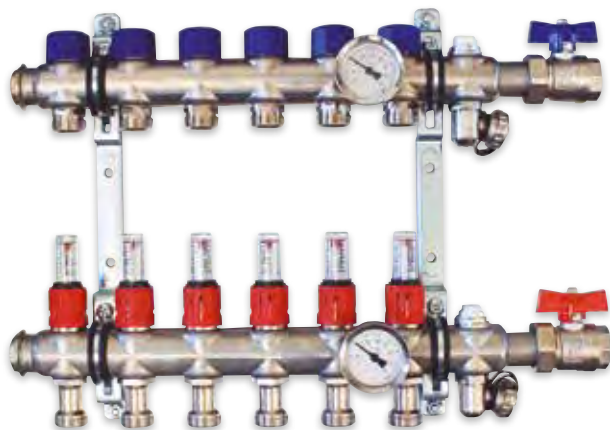

NOTA: Medidas colectores y armarios página 29.

DESCRIPCIÓN	ARTÍCULO	€/UD.
2 Vías	SM1002S	183,24
3 Vías	SM1003S	221,21
4 Vías	SM1004S	259,17
5 Vías	SM1005S	297,14
6 Vías	SM1006S	335,11
7 Vías	SM1007S	373,08
8 Vías	SM1008S	411,05
9 Vías	SM1009S	449,02
10 Vías	SM1010S	486,98
11 Vías	SM1011S	524,95
12 Vías	SM1012S	579,48

COLECTORES MODULARES



¿Sabías que se recomienda incluir un soporte de fijación por cada 4 módulos?

MÓDULOS INICIAL



Válvula de corte

DESCRIPCIÓN	ARTÍCULO	UDS./CAJA	€/UD.
Impulsión 1" sin termómetro	E-23147	24	23,05
Impulsión 1" con termómetro	E-23148	24	32,61
Retorno 1" sin termómetro	E-25232	24	22,54
Retorno 1" con termómetro	E-25233	24	33,14



Módulo inicial

DESCRIPCIÓN	ARTÍCULO	€/UD.
Módulo inicial	E-26795	19,20

MÓDULOS INTERMEDIOS



Módulo con válvula termostática de M30x1,5

DESCRIPCIÓN	ARTÍCULO	€/UD.
Colector de 1". Rosca de la vía 3/4" Eurocono	5140000HA	18,23



Módulo con regulador de caudal

DESCRIPCIÓN	ARTÍCULO	€/UD.
Colector de 1". Rosca de la vía 3/4" Eurocono	5130000H	32,86



Módulo con detentor

DESCRIPCIÓN	ARTÍCULO	€/UD.
Colector de 1". Rosca de la vía 3/4" Eurocono	5120000H	17,43

CONJUNTOS INICIAL-FINAL + VÁLVULA DE CORTE



Módulo con purgador y grifo de vaciado

DESCRIPCIÓN	ARTÍCULO	€/UD.
Con purgador y grifo de vaciado	E-26796	27,95



Conjunto módulos inicial-final + válvula de corte

DESCRIPCIÓN	ARTÍCULO	€/UD.
Conjunto módulos inicial-final + válvula de corte	E-23145	74,01

SOPORTE PARA COLECTORES MODULARES



- Incluye 2 unidades por bolsa.

DESCRIPCIÓN	ARTÍCULO	UDS./CAJA	€/UD.
Soporte para colectores modulares	E-23149	15	23,09

NOTA: Medidas colectores y armarios página 29.

COMPONENTES PARA COMBINACIONES A LA CARTA



¿Sabías que se pueden solicitar los armarios desmontados, de forma que ocupen poco espacio?

VENTAJAS

- Montaje de manera sencilla y rápida.
- Suministro en cajas plegadas para realizar el montaje en el momento que se desee.

A continuación se indica cómo elegir el **armario** en función del tipo de colector.

COLECTORES INOX REGULADOR DE CAUDAL - ACCIONAMIENTO MANUAL TERMOSTÁTICO Y DETENTOR
- ACCIONAMIENTO MANUAL TERMOSTÁTICO

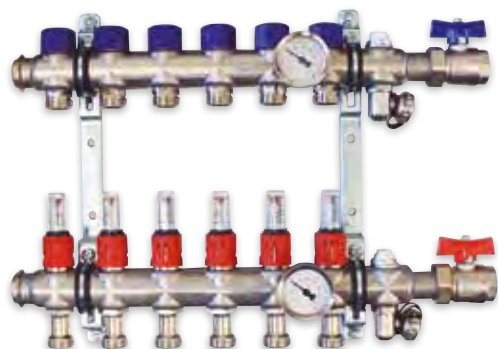

Nº vías	Medida colector	Medida ancho armario metálico SIN caja de conexión	Medida ancho armario metálico CON caja de conexión
2 Vías	264 mm.	401 mm.	401 mm.
3 Vías	294 mm.	401 mm.	540 mm.
4 Vías	344 mm.	401 mm.	540 mm.
5 Vías	394 mm.	540 mm.	540 mm.
6 Vías	444 mm.	540 mm.	690 mm.
7 Vías	494 mm.	540 mm.	690 mm.
8 Vías	544 mm.	690 mm.	690 mm.
9 Vías	594 mm.	690 mm.	840 mm.
10 Vías	644 mm.	690 mm.	840 mm.
11 Vías	694 mm.	840 mm.	840 mm.
12 Vías	744 mm.	840 mm.	990 mm.

COLECTOR MODULAR



Nº vías	Medida colector	Medida ancho armario metálico SIN caja de conexión	Medida ancho armario metálico CON caja de conexión
2 Vías	283 mm.	401 mm.	540 mm.
3 Vías	333 mm.	401 mm.	540 mm.
4 Vías	383 mm.	540 mm.	540 mm.
5 Vías	433 mm.	540 mm.	690 mm.
6 Vías	483 mm.	540 mm.	690 mm.
7 Vías	533 mm.	690 mm.	690 mm.
8 Vías	583 mm.	690 mm.	840 mm.
9 Vías	633 mm.	690 mm.	840 mm.
10 Vías	683 mm.	840 mm.	840 mm.
11 Vías	733 mm.	840 mm.	990 mm.
12 Vías	783 mm.	840 mm.	990 mm.

COMPONENTES PARA COMBINACIONES A LA CARTA

CARACTERÍSTICAS GENERALES

- Acero galvanizado.
- Color blanco (RAL 9010), con tratamiento anticorrosión.
- Mayor robustez.
- Altura del colector variable dentro del armario.

ARMARIOS PARA COLECTORES



Armarios y marcos metálicos para empotrar

- Fondo regulable entre 90 y 130 mm. con cerradura incorporada.

DESCRIPCIÓN (ancho x alto (mm))	ARTÍCULO	€/UD.
401 x 510	1005090	127,09
540 x 510	1006090	133,35
690 x 510	1007090	169,16
840 x 510	1008090	191,61
990 x 510	1009090	212,80

ARMARIOS PARA EQUIPOS DE DISTRIBUCIÓN



Armarios y marcos metálicos para empotrar

- Fondo regulable entre 150 y 190 mm. con cerradura incorporada.

DESCRIPCIÓN (ancho x alto (mm))	ARTÍCULO	€/UD.
690 x 525	1007150	216,60
840 x 525	1008150	236,40
990 x 525	1009150	270,00
1140 x 525	1010150	347,40

CARACTERÍSTICAS HIDRÁULICAS

- Bomba WILO "Yonos Para RS 25/7.5"

$\Delta p-v$ (variable)

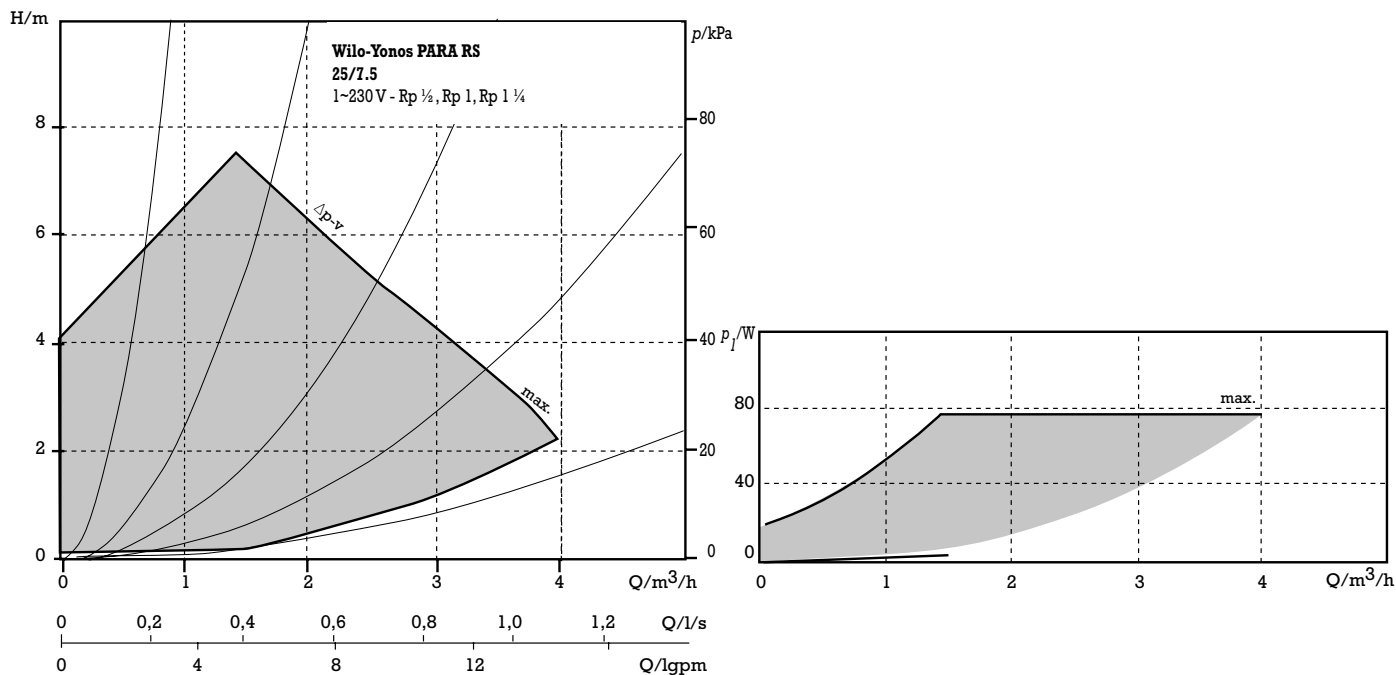

$\Delta p-c$ (constante)

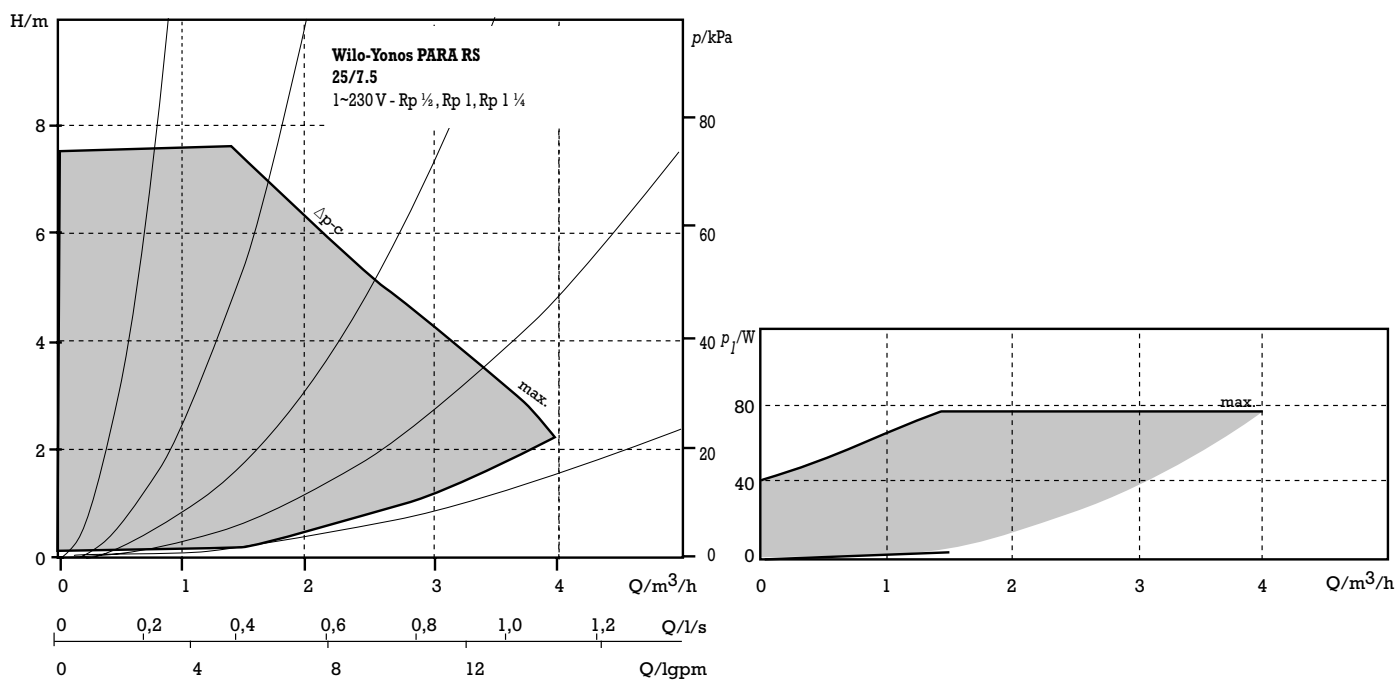

CARACTERÍSTICAS HIDRÁULICAS

- Pérdida de carga PE-X y PE/AL/PE-X

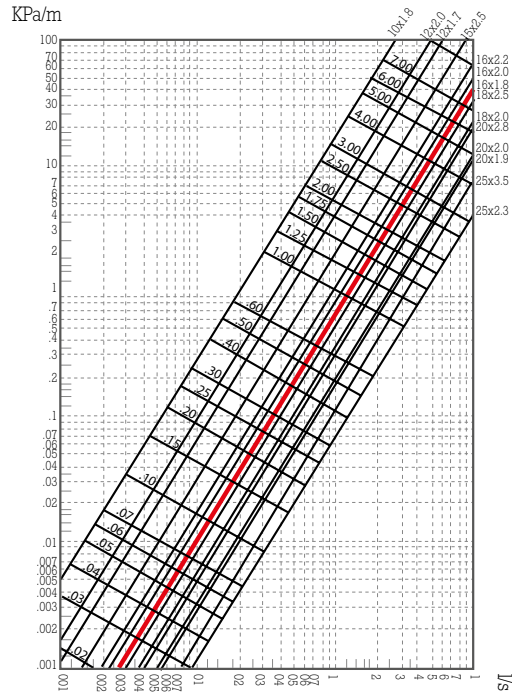

Factor de corrección para otras temperaturas

Temperatura °C	90	80	60	50	40	30	20
Factor	0,95	0,98	1,02	1,05	1,10	1,14	1,20
Temperatura del agua 70°C							

- Válvula mezcladora termostática

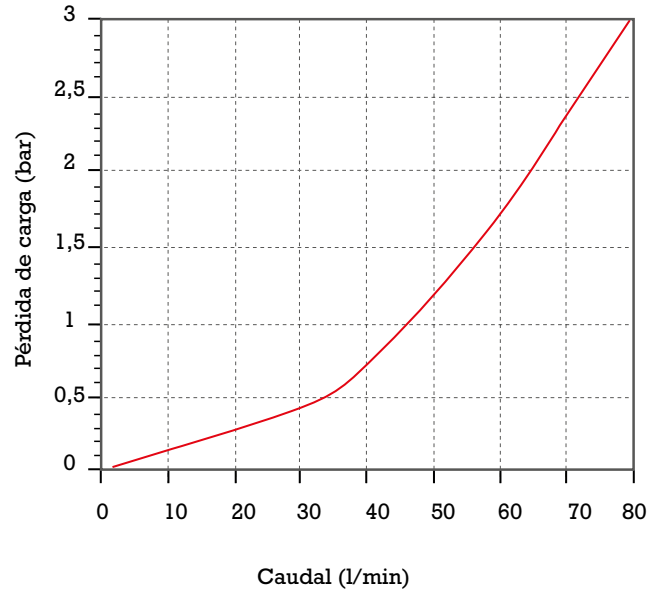

- Válvula mezcladora

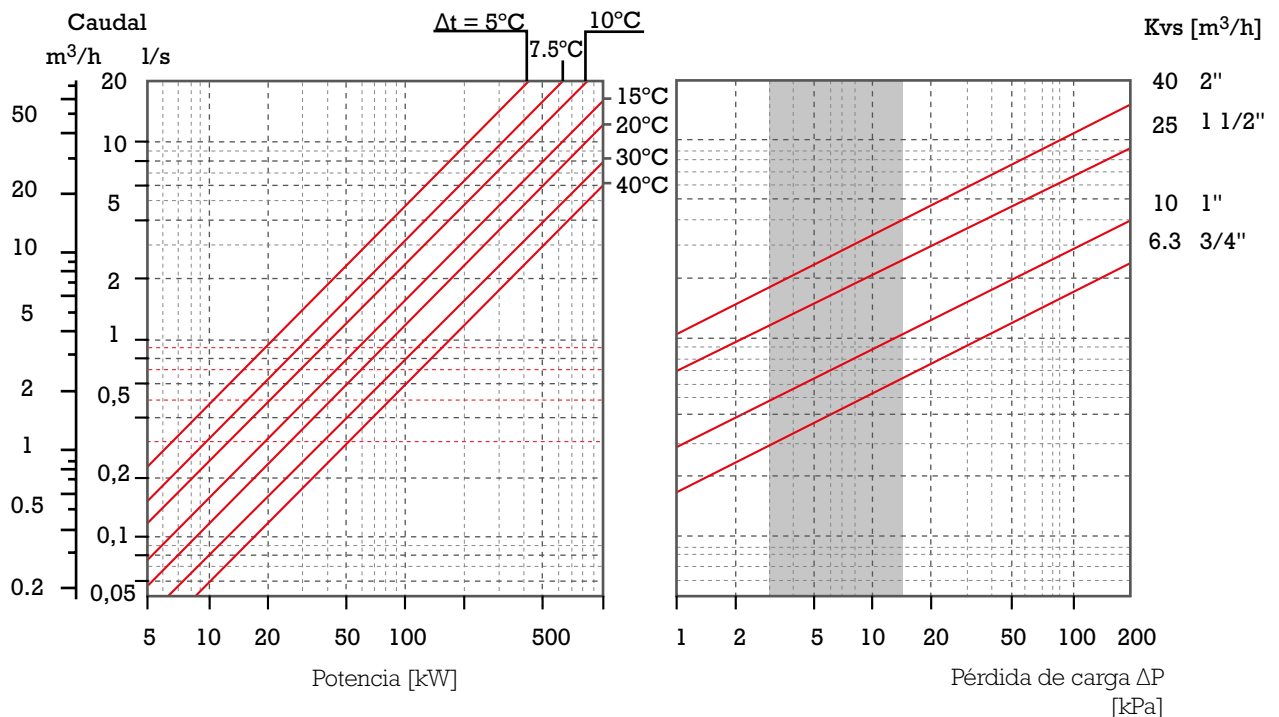

2.

colectores y equipos de distribución

- Colectores macho 3/4" 34
 - Equipos de distribución para suelo radiante..... 35
 - Colectores modulares36 - 38
 - Componentes para combinaciones a la carta.....39 - 40
 - Características hidráulicas.....41 - 42
-

• COLECTORES MACHO 3/4"

CARACTERÍSTICAS GENERALES

- Niquelados.
- M24X1,5.

- Distancia entre vías 38 mm.

 *novedad*



Colector ciego

DESCRIPCIÓN	ARTÍCULO	€/UD.
2 Vías	CM1202U	7,90
3 Vías	CM1203U	10,94
4 Vías	CM1204U	13,99

 *novedad*



Colector con válvula

DESCRIPCIÓN	ARTÍCULO	€/UD.
2 Vías	CM1302U	16,93
3 Vías	CM1303U	24,97
4 Vías	CM1304U	37,67

• COMPONENTES

 *novedad*



Tapón con junta

DESCRIPCIÓN	ARTÍCULO	€/UD.
-	V-06280	13,18

 *novedad*



Válvula con bola para colectores macho

DESCRIPCIÓN	ARTÍCULO	€/UD.
-	V-06313	2,08

 *novedad*



Purgador

DESCRIPCIÓN	ARTÍCULO	€/UD.
-	V-06277	7,26

 *novedad*



Grifo en T

DESCRIPCIÓN	ARTÍCULO	€/UD.
-	V-06278	4,69

 *novedad*



Grifo de vaciado

DESCRIPCIÓN	ARTÍCULO	€/UD.
-	V-06279	9,56

EQUIPOS DE DISTRIBUCIÓN PARA SUELO RADIANTE

• CON REGULADOR DE CAUDAL

Colectores de distribución para suelo radiante en inoxidable o modulares.

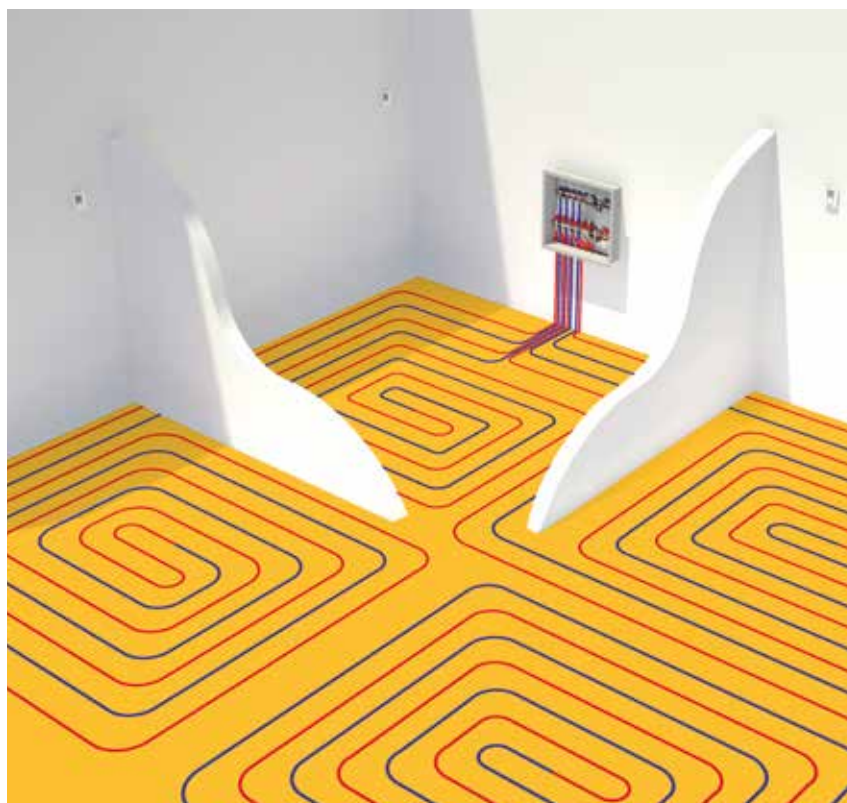

COLECTORES Y EQUIPOS DE DISTRIBUCIÓN

CARACTERÍSTICAS GENERALES

- Colectores de inoxidable DN32.
- Con válvulas de corte (conexión 3/4")
- Incorporan válvulas termostáticas en el circuito de retorno y caudalímetros en el circuito de ida.
- Incorpora termómetro, grifo de llenado/vaciado y purgador manual en ambos ramales.
- Rosca de la vía: 3/4" Eurocono.
- Distancia entre vías 50 mm.
- Incorpora soportes de colectores metálicos.
- Distancia entre ramales: 200 mm.

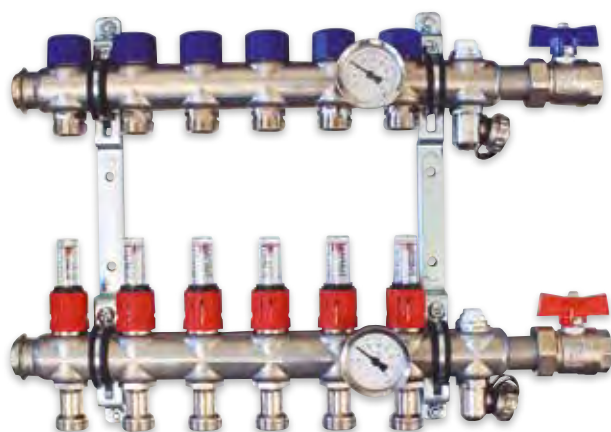

NOTA: Medidas colectores y armarios página 40.

DESCRIPCIÓN	ARTÍCULO	€/UD.
2 Vías	SM1002S	183,24
3 Vías	SM1003S	221,21
4 Vías	SM1004S	259,17
5 Vías	SM1005S	297,14
6 Vías	SM1006S	335,11
7 Vías	SM1007S	373,08
8 Vías	SM1008S	411,05
9 Vías	SM1009S	449,02
10 Vías	SM1010S	486,98
11 Vías	SM1011S	524,95
12 Vías	SM1012S	579,48

COLECTORES MODULARES

VENTAJAS



- Mejor servicio, menos stock.
- Seguridad: gracias a su junta de estanqueidad en el interior, que evita suciedades.
- Mayor fiabilidad de producto.

PREPARACIÓN DEL COLECTOR

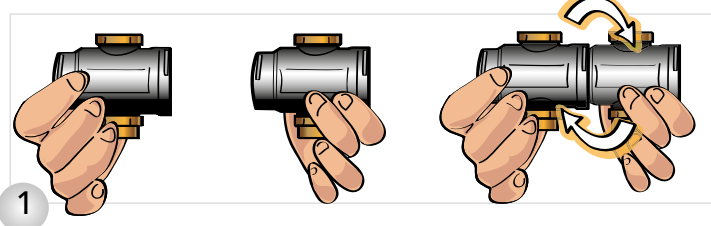

1

La instalación del colector comienza uniendo los módulos entre sí manualmente, haciendo coincidir el macho corto de uno de los módulos, con el hembra corto del otro. Una vez unidos los módulos, hay que girar un módulo con el otro hasta hacer tope.

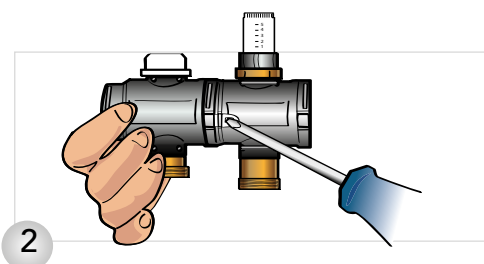

2

Para terminar, aseguramos que no se gira una pieza con la otra, empujando el elemento de seguridad con la ayuda de una herramienta. Se realizan los mismos pasos descritos, con tantos módulos como sean necesarios.

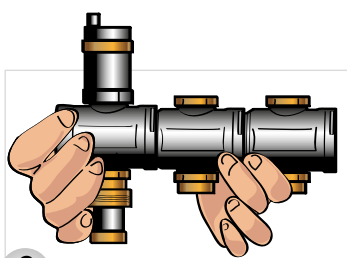

3

Una vez instalados todos los módulos hay que colocar el módulo final siguiendo el mismo procedimiento anterior.

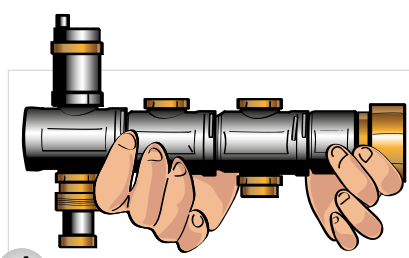

4

A continuación se instalará el módulo inicial.

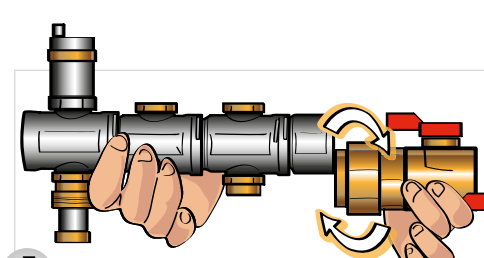

5

La válvula de corte será el último elemento a conectar.

ESQUEMA DE OPCIONES

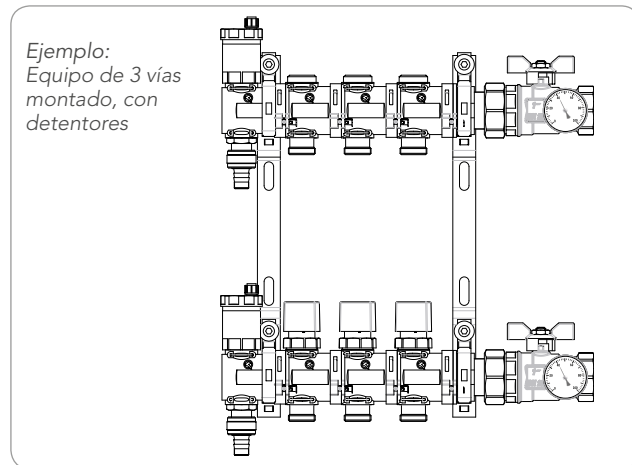
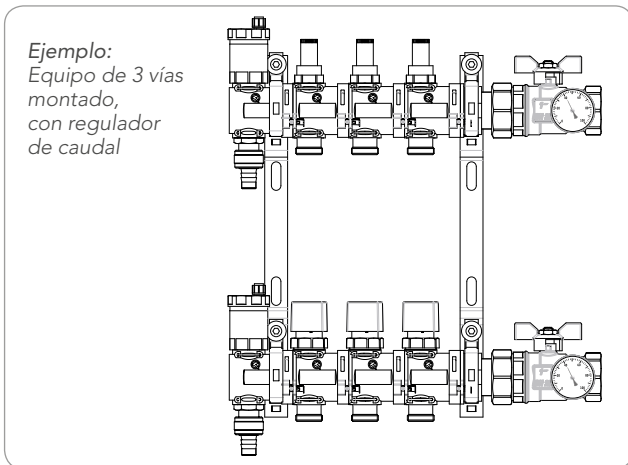

MÓDULO FINAL

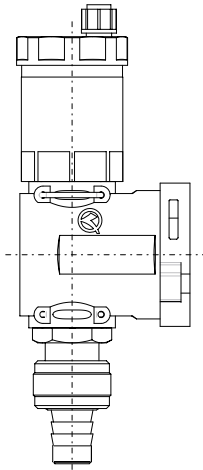

MÓDULO INICIAL

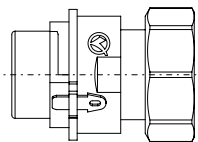

VÁLVULA DE CORTE

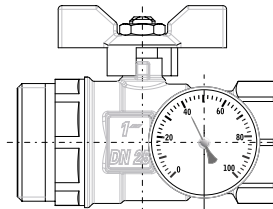

MÓDULO INTERMEDIO

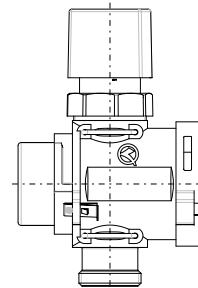
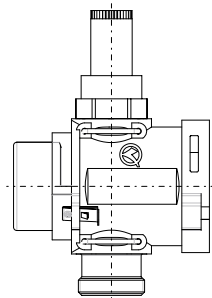
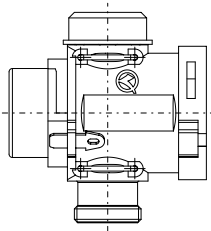

Intercambiabilidad de módulos

Con los módulos individuales se puede asegurar una rápida y segura intercambiabilidad mediante su unión con "poka-yoke" y su junta EPDM pudiendo combinar diferentes funciones en un mismo colector, cualquiera que sea su posición. Así mismo, se pueden sustituir/intercambiar las funciones de un módulo, cambiando con un sencillo clip sus partes funcionales.

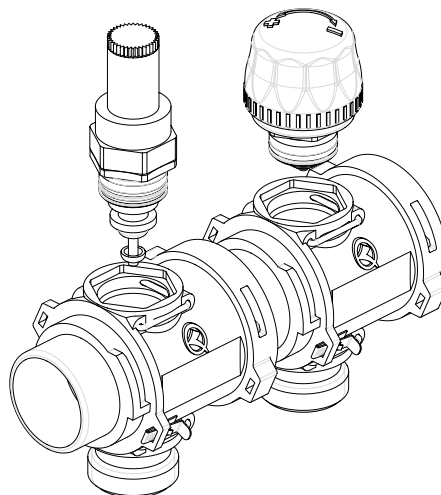

COLECTORES Y
EQUIPOS DE
DISTRIBUCIÓN

COLECTORES MODULARES



¿Sabías que se recomienda incluir un soporte de fijación por cada 4 módulos?

MÓDULOS INICIAL



Válvula de corte

DESCRIPCIÓN	ARTÍCULO	UDS./CAJA	€/UD.
Impulsión 1" sin termómetro	E-23147	24	23,05
Impulsión 1" con termómetro	E-23148	24	32,61
Retorno 1" sin termómetro	E-25232	24	22,54
Retorno 1" con termómetro	E-25233	24	33,14



Módulo inicial

DESCRIPCIÓN	ARTÍCULO	€/UD.
Módulo inicial	E-26795	19,20

MÓDULOS INTERMEDIOS



Módulo con válvula termostática de M30x1,5

DESCRIPCIÓN	ARTÍCULO	€/UD.
Colector de 1". Rosca de la vía 3/4" Eurocono	5140000HA	18,23



Módulo con regulador de caudal

DESCRIPCIÓN	ARTÍCULO	€/UD.
Colector de 1". Rosca de la vía 3/4" Eurocono	5130000H	32,86



Módulo con detentor

DESCRIPCIÓN	ARTÍCULO	€/UD.
Colector de 1". Rosca de la vía 3/4" Eurocono	5120000H	17,43

CONJUNTOS INICIAL-FINAL + VÁLVULA DE CORTE



Módulo con purgador y grifo de vaciado

DESCRIPCIÓN	ARTÍCULO	€/UD.
Con purgador y grifo de vaciado	E-26796	27,95



Conjunto módulos inicial-final + válvula de corte

DESCRIPCIÓN	ARTÍCULO	€/UD.
Conjunto módulos inicial-final + válvula de corte	E-23145	74,01

NOTA: Medidas colectores y armarios página 40.

COMPONENTES PARA COMBINACIONES A LA CARTA

• SOPORTE PARA COLECTORES MODULARES



- Incluye 2 unidades por bolsa.

DESCRIPCIÓN	ARTÍCULO	UDS./CAJA	€/UD.
Soporte para colectores modulares	E-23149	15	23,09

• COMPONENTES PARA LA ENTRADA Y SALIDA DEL COLECTOR



Válvula de presión diferencial

DESCRIPCIÓN	ARTÍCULO	UDS./CAJA	€/UD.
1" recta	V-01121	10	35,56

• ARMARIOS PARA COLECTORES



Armarios de plástico

- Soportes incluidos.
- NOTA: medidas interiores.

DESCRIPCIÓN	ARTÍCULO	€/UD.
320 x 269 x 80 mm.	E-18620	25,80
410 x 269 x 80 mm.	E-18621	27,93
510 x 269 x 80 mm.	E-18622	31,86
610 x 310 x 80 mm.	E-22510	40,81



Armarios y marcos metálicos para empotrar

- Fondo regulable entre 90 y 130 mm. con cerradura incorporada.
- Acero galvanizado.
- Color blanco (RAL 9010), con tratamiento anticorrosión.
- Mayor robustez.
- Altura del colector variable dentro del armario.

DESCRIPCIÓN (ancho x alto (mm))	ARTÍCULO	€/UD.
401 x 510	1005090	127,09
540 x 510	1006090	133,35
690 x 510	1007090	169,16
840 x 510	1008090	191,61
990 x 510	1009090	212,80

COMPONENTES PARA COMBINACIONES A LA CARTA



¿Sabías que se pueden solicitar los armarios desmontados, de forma que ocupen poco espacio?

VENTAJAS

- Montaje de manera sencilla y rápida.
- Suministro en cajas plegadas para realizar el montaje en el momento que se desee.

A continuación se indica cómo elegir el **armario** en función del tipo de colector.

COLECTORES INOX REGULADOR DE CAUDAL - ACCIONAMIENTO MANUAL TERMOSTÁTICO Y DETENTOR - ACCIONAMIENTO MANUAL TERMOSTÁTICO

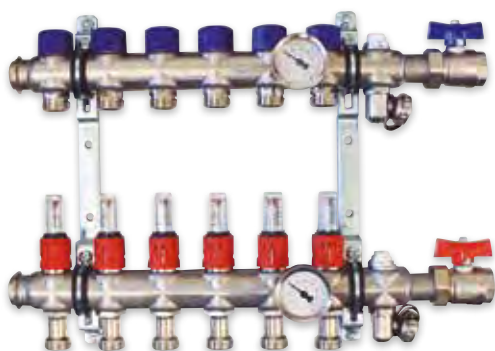

Nº vías	Medida colector	Medida ancho armario metálico SIN caja de conexión	Medida ancho armario metálico CON caja de conexión
2 Vías	264 mm.	401 mm.	401 mm.
3 Vías	294 mm.	401 mm.	540 mm.
4 Vías	344 mm.	401 mm.	540 mm.
5 Vías	394 mm.	540 mm.	540 mm.
6 Vías	444 mm.	540 mm.	690 mm.
7 Vías	494 mm.	540 mm.	690 mm.
8 Vías	544 mm.	690 mm.	690 mm.
9 Vías	594 mm.	690 mm.	840 mm.
10 Vías	644 mm.	690 mm.	840 mm.
11 Vías	694 mm.	840 mm.	840 mm.
12 Vías	744 mm.	840 mm.	990 mm.

COLECTOR MODULAR



Nº vías	Medida colector	Medida ancho armario metálico SIN caja de conexión	Medida ancho armario metálico CON caja de conexión
2 Vías	283 mm.	401 mm.	540 mm.
3 Vías	333 mm.	401 mm.	540 mm.
4 Vías	383 mm.	540 mm.	540 mm.
5 Vías	433 mm.	540 mm.	690 mm.
6 Vías	483 mm.	540 mm.	690 mm.
7 Vías	533 mm.	690 mm.	690 mm.
8 Vías	583 mm.	690 mm.	840 mm.
9 Vías	633 mm.	690 mm.	840 mm.
10 Vías	683 mm.	840 mm.	840 mm.
11 Vías	733 mm.	840 mm.	990 mm.
12 Vías	783 mm.	840 mm.	990 mm.

COLECTORES MACHO 3/4"



Nº vías	Medida colector	Medida ancho armario plástico
2 Vías	166 mm.	335 mm.
3 Vías	204 mm.	335 mm.
4 Vías	242 mm.	335 mm.
5 Vías	282 mm.	335 mm.
6 Vías	322 mm.	410 mm.
7 Vías	359 mm.	410 mm.
8 Vías	398 mm.	510 mm.
9 Vías	436 mm.	510 mm.
10 Vías	478 mm.	510 mm.
11 Vías	516 mm.	610 mm.
12 Vías	554 mm.	610 mm.

CARACTERÍSTICAS HIDRÁULICAS

• Colectores acero inoxidable

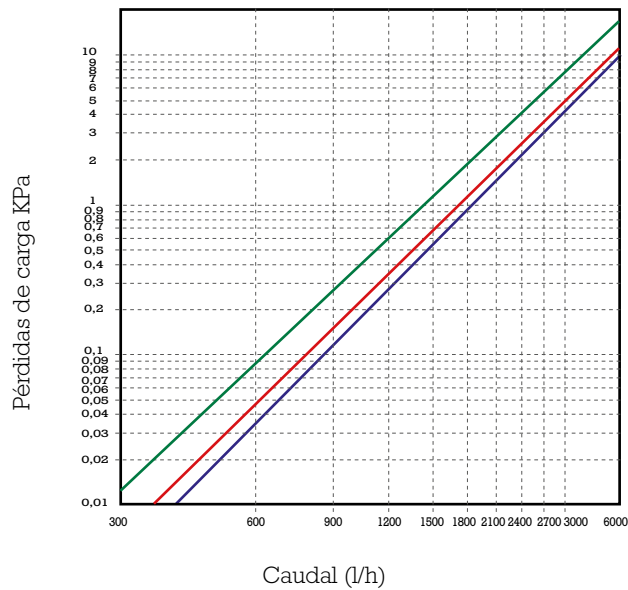

- Colector acero inoxidable 4v $K_v 0,01 = 1820 \frac{l}{h}$
- Colector acero inoxidable 8v $K_v 0,01 = 1710 \frac{l}{h}$
- Colector acero inoxidable 10v $K_v 0,01 = 1650 \frac{l}{h}$

• Detentor por vueltas colector acero inoxidable

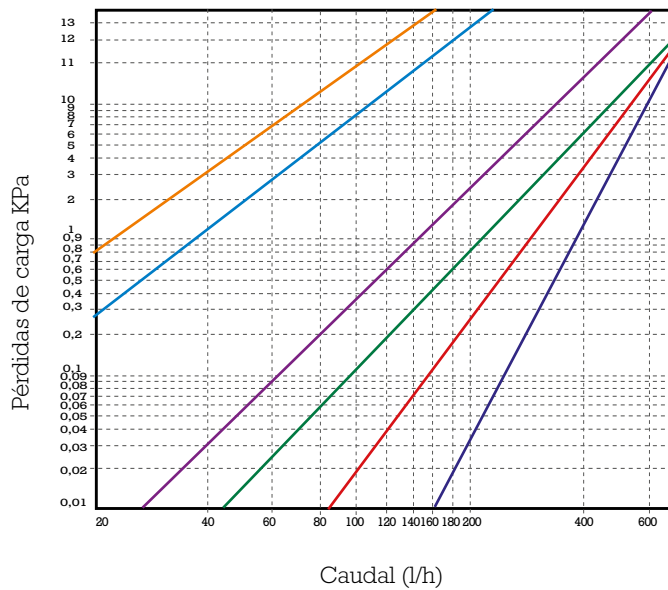

- Detentor abierto $K_v 0,01 = 377 \frac{l}{h}$
- Detentor 1 vuelta cerrado $K_v 0,01 = 300 \frac{l}{h}$
- Detentor 2 vueltas cerrado $K_v 0,01 = 217 \frac{l}{h}$
- Detentor 3 vueltas cerrado $K_v 0,01 = 130 \frac{l}{h}$
- Detentor 4 vueltas cerrado $K_v 0,01 = 34 \frac{l}{h}$
- Detentor 5 vueltas cerrado $K_v 0,01 = 10 \frac{l}{h}$

• Colectores modulares

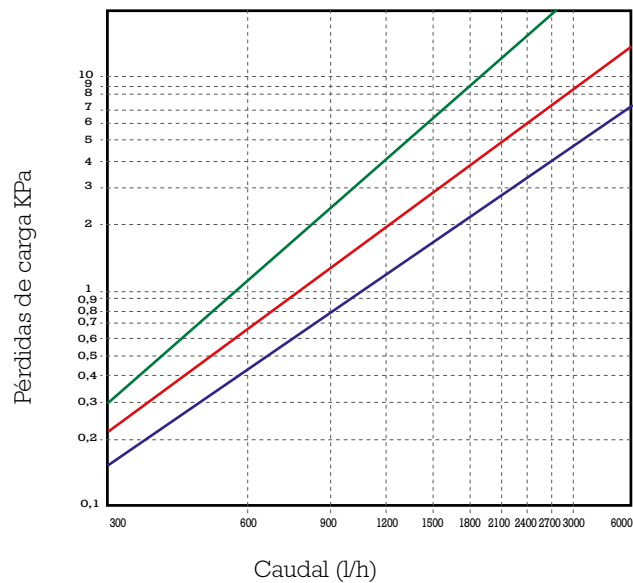

- Colector modular 4v $K_v 0,01 = 1055 \frac{l}{h}$
- Colector modular 8v $K_v 0,01 = 720 \frac{l}{h}$
- Colector modular 12v $K_v 0,01 = 500 \frac{l}{h}$

• Detentor por vueltas colector modular

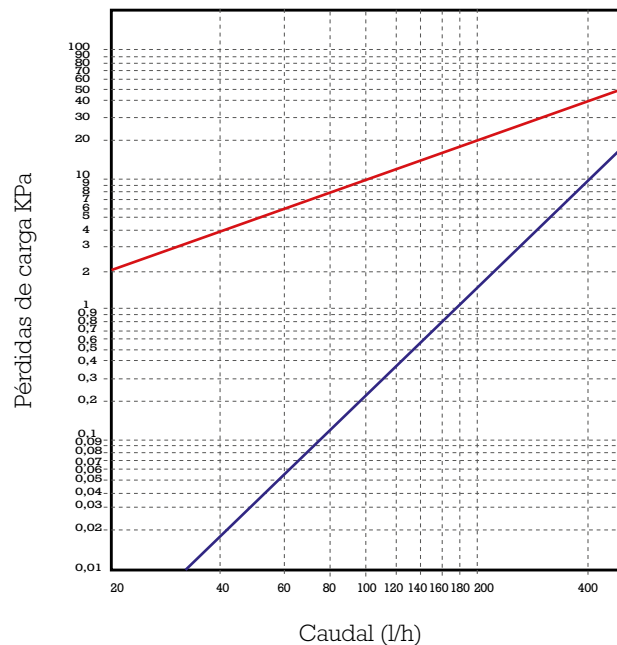

- Detentor abierto $= 143 \frac{l}{h}$
- Detentor 1 vuelta cerrado $= 20 \frac{l}{h}$

CARACTERÍSTICAS HIDRÁULICAS

- Válvula termostatizable colector acero inoxidable

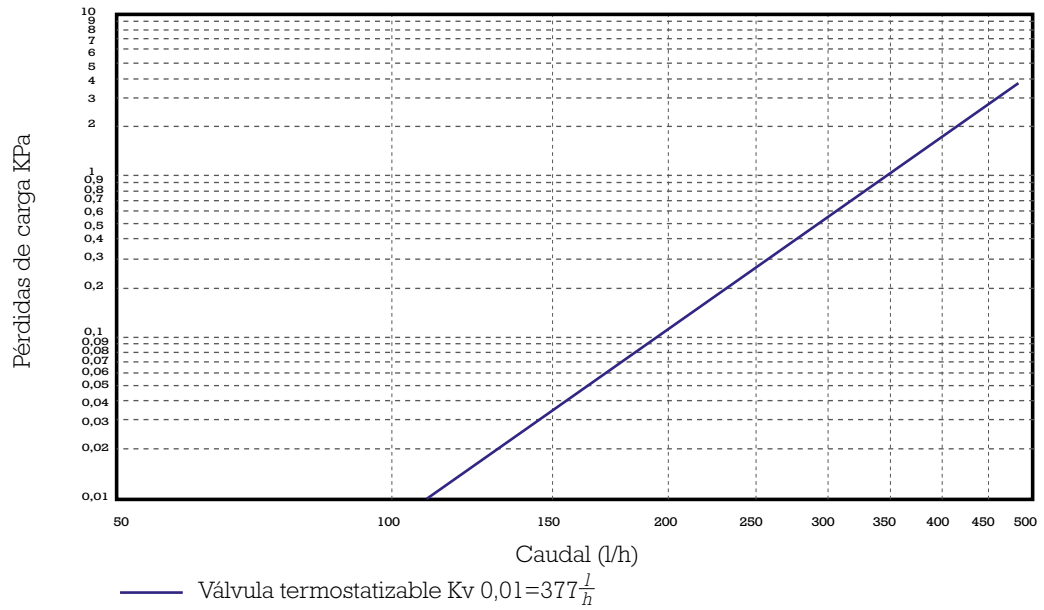

- Regulador abierto colector acero inoxidable

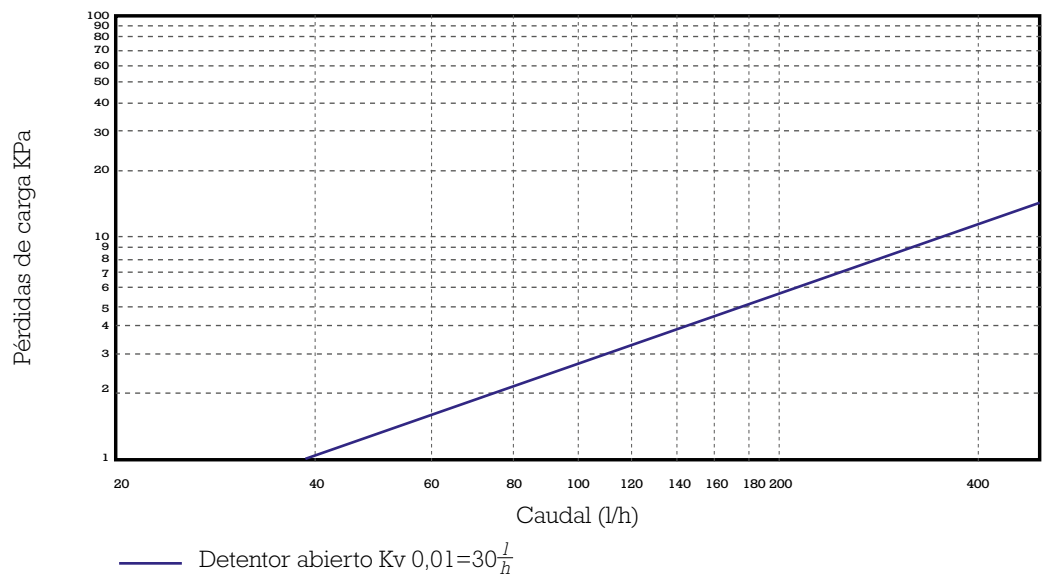

- Regulador abierto colector modular

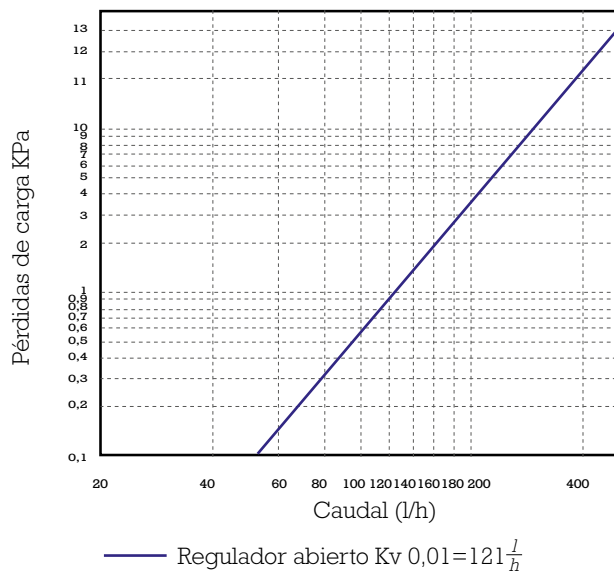

- Válvula termostatizable colector modular

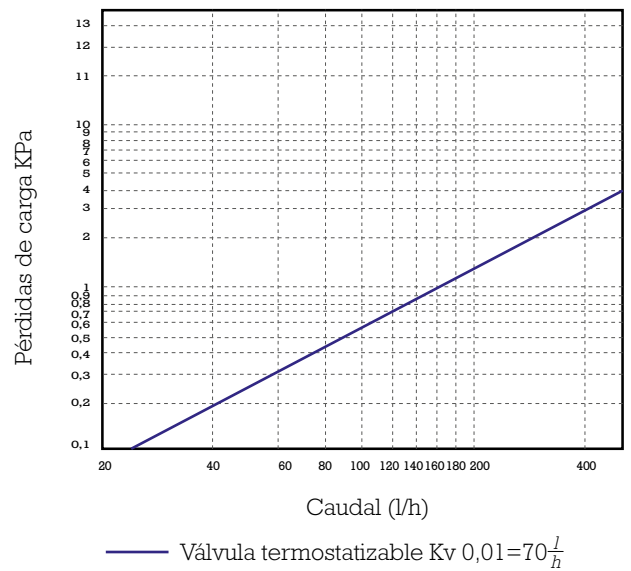

3.

sistemas solares

- Sistema Solar "TODO EN UNO"	44 - 45
- Componentes para Sistemas Solares:	
• Drain Unit: grupo hidráulico de alta eficiencia con sistema Drain-Back	46 - 48
• Grupos hidráulicos de alta eficiencia.....	49 - 50
• Grupos hidráulicos de alta eficiencia para grandes instalaciones.	51 - 52
• Características hidráulicas.....	53
• Fresh Water Station	54 - 55
• Kit solar de intercambio indirecto	56
• Kit sanitario solar	57
• Válvulas de zona solares	58
• Válvulas de seguridad	58

SISTEMA SOLAR "TODO EN UNO"

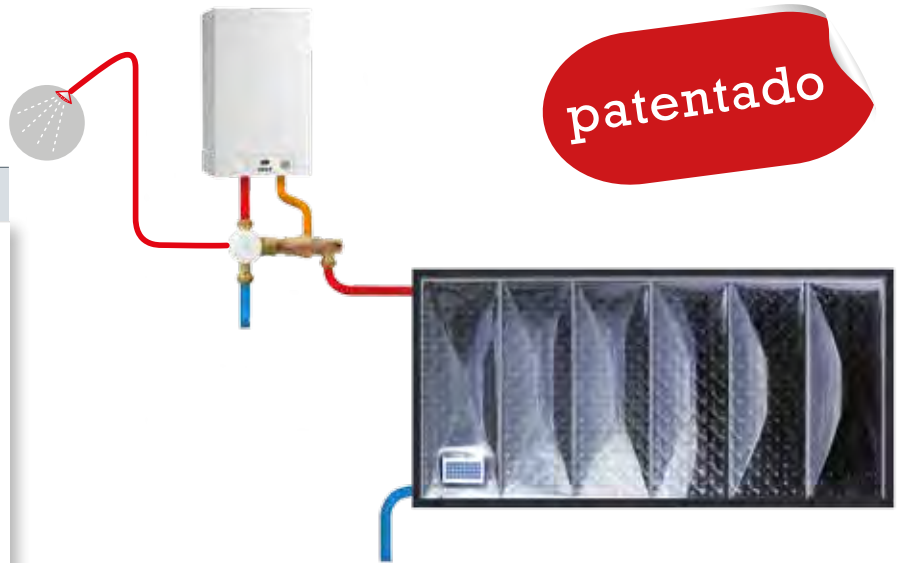

VENTAJAS

- Menos componentes
- Menos tiempo de instalación
- Menor coste final
- Más m² para el uso
- Único producto solar con CERO EMISIONES CO₂
- Único sistema forzado solar AUTÓNOMO sin consumo eléctrico

COMPONENTES PARA LA INSTALACIÓN DE UN SISTEMA SOLAR

		SISTEMA POR ELEMENTOS	SISTEMA DRAIN BACK	"TODO EN UNO"
MATERIAL	Colector	●	●	●
	Grupo de bombeo	●	●	
	Depósito acumulación	●	●	
	Tubería solar	●	●	
	Tubería secundaria	●	●	●
ACCESORIOS	Estructura 45°	●	●	●
	Vasos de expansión	●		
	Fluido solar primario	●	●	
	Purgador	●		
INSTALACIÓN ELÉCTRICA	Boletín eléctrico y centralita electrónica	●	●	
	Material y mano de obra	●	●	
HORAS DE INSTALACIÓN		25,5 h.	15,5 h.	9,5 h.



Sistema integrado al tejado



Sistema sobre tejado



Sistema en la pared



Sistema sobre suelo o terraza plana

El **disipador** que incorpora el nuevo OKSOL-150 evita que el sistema llegue a estancamiento, punto en el que ya no se puede absorber más energía, y se pierde la capacidad de seguir calentando. Con el modelo anterior, si llegados a este punto la radiación continuaba, se evacuaba agua caliente para evitar vaporizaciones. Sin embargo con esta nueva mejora, ese calor extra es conducido al disipador.



CARACTERÍSTICAS GENERALES

- Bomba alimentada por célula fotovoltaica
- Capacidad de acumulación: 150 litros.
- Superficie de captación útil: 2 m².
- Superficie de intercambiador: 0,29 m².
- Dimensiones exteriores: Largo: 2024 mm., ancho: 1049 mm., fondo: 290 mm.
Peso en vacío con depósito incorporado: 89 kg.
Peso con glicol: 95 kg.
- Estructura sobre suelo o terraza plana, de integración en tejado, sobre tejado inclinado y estructura pared. Estas estructuras son opcionales y no están incluidas en el precio.
- Homologación Solar Keymark (EN 12976).

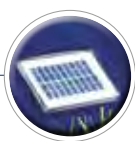

DESCRIPCIÓN	ARTÍCULO	€/UD.
Colector solar con depósito integrado	OKSOL-150	2.990

ESTRUCTURAS

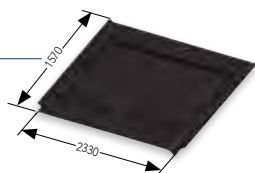
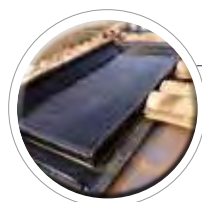

DESCRIPCIÓN	ARTÍCULO	€/UD.
Estructura integración en tejado	V-00397	389,99



DESCRIPCIÓN	ARTÍCULO	€/UD.
Estructura pared	V-00396	535,35



DESCRIPCIÓN	ARTÍCULO	€/UD.
Estructura sobre tejado inclinado (kit salva teja no incluido)	V-00395	319,09



DESCRIPCIÓN	ARTÍCULO	UDS./CAJA	€/UD.
Kit salva teja	V-01036	6	84,41



DESCRIPCIÓN	ARTÍCULO	€/UD.
Estructura sobre suelo o terraza plana (patas)	V-01035	121,51

ACCESORIOS



DESCRIPCIÓN	ARTÍCULO	€/UD.
Toldo de protección	V-02521	106,27

COMPONENTES PARA SISTEMAS SOLARES



DRAINT UNIT: la solución para evitar problemas de sobretemperatura y congelación.

patentado



VENTAJAS

- Bombas de alta eficiencia incorporadas.
- Instalación protegida ante heladas y sobrecalentamientos.
- Compatible con prácticamente cualquier equipamiento solar del mercado (colector, acumulador,...).
- Sistema flexible y configurable.
- Se evita instalar vaso de expansión y purgador.

FUNCIONAMIENTO

SISTEMA PARADO - COLECTORES VACÍOS

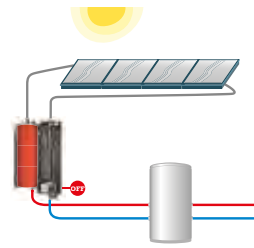

Si el sistema está parado, todo el líquido primario está contenido en el depósito del Drain Unit. Los colectores y la parte superior de la instalación están vacíos (contienen aire), estando el sistema por tanto protegido ante sobretemperaturas y congelaciones.

ARRANQUE DEL SISTEMA - LLENANDO EL CIRCUITO

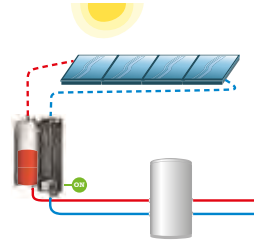

Cuando el sistema arranca, el líquido primario acumulado en el depósito del Drain Unit es bombeado hacia los colectores.

SISTEMA FUNCIONANDO - CIRCULACIÓN FORZADA

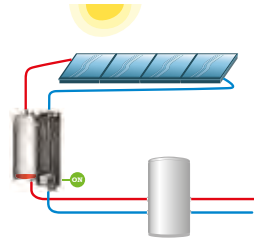

Todo el aire contenido en los colectores es almacenado en el depósito del Drain Unit, y el sistema funciona como un grupo de bombeo de circulación forzada.

SISTEMA PARADO - COLECTORES VACÍOS (sin peligro de congelación)



Si no hay radiación suficiente para que el sistema se ponga en marcha, todo el líquido primario está contenido en el depósito Drain Unit (protegido ante heladas).

SISTEMA PARADO - COLECTORES VACÍOS (sin peligro por sobretemperatura)

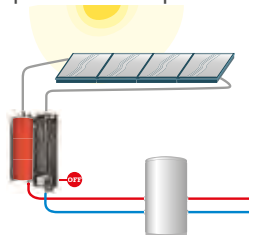

En las ocasiones en las que se haya alcanzado la Tª de consigna programada para el acumulador, el sistema para y todo el líquido primario vuelve a acumularse en el depósito del Drain Unit. De esta manera se evitan vaporizaciones a pesar de que haya niveles de radiación alta.

Se deberá tener en cuenta la diferencia de altura entre la parte superior del campo de colectores y la parte inferior del Drain-Unit, así como el volumen del circuito que queda por encima del Drain Unit que no debe exceder los 8 litros de volumen útil del separador de aire en los Drain Unit con un sólo depósito (16 litros para los Drain Unit con 2 depósitos).

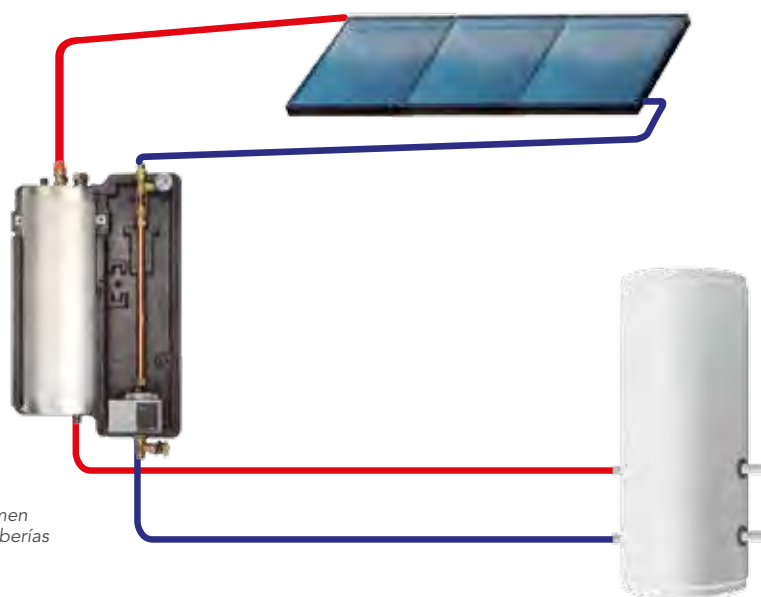

Cálculo del volumen en la parte superior:

$$\text{Volumen} = \text{N}^\circ \text{ colectores} + \text{Volumen del fluido del colector} + \text{Volumen de tuberías}$$

• DRAIN UNIT GRUPO HIDRÁULICO CON SISTEMA DRAIN-BACK

patentado



CARACTERÍSTICAS GENERALES

- Temperatura max trabajo: 110°C.
- Picos máximos: 130°C.
- Tarado de válvula de seguridad: 3 bar.
- Rango de indicación de caudal: 2-12 litros/min.
- Volumen de separación máximo: 8 litros.
- Conexiones: tuerca bicono para tubo Cu15mm o 1/2" M.
- Ajustes de parámetros del regulador a utilizar:
 - Diferencia de temperatura de activación entre colectores y acumulador: 15° C.
 - Máxima temperatura admisible en colectores: 130° C.
 - Límite inferior velocidad bomba (PWMmin): 60% como mínimo.
 - Establecer tiempo de llenado (PWM al 100%): mínimo 5 minutos.

BOMBAS	REGULACIÓN	ARTÍCULO	€/UD.
Yonos Para ST15/13 PWM	NO	74400	890,60

COMPONENTES PARA SISTEMAS SOLARES

• DRAIN UNIT: GRUPO HIDRÁULICO CON SISTEMA DRAIN-BACK

Para instalaciones con un número de colectores solares que duplica el sistema existente.

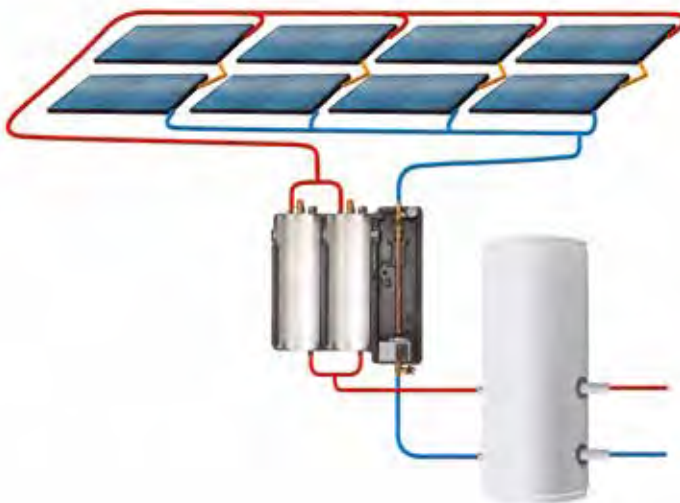

patentado



CARACTERÍSTICAS GENERALES

- Temperatura max trabajo: 110°C.
- Picos máximos: 130°C.
- Tarado de válvula de seguridad: 3 bar.
- Rango de indicación de caudal: 2-12 litros/min.
- Volumen de separación máximo: 16 litros.
- Conexiones: tuerca bicono para tubo Cu15mm o 1/2" M.
- Ajustes de parámetros del regulador a utilizar:
 - Diferencia de temperatura de activación entre colectores y acumulador: 15° C.
 - Máxima temperatura admisible en colectores: 130° C.
 - Límite inferior velocidad bomba (PWMmin): 60% como mínimo.
 - Establecer tiempo de llenado (PWM al 100%): mínimo 5 minutos.

BOMBAS	ARTÍCULO	€/UD.
Yonos Para ST15/13PWM	74400DO	1.419,24



Kit ampliación depósito Drain Back

DESCRIPCIÓN	ARTÍCULO	€/UD.
Depósito	V-00625	463,11

GRUPOS HIDRÁULICOS DE ALTA EFICIENCIA

La máxima eficiencia del sol como fuente de energía



Orkli apuesta por la innovación tecnológica de sus productos que contribuyan a un consumo más inteligente y sostenible de las energías renovables, como los Grupos hidráulicos solares de alta eficiencia, que incorporan componentes capaces de aumentar la eficiencia energética en valores cercanos al 50%.

En todos los grupos de bombeo y sistemas Drain-Unit con centralita electrónica Orkli, es posible visualizar los datos de Tª del líquido del panel y del acumulador, energía generada, estado de la bomba,...

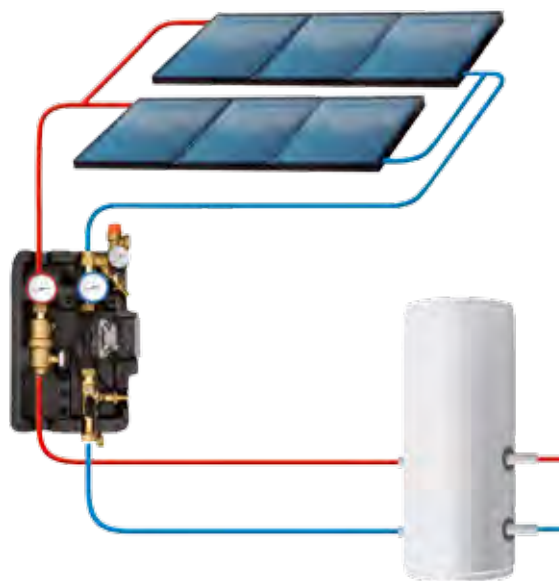

SISTEMAS
SOLARES

Función "Connect"



La función "Connect" es un nuevo concepto de instalación "Plug&Play". Usando un interface CAN-bus, los controladores pueden comunicarse entre ellos, o conectarse con redes locales o Internet via Ethernet. El usuario puede monitorizar y controlar su instalación a través del PC, Tablet o Smartphone – en cualquier lugar y momento.

Características: visualización de la instalación con mensajes sobre el estado, la temperatura y las estadísticas de rendimiento.

Los expertos pueden conseguir un software de PC completo para configurar todos los parámetros del controlador en tiempo real. El registro de datos se realiza mediante una tarjeta microSD, de modo que todos los datos del sistema pueden ser registrados y analizados ampliamente.



Descripción del sistema con panel de control remoto



Estadísticas energéticas



Detalles técnicos para expertos

COMPONENTES PARA SISTEMAS SOLARES

CARACTERÍSTICAS GENERALES

- Temperatura máxima de trabajo de la válvula de seguridad: 160°C.
- Tarado de la válvula de seguridad: 6bar.
- Rango de temperaturas de los termómetros: 0-120°C.
- Grupo hidráulico para campos de colectores de hasta 16 m².
- Escala de manómetro: 0-10bar.
- Conexiones: 3/4" H.
- Distancia entre ramales: 95 mm.
- Aislante EPP.
- Temperatura máxima de trabajo en ramal de ida: 160° C.
- Temperatura máxima de trabajo en ramal de retorno: 110° C.
- Rango de indicación de caudal del caudalímetro: 2-12 l/min.

GRUPOS HIDRÁULICOS DE ALTA EFICIENCIA



HIDRÁULICA	BOMBA	SIN SENSORES ELECTRÓNICOS CAUDAL TEMPERATURA/PRESIÓN	ARTÍCULO	€/UD.
Completo	Yonos Para ST 15/7 PWM	NO	73000HE	707,65

GRUPOS HIDRÁULICOS DE ALTA EFICIENCIA SIN REGULACIÓN MONORAMAL



HIDRÁULICA		BOMBA*	REGULACIÓN	ARTÍCULO	€/UD.
RAMAL IDA	RAMAL RETORNO				
No	Completo	Yonos Para ST15/7 PWM	NO	73120HE	477,22

*NOTA: Consultar curvas de las bombas.

GRUPOS HIDRÁULICOS DE ALTA EFICIENCIA PARA GRANDES INSTALACIONES

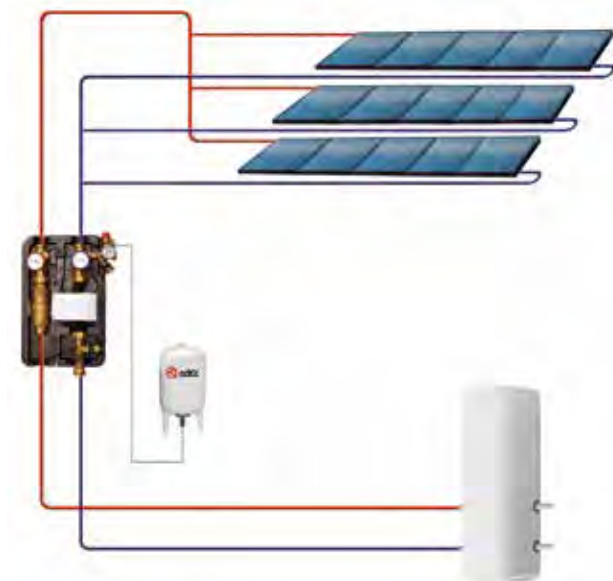

- Para instalaciones de hasta 50 m².
- Temperatura máxima de trabajo en el ramal de ida: 160°C.
- Temperatura máxima en ramal de retorno 110°C.
- Temperatura máxima de la válvula de seguridad: 160°C.
- Grupo hidráulico para campos de colectores de hasta 50m².
- Tarado de la válvula de seguridad: 6 bar.
- Rango de temperaturas de los termómetros: 0 - 120°C.
- Rango de indicación de caudal: 5-40 l/min.
- Escala de manómetro: 0-10 bar.
- Distancia entre ramales: 125mm.
- Conexiones: 11/4" para tubo flexible DN25 y tuerca bicono para tubo Cu 28 mm.
- Conexión para vaso de expansión: 3/4" M.

BOMBA	ARTÍCULO	€/UD.
Stratos Para 25/1-9 PWM	75000HE	750,80

SISTEMAS SOLARES

REGULACIÓN PARA INSTALACIONES SOLARES



- Controlador para circuitos primarios de instalaciones solares.
- 4 entradas+2 relés+1 PWM.
- Incluye 3 sondas de temperatura (PT1000).
- 25 configuraciones de instalaciones solares diferentes (ver pág. 52).
- Opción de conexión mediante redes locales o Internet para monitorizar y controlar la instalación.

DESCRIPCIÓN	ARTÍCULO	€/UD.
Regulador solar	V-05244	364,44



- Para usar con las centralitas solares Orkli.
- El conjunto consta de un registrador de datos, una tarjeta MicroSD, interfaz Ethernet, fuente de alimentación a la pared, cable de conexión CAN para el controlador, licencia para función "Connect".

DESCRIPCIÓN	ARTÍCULO	€/UD.
Data Logger	V-05246	393,09

Esquemas hidráulicos cubiertos por la centralita solar

Las ilustraciones deben verse solo como diagramas esquemáticos de los respectivos sistemas hidráulicos, y no pretenden ser completas. El controlador en ningún caso reemplaza los sistemas de seguridad. Dependiendo de la aplicación específica, los componentes de sistemas adicionales y componentes de seguridad pueden ser obligatorias, tales como válvulas de retención, válvula de no retorno, escapes de temperatura seguros, protectores de sobrecalentamiento, etc., y por tanto, deben ser proporcionados.

VARIANTES HIDRÁULICAS

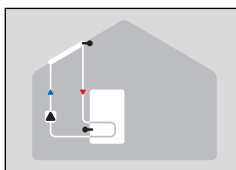

Solar con almacenamiento

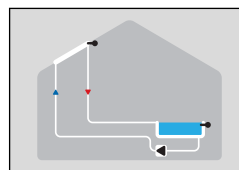

Solar con piscina

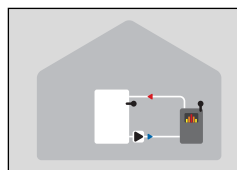

Caldera de combustible sólido con almacenamiento

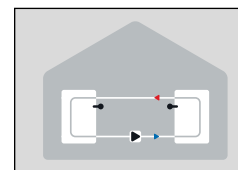

Transmisor de almacenamiento

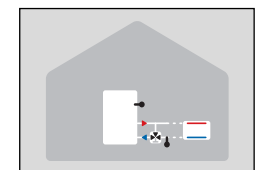

Aumento de flujo de retorno



Función termostática



DeltaT universal

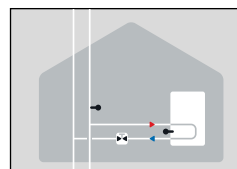

Válvula de cese

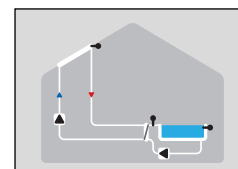

V3 y V4: solar con intercambiador de calor (sensor en el segundo circuito) y piscina

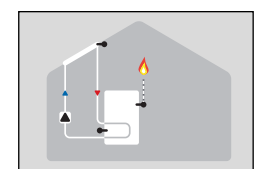

Solar con termostato (calefactor auxiliar)

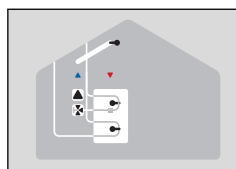

Solar con dos zonas de almacenamiento

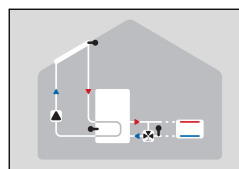

Solar con circuito calefactor

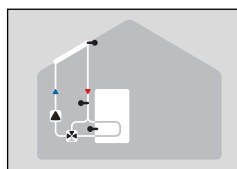

Solar con bypass

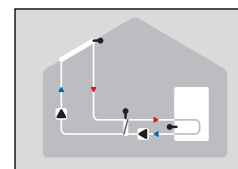

Solar con intercambiador de calor

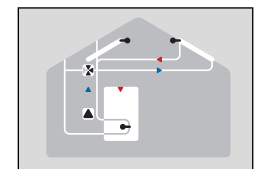

Solar con dos superficies colectoras

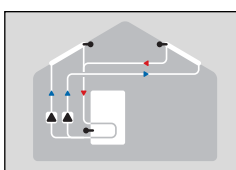

Solar con dos superficies colectoras y dos bombas

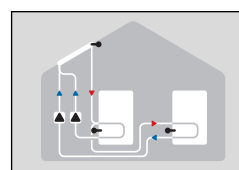

Solar con dos almacenamientos y dos bombas

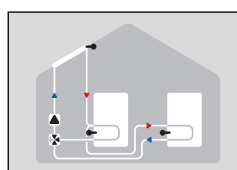

Solar con dos almacenamientos y una válvula

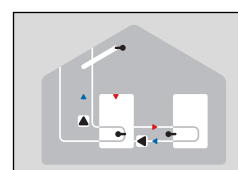

Solar con transmisor de almacenamiento

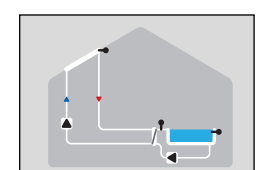

Solar con piscina e intercambiador de calor

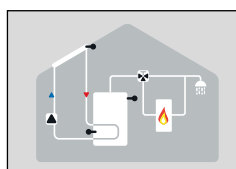

Solar con termostato y válvula

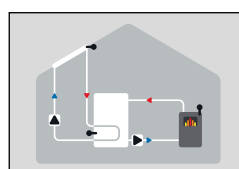

Solar con caldera de combustible sólido

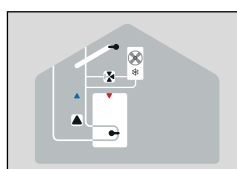

Solar con refrigeración 1 (refrigeración del colector)

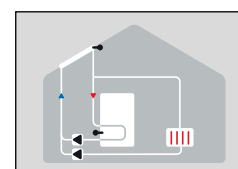

Solar con refrigeración 2 (refrigeración del colector)

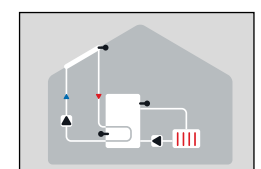

Solar con refrigeración 3 (refrigeración del almacenamiento)

CARACTERÍSTICAS HIDRÁULICAS

• WILO YONOS PARA ST15/7.0

External control
via PWM

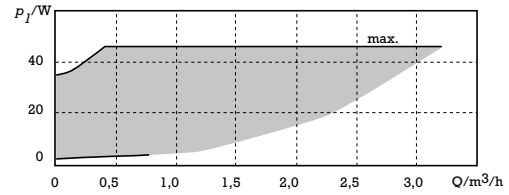
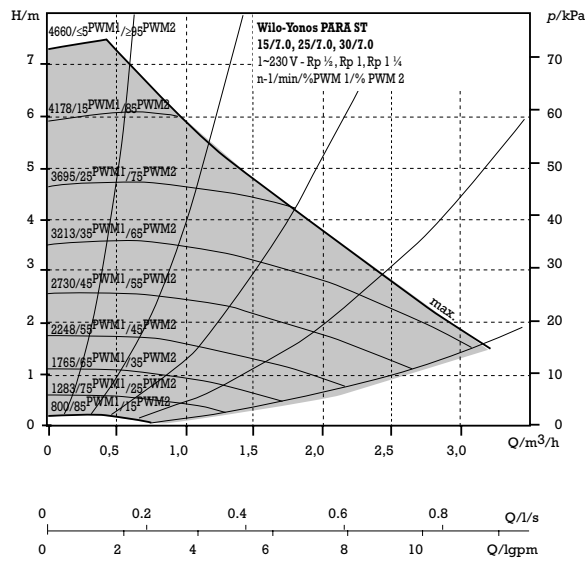

Tolerances of each curve according to EN 1151-1:2006

• WILO YONOS PARA ST15/13

External control
via PWM

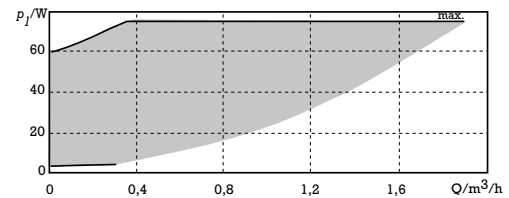
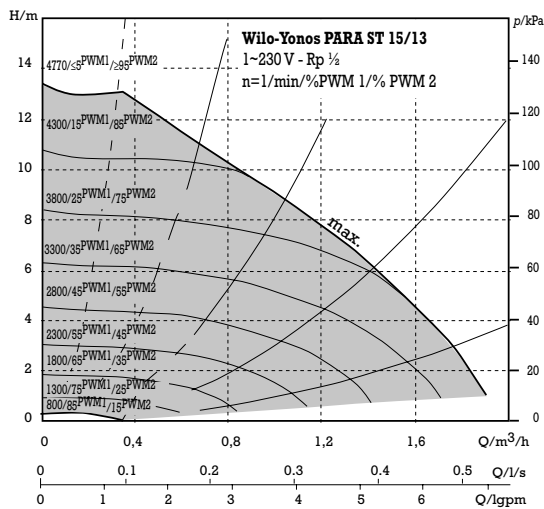

• WILO STRATOS PARA 25/1-9

External control
via PWM

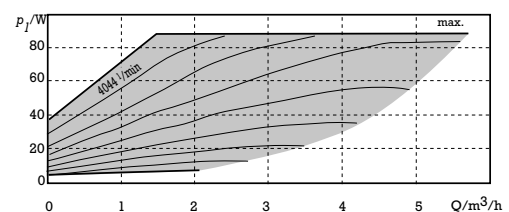
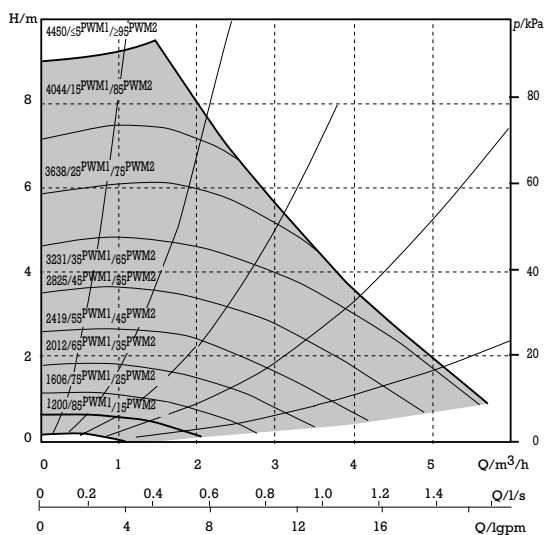

SISTEMAS
SOLARES

COMPONENTES PARA SISTEMAS SOLARES

• FRESH WATER STATION

Agua caliente sanitaria al instante siempre que se necesita y a la temperatura deseada

Este sistema garantiza la cobertura de las necesidades de agua caliente sanitaria evitando problemas de higiene.

El kit de recirculación de agua sanitaria opcional aumenta la eficiencia y el confort, ya que se consigue tener el agua caliente sanitaria a la temperatura deseada hasta el mismo punto de consumo (de esta manera se evitan tiempos de espera y desperdicio de agua fría).

Además la bomba sanitaria de alta eficiencia que se incluye funciona con tecnología "AutoAdapt", que aprende los hábitos y peticiones de demanda de ACS de los usuarios, para tener preparada el agua caliente justo en el momento necesario, optimizando así el consumo energético.

La temperatura máxima se concentra en el componente situado en la posición más baja, de manera que cuando el sistema está parado el calor se transfiere de manera natural

hacia la parte más alta del intercambiador, reduciendo así la presencia de puntos con sobret temperatura, minimizando problemas de calcificación.

En la versión de FWS electrónica este problema se controla más dado que tiene integrado un mezclador termostático, en la entrada del circuito primario para un mejor control de temperatura.

VENTAJAS

- *Sencillo de instalar.*
- *Facil adaptación a las necesidades de los usuarios.*
- *Ideal para su uso en instalaciones de calefacción con energías renovables.*

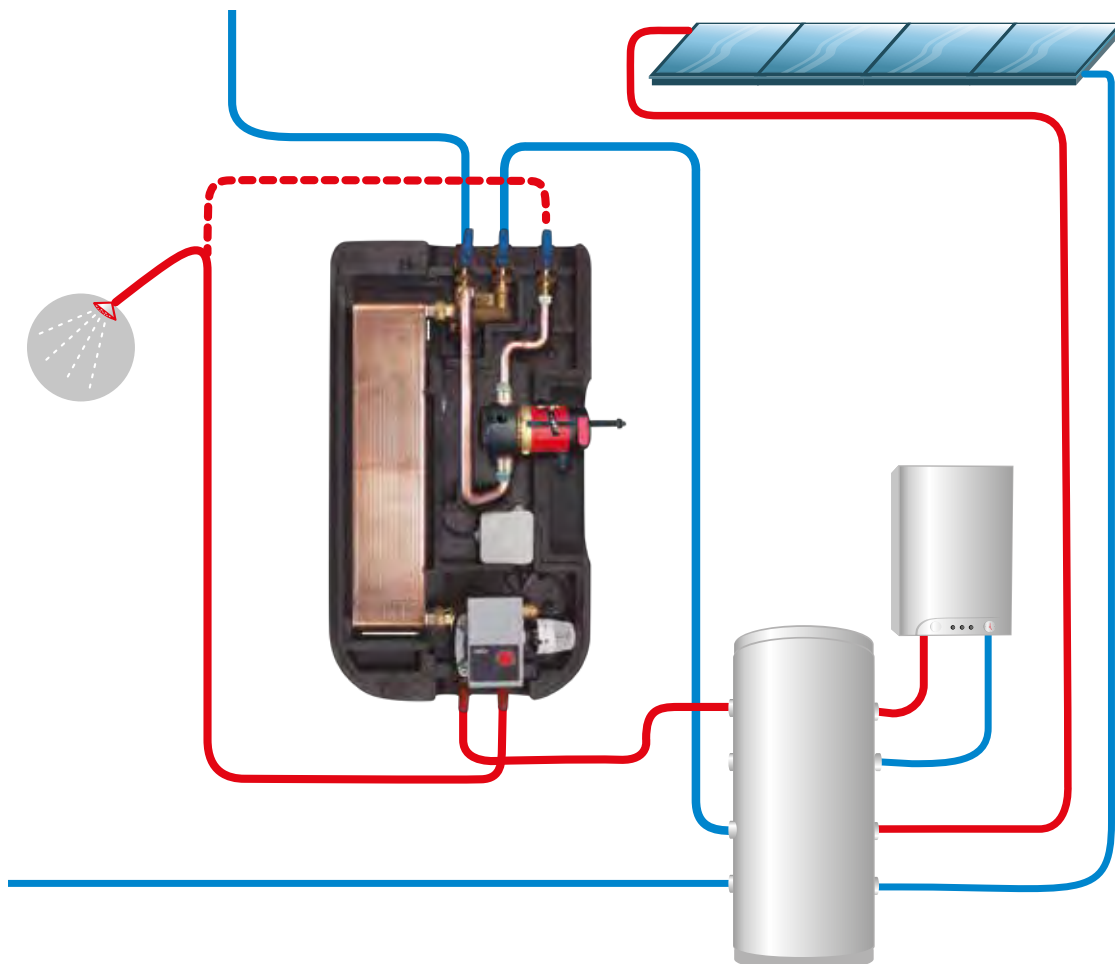

FRESH WATER STATION



- Generación de agua caliente sanitaria, instantáneamente.
- Intercambiador de calor de acero inoxidable.
- Capacidad de agua caliente sanitaria 30 l/min.
- Activación del fluxostato = 2 l/min.
- Temperatura de a.c.s. controlada por medio de una válvula termostática que actúa sobre la válvula mezcladora de 3 vías del circuito primario para regular el caudal de flujo del intercambiador.
- Baja temperatura en el retorno de agua del primario, asegurada (para mejorar la estratificación).
- Disponibilidad de conexión para un sistema opcional de circulación de a.c.s.

DESCRIPCIÓN	ARTÍCULO	€/UD.
Fresh Water Station	S40000003	1.512,42

SISTEMAS
SOLARES

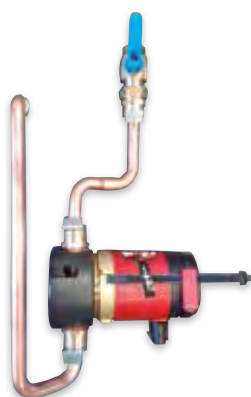

Kit de recirculación de agua sanitaria (sólo para Fresh Water Station S40000003).

- Los componentes incluidos son:
 - bomba sanitaria de alta eficiencia con función "AutoAdapt".
 - tubos y rúcores de conexión al Fresh Water Station.
 - antirretorno y grifo de entrada.

DESCRIPCIÓN	ARTÍCULO	€/UD.
Kit de recirculación	V-04219	299,08

COMPONENTES

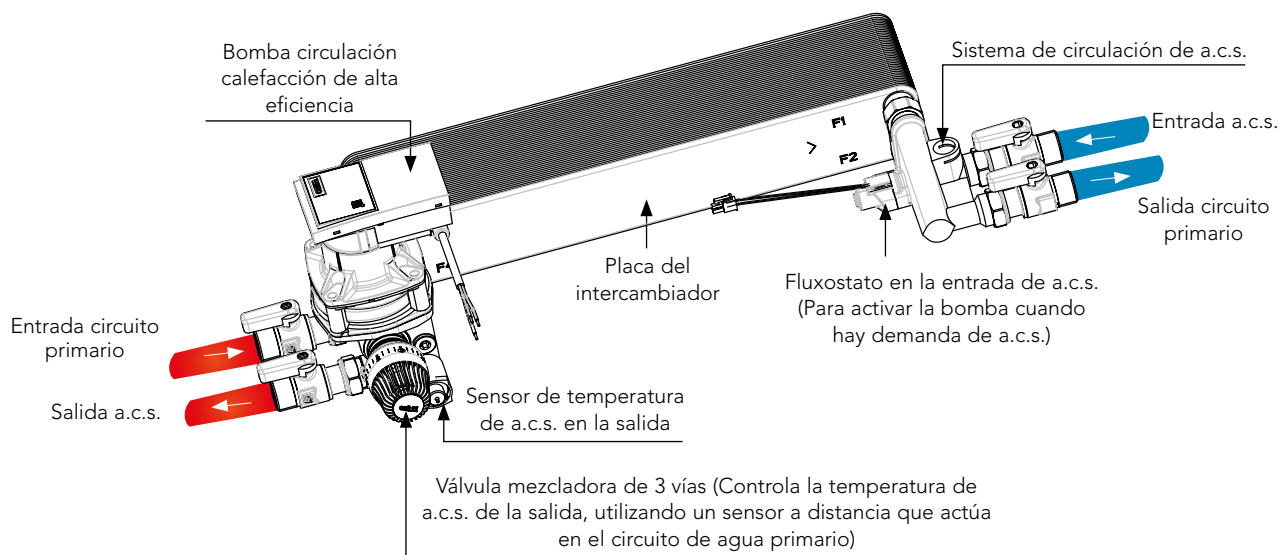

COMPONENTES PARA SISTEMAS SOLARES

KIT SOLAR DE INTERCAMBIO INDIRECTO

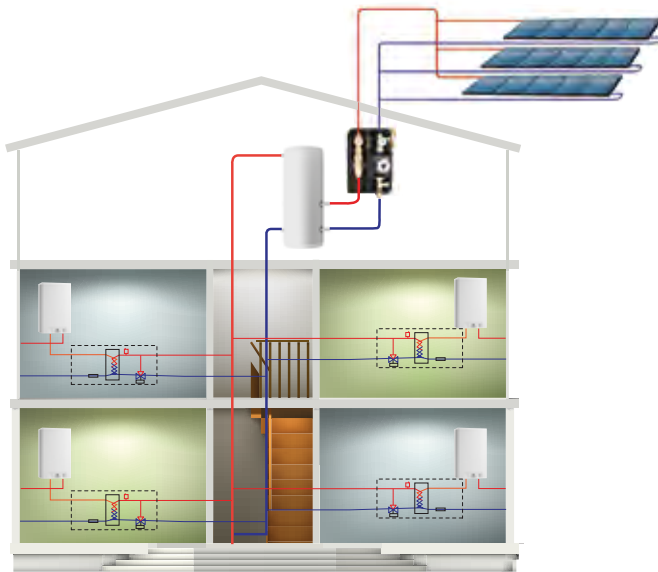

El Kit Solar de intercambio indirecto está destinado a las instalaciones solares centralizadas con apoyo distribuido. Cada vivienda dispone de un sistema de energía de apoyo individual y su circuito de distribución interior para suministrar el agua sanitaria.

La función de este Kit es regular la entrada a cada vivienda de la recirculación del circuito previamente calentado por el captador solar. Cuando el Kit detecta la apertura de un grifo solicitando agua caliente, se abre el paso al intercambiador de calor para precalentar la entrada de agua sanitaria. Cuando se cierra el grifo de agua caliente, la válvula de 3 vías vuelve a abrir el by-pass y cierra el paso al intercambiador.



¿Sabías que se puede completar la instalación totalmente regulada con el kit sanitario solar?

Si no hay demanda de ACS:

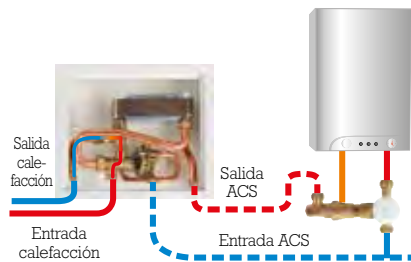

Si hay demanda de ACS:

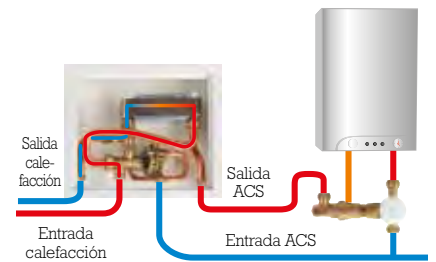

- Dimensiones: 350 x 300 x 115 mm.
- Potencia intercambiador: 35KW.
- Caudal de activación: 2L/min.
- Caudal ACS máximo de funcionamiento: 15L/min.
- Caudal calefacción máximo de funcionamiento: 20L/min.
- Presión máxima de ACS: 15bar.
- Temperatura calefacción máxima: 70°C.
- Conexiones: 3/4" M.

DESCRIPCIÓN	ARTÍCULO	€/UD.
Kit Solar	S4000002	475,41

• Circuito Sanitario

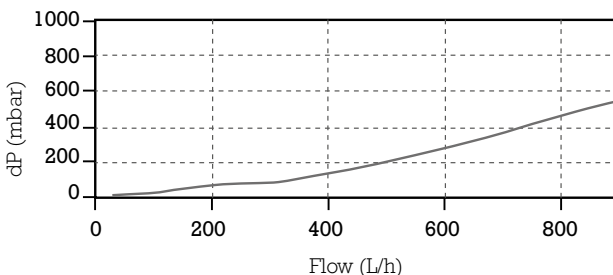

— circuito sanitario

• Calefacción

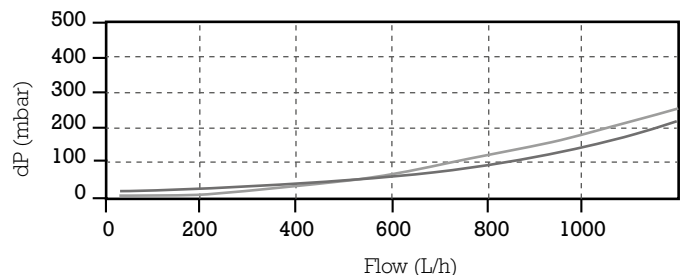

— circuito bypass
— circuito intercambiador

KIT SANITARIO SOLAR

Es un conjunto de conexión a los equipos auxiliares de calentamiento de agua sanitaria que se instalan entre el acumulador solar y esta fuente de energía de apoyo, normalmente una caldera instantánea, un calentador o un termo eléctrico. Incorpora una válvula de 3 vías, que decide si el agua proveniente del acumulador solar debe pasar por la fuente de apoyo o puede ser directamente llevada a consumo; y una válvula mezcladora que regula la temperatura de salida de agua caliente sanitaria del sistema solar + apoyo convencional.



SISTEMAS SOLARES

ESQUEMA HIDRÁULICO

Si el agua del acumulador solar es $>48^{\circ}\text{C}$



Si el agua del acumulador solar es $<48^{\circ}\text{C}$

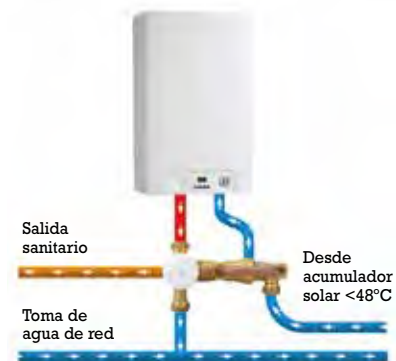

- Conexiones: $\frac{1}{2}$ " o tubería de cobre 15mm.
- Temperatura máxima de trabajo 90°C .
- Presión máxima de trabajo: 10bar.
- Tarado de válvula 3 vías/temperatura de desvío: 48°C .
- Tolerancia temperatura de desvío: $\pm 2^{\circ}\text{C}$.
- Rango de regulación de mezcladora termostática: $30-60^{\circ}\text{C}$.
- Tarado de temperatura de salida mezcladora: 45°C .

DESCRIPCIÓN	ARTÍCULO	€/UD.
Kit sanitario solar	S40000001	226,07

COMPONENTES PARA SISTEMAS SOLARES

• VÁLVULAS DE ZONA



Con esta nueva y única gama de válvulas de zona damos respuesta a todas las necesidades incluidas las solares. Con menos referencias se ofrecen más soluciones reduciendo referencias y stocks de artículos.

CARACTERÍSTICAS GENERALES

- Normalmente cerrada en A.
- Motor 230V 50Hz.
- Opción bajo pedido con motor de 24V 50Hz.
- Retorno por muelle.

2 vías H-H



- Longitud cable 60 cm.

NOTA: Todos aquellos artículos solicitados y que no estén referenciados en este catálogo consultar precio.

Sin micro fin de carrera: 3 hilos

- Opción bajo pedido M-M.

DESCRIPCIÓN	ARTÍCULO	UDS./CAJA	€/UD.
1/2"	30113200	10	92,90
3/4"	30213200	10	93,13
1"	30313200	10	93,95

Con micro fin de carrera: 5 hilos

- Opción bajo pedido M-M.

DESCRIPCIÓN	ARTÍCULO	UDS./CAJA	€/UD.
1/2"	30123200	10	105,46
3/4"	30223200	10	105,68
1"	30323200	10	106,52

3 vías H-H



Sin micro fin de carrera: 3 hilos

- Opción bajo pedido M-M.

DESCRIPCIÓN	ARTÍCULO	UDS./CAJA	€/UD.
1/2"	40113200	10	93,22
3/4"	40213200	10	93,42
1"	40313200	10	94,31

Con micro fin de carrera: 5 hilos

- Opción bajo pedido M-M.

DESCRIPCIÓN	ARTÍCULO	UDS./CAJA	€/UD.
1/2"	40123200	10	105,79
3/4"	40223200	10	105,99
1"	40323200	10	106,88

2 vías M-M



Sin micro fin de carrera: 3 hilos

DESCRIPCIÓN	ARTÍCULO	UDS./CAJA	€/UD.
3/4"	30613200	10	93,12
1"	30713200	10	93,55

3 vías M-M



Sin micro fin de carrera: 3 hilos

DESCRIPCIÓN	ARTÍCULO	UDS./CAJA	€/UD.
3/4"	40613200	10	93,42
1"	40713200	10	94,31

• VÁLVULAS DE SEGURIDAD



- Válvulas de seguridad para circuitos primarios de instalaciones solares.
- Apta para trabajar con mezcla agua-glicol 50%.
- Temperatura máxima de trabajo: 160°C.
- Homologación para válvulas de seguridad solares: TÜV SV 12 2012 • SOL • 50.

DESCRIPCIÓN	ARTÍCULO	UDS./CAJA	€/UD.
1/2" H - 3/4" H (3 bar)	17175-00	50	12,60
1/2" H - 3/4" H (6 bar)	17177-00	50	12,60
1/2" H - 3/4" H (8 bar)	17178-00	50	12,60

4.

válvulas para radiadores

- Cabezas termostáticas	60
- Válvulas termostáticas: bitubo, monotubo, conjuntos termostáticos.....	61 - 66
- Válvulas manuales: bitubo, monotubo	67 - 68
- Detentores.....	69
- Accesorios de unión.....	70 - 71
- Accesorios	72
- Características hidráulicas.....	73 - 76

CABEZAS TERMOSTÁTICAS



Valeur temporelle certifiée par
Cartita



eficiencia
energética

El Reglamento en España de Instalaciones Térmicas en los Edificios (RITE) es de obligado cumplimiento y establece las condiciones que deben cumplir las instalaciones destinadas a atender la demanda de bienestar térmico e higiene a través de las instalaciones de calefacción, climatización y agua caliente sanitaria, para conseguir un uso racional de la energía. La instrucción operativa ITE 02.11.2.2 de la RITE establece que **es obligatorio colocar válvulas termostáticas** en todos los radiadores situados en los locales de la vivienda, exceptuando locales como aseos, cuartos de baño, cocinas, vestíbulos y pasillos.



CARACTERÍSTICAS GENERALES

- Adaptable a válvulas termostaticables.
- Homologación en Normas Europeas (EN-215).
- Provisto de bloqueo de la maneta.
- Campo de trabajo: (5°C-27°C).
- Dispositivo antihielo.



Harmony

DESCRIPCIÓN	ARTÍCULO	UDS./CAJA	€/UD.
HARMONY Sensor líquido M28	60010	50	19,09
HARMONY Sensor a distancia M28	60201	50	29,21



Eroso

DESCRIPCIÓN	ARTÍCULO	UDS./CAJA	€/UD.
EROSO Sensor líquido M28	CT211400	50	15,69



Antirrobo

DESCRIPCIÓN	ARTÍCULO	UDS./CAJA	€/UD.
Color Negro	E-6616	50	5,07
Color Blanco	E-14133	50	5,07

VÁLVULAS TERMOSTÁTICAS

BITUBO DOBLE REGLAJE

- Capuchón protector manual fácilmente sustituible por cabeza termostática.
- Para tubo de cobre añadir bicono y record.
- Manguito con cierre mixto de junta tórica y metal.
- Zona manguito de unión a radiador sin junta (rosca cónica): AÑADIR MC AL ARTÍCULO.

novedad



Conexión hembra escuadra

DESCRIPCIÓN			ARTÍCULO	UDS./CAJA	€/UD.
radiador	tubo	cabeza			
3/8"	3/8"	M28 x 1	67120	50	9,19
1/2"	1/2"	M28 x 1	67420	50	10,69

novedad



Conexión hembra recta

DESCRIPCIÓN			ARTÍCULO	UDS./CAJA	€/UD.
radiador	tubo	cabeza			
3/8"	3/8"	M28 x 1	67220	50	10,31
1/2"	1/2"	M28 x 1	67520	50	11,80

novedad



Conexión macho escuadra

DESCRIPCIÓN			ARTÍCULO	UDS./CAJA	€/UD.
radiador	tubo	cabeza			
3/8"*	M24 x 1,5	M28 x 1	67122	50	10,02
1/2"*	M24 x 1,5	M28 x 1	67422	50	10,02

* Ø12÷20 (PER, Multi, PB)
12÷16 (cobre)

novedad



Conexión macho recta

DESCRIPCIÓN			ARTÍCULO	UDS./CAJA	€/UD.
radiador	tubo	cabeza			
3/8"*	M24 x 1,5	M28 x 1	67222	50	12,64
1/2"*	M24 x 1,5	M28 x 1	67522	50	12,64

* Ø12÷20 (PER, Multi, PB)
12÷16 (cobre)

VÁLVULAS TERMOSTÁTICAS

BITUBO SIMPLE REGLAJE: Parte valvular termostatizable

CARACTERÍSTICAS GENERALES

- Maneta manual fácilmente sustituible por cabeza termostática.
- Para tubo de cobre añadir bicono y racord.
- Manguito con cierre mixto de junta tórica y metal.
- Zona manguito de unión a radiador sin junta (rosca cónica):
AÑADIR MC AL ARTÍCULO.

VENTAJAS

Maneta termostatizable roscada a la válvula

- *Más seguridad.*
- *Máximo agarre.*
- *Más precisión en el control del caudal.*



Conexión hembra para roscar escuadra

- Norma europea EN-215.

DESCRIPCIÓN			ARTÍCULO	UDS./CAJA	€/UD.
radiador	tubo	cabeza			
3/8"	3/8"	M28	67150	50	8,51
1/2"	1/2"	M28	67450	50	9,90



Conexión hembra para roscar recta

- Norma europea EN-215.

DESCRIPCIÓN			ARTÍCULO	UDS./CAJA	€/UD.
radiador	tubo	cabeza			
3/8"	3/8"	M28	67250	50	9,55
1/2"	1/2"	M28	67550	50	10,93



Conexión macho para tubo de cobre, PER, multicapa y polibutileno escuadra

- Accesorios no incluidos. (Ver págs. 70, 71, 72)

DESCRIPCIÓN			ARTÍCULO	UDS./CAJA	€/UD.
radiador	tubo	cabeza			
3/8"*	M24x1,5	M28x1	67190	50	8,95
1/2"*	M24x1,5	M28x1	67490	50	8,95

* Ø12=20 (PER, Multi, PB)
12=16 (cobre)



Conexión macho para tubo de cobre, PER, multicapa y polibutileno recta

- Accesorios no incluidos. (Ver págs. 70, 71, 72)

DESCRIPCIÓN			ARTÍCULO	UDS./CAJA	€/UD.
radiador	tubo	cabeza			
3/8"*	M24x1,5	M28x1	67290	50	11,29
1/2"*	M24x1,5	M28x1	67590	50	11,29

* Ø12=20 (PER, Multi, PB)
12=16 (cobre)



Conexión para soldar

- Con instrucciones específicas de soldadura
- Accesorios no incluidos. (Ver págs. 70, 71, 72)

DESCRIPCIÓN			ARTÍCULO	UDS./CAJA	€/UD.
radiador	tubo	cabeza			
1/2"*	Ø15	M28	67401	50	8,89

• **BITUBO SIMPLE REGLAJE:** Parte valvular termostaticable intercambiable con escuadra

CARACTERÍSTICAS GENERALES

- Maneta manual fácilmente sustituible por cabeza termostática.
- Para tubo de cobre añadir bicono y record.
- Manguito con cierre mixto de junta tórica y metal.
- Zona manguito de unión a radiador sin junta (rosca cónica): **AÑADIR MC AL ARTÍCULO.**



Conexión hembra para roscar: Intercambiable con escuadra

DESCRIPCIÓN			ARTÍCULO	UDS./CAJA	€/UD.
radiador	tubo	cabeza			
3/8"	3/8"	M28	67350	50	9,36
1/2"	1/2"	M28	67650	50	10,95



Conexión macho para tubo de cobre, PER, multicapa y polibutileno: intercambiable con escuadra

- Accesorios no incluidos. (Ver págs. 70, 71, 72)

DESCRIPCIÓN			ARTÍCULO	UDS./CAJA	€/UD.
radiador	tubo	cabeza			
3/8"*	M24x1,5	M28x1	67390	50	9,58
1/2"*	M24x1,5	M28x1	67690	50	9,58

* Ø12÷20 (PER, Multi, PB)
12÷16 (cobre)

VÁLVULAS PARA RADIADORES

Para evitar que la cabeza termostática sobresalga de la pared más que el radiador.

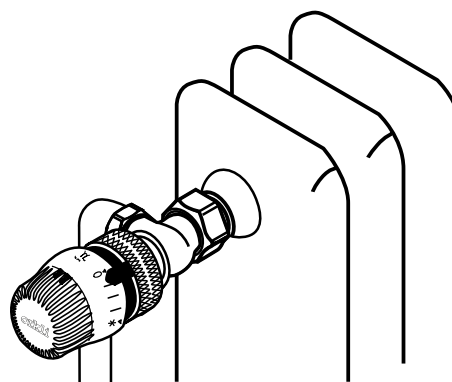
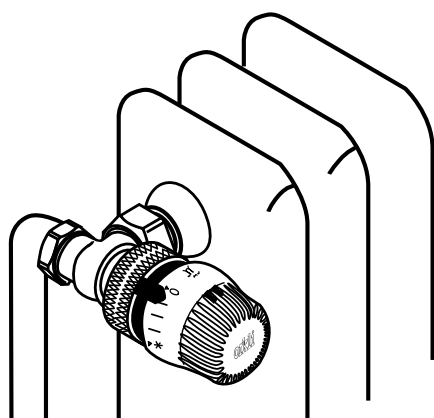

VÁLVULAS TERMOSTÁTICAS

• CONJUNTOS TERMOSTÁTICOS

CARACTERÍSTICAS GENERALES

- Idéntica conexión al tubo de parte valvular y detentor.
- Idéntica conexión al radiador de parte valvular y detentor (manguito cierre mixto).



eficiencia
energética

- Parte valvular simple reglaje.
- Accesorios no incluidos. (Ver págs. 70, 71, 72).

Conjunto termostático: parte valvular termostática + cabeza harmony sensor líquido + detentor

- Ambos niquelados.

Conexión macho para tubo de cobre, PER, multicapa y polibutileno

DESCRIPCIÓN	ARTÍCULO	UDS./CAJA	€/UD.
Escuadra - 3/8" Ø 12÷20 (PER,Mult,PB); 12÷16 (cobre)	68195	8	32,18
Escuadra - 1/2" Ø 12÷20 (PER,Mult,PB); 12÷16 (cobre)	68196	8	32,18



Conjunto termostático: parte valvular termostatable + detentor

Conexión macho para tubo de cobre, PER, multicapa y polibutileno

DESCRIPCIÓN	ARTÍCULO	UDS./CAJA	€/UD.
Escuadra - 3/8" Ø 12÷20 (PER,Mult,PB); 12÷16 (cobre)	68295	8	15,11
Escuadra - 1/2" Ø 12÷20 (PER,Mult,PB); 12÷16 (cobre)	68495	8	15,11

CARACTERÍSTICAS GENERALES

- Válvula termostática doble reglaje:
- Precisa regulación del caudal.
- Cuerpo latón EN12165 CW617 niquelado.
- Eje de acero inoxidable.
- Juntas de estanqueidad EPDM.
- Fabricado bajo la norma EN215.

- Cabeza termostática:
- Sensor de líquido.
- Rango de regulación entre 5° y 27°.
- Posición antihielo.
- Posibilidad de bloqueo o determinar rango de temperatura.

novedad



Conjunto termostático: Válvula termostática doble reglaje + Cabeza Eroso sensor líquido.

DESCRIPCIÓN			ARTÍCULO	UDS./CAJA	€/UD.
radiador	tubo	cabeza			
1/2"	1/2"	M28x1	CJ1530100142100	8	25,75
3/8"	3/8"	M28x1	CJ1511400142100	8	24,25

MONOTUBO: Especial PARED-RADIADOR



¿Sabías que el artículo 52390 es una válvula monotubo termostática COMPLETAMENTE INTERCAMBIABLE con la válvula monotubo manual, ya que tiene la MISMA DISTANCIA ENTRE EJES de 30 mm.?

CARACTERÍSTICAS GENERALES

- Cierre total.
- Mantiene una pérdida de carga constante, cualquiera que sea la dirección de entrada y salida.
- Con sonda de entrada incorporada.

- Cabeza termostática no incluida.
- Maneta manual fácilmente sustituible por cabeza termostática.
- Accesorios no incluidos. (Ver págs. 70, 71, 72).

ESPACIOS REDUCIDOS



Termostatizable conexión macho para tubo de cobre, PER, multicapa y polibutileno

- Derivación radiador máxima 35%.
- Distancia reducida desde eje-radiador hasta bocas de conexión (30 mm.)

DESCRIPCIÓN	ARTÍCULO	UDS./CAJA	€/UD.
1/2" Ø 12÷20 (PER,Mult.PB); Ø 12÷16 (cobre)	52390	20	20,21

ESTÁNDAR



- Derivación radiador máxima 32%.
- Distancia entre eje-radiador y bocas de conexión (47 mm.)

DESCRIPCIÓN	ARTÍCULO	UDS./CAJA	€/UD.
1/2" Ø 12÷20 (PER,Mult.PB); Ø 12÷16 (cobre)	52710	20	20,21
1/2" Ø 18 (cobre)	53710	20	20,21
3/4" Ø 12÷20 (PER,Mult.PB); Ø 12÷16 (cobre)	52730	20	20,21

MONOTUBO: Especial RADIADORES TOALLERO

CARACTERÍSTICAS GENERALES

- Válvula compacta. Acabado niquelado.
- Derivación radiador máxima 30%.
- Con sonda de entrada incorporada.
- Cabeza termostática no incluida.

- Maneta manual fácilmente sustituible, por cabeza termostática.
- Accesorios no incluidos. (Ver págs. 70, 71, 72).

MODELO PARA SALIDA A SUELO



Termostatizable conexión macho para tubo de cobre, PER, multicapa y polibutileno

DESCRIPCIÓN	ARTÍCULO	UDS./CAJA	€/UD.
Suelo 1/2" Ø 12÷20 (PER,Mult.PB); Ø 12÷16 (cobre)	52510	20	23,62

MODELO PARA SALIDA A PARED



Termostatizable conexión macho para tubo de cobre, PER, multicapa y polibutileno

DESCRIPCIÓN	ARTÍCULO	UDS./CAJA	€/UD.
Pared cabeza dcha 1/2" Ø 12÷20 (PER,Mult.PB); Ø 12÷16 (cobre)	52310	20	29,37
Pared cabeza izda 1/2" Ø 12÷20 (PER,Mult.PB); Ø 12÷16 (cobre)	52110	20	29,37

VÁLVULAS TERMOSTÁTICAS

BITUBO: Especial INSTALACIONES BITUBO CON FORMATO MONOTUBO

Las válvulas bitubo con formato monotubo, son válvulas que externamente tienen el formato monotubo pero que internamente no tienen ningún by-pass entre impulsión y retorno, y que por lo tanto funcionan como una válvula y un detentor, pero en la misma válvula.

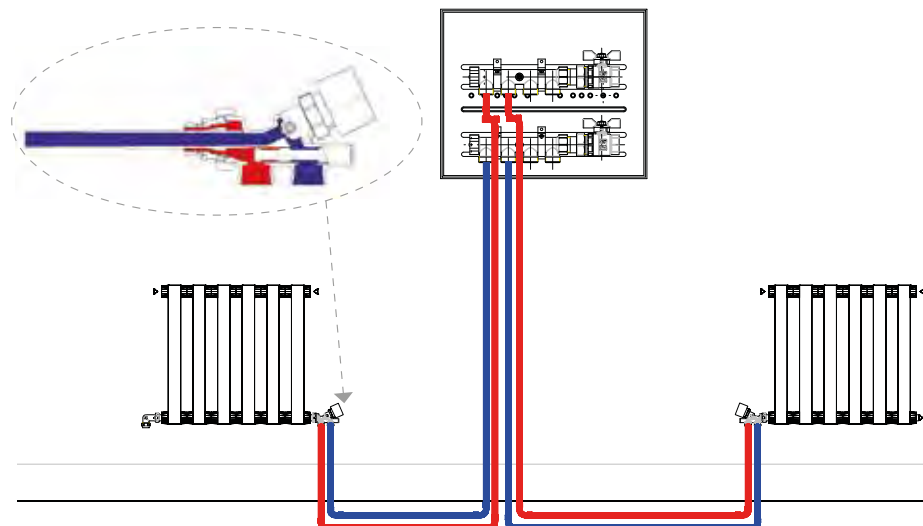

¿Sabías que se puede realizar la instalación con válvulas bitubo pero con formato monotubo en el radiador?

VENTAJAS

- Un único punto de entrada al radiador.
- El equilibrado se realiza desde la misma válvula.

CARACTERÍSTICAS GENERALES

- Derivación radiador 100% (sólo válidas para instalaciones bitubo).
- Con sonda de entrada incorporada.
- Cabeza termostática no incluida.
- Accesorios no incluidos. (Ver págs. 70, 71, 72).

ESPACIOS REDUCIDOS



Termostatizable conexión macho para tubo de cobre, PER, multicapa y polibutileno

- Distancia entre eje-radiador y bocas de conexión (30 mm.)

DESCRIPCIÓN	ARTÍCULO	UDS./CAJA	€/UD.
1/2" Ø 12÷20 (PER,Mult.PB); Ø 12÷16 (cobre)	52490	20	20,21

ESTÁNDAR



Termostatizable conexión macho para tubo de cobre, PER, multicapa y polibutileno

- Cierre total.
- Distancia entre eje-radiador y bocas de conexión (47 mm.)

DESCRIPCIÓN	ARTÍCULO	UDS./CAJA	€/UD.
1/2" Ø 12÷20 (PER,Mult.PB); Ø 12÷16 (cobre)	52720	20	20,21

VÁLVULAS MANUALES BITUBO

CONEXIÓN HEMBRA PARA ROSCAR

CARACTERÍSTICAS GENERALES

- Manguito con cierre mixto de junta tórica y metal.
- Capuchón de protección de maneta.
- Para tubo de cobre: añadir bicono y record.
- Detentores. (Ver pág. 69)
- Zona manguito de unión a radiador sin junta (rosca cónica): AÑADIR MC AL ARTÍCULO.



COPLINE: Simple reglaje

DESCRIPCIÓN	ARTÍCULO	UDS./CAJA	€/UD.
Escuadra - 3/8"	1115	60	8,24
Escuadra - 1/2"	1125	60	9,39
Escuadra - 3/4"	1135	60	13,48



COPLINE: Simple reglaje

DESCRIPCIÓN	ARTÍCULO	UDS./CAJA	€/UD.
Recta - 3/8"	1116	60	10,05
Recta - 1/2"	1126	60	11,62
Recta - 3/4"	1136	60	14,77

CONEXIÓN MACHO PARA TUBO DE COBRE, PER, MULTICAPA Y POLIBUTILENO

CARACTERÍSTICAS GENERALES

- Manguito con cierre mixto de junta tórica y metal.
- Zona manguito de unión a radiador sin junta (rosca cónica): AÑADIR MC AL ARTÍCULO.
- Capuchón de protección de maneta.
- Accesorios no incluidos. (Ver págs. 70, 71, 72).



UREPEL: Simple reglaje

DESCRIPCIÓN	ARTÍCULO	UDS./CAJA	€/UD.
Escuadra - 3/8" Ø 12÷20 (PER, Mult.PB); Ø 12÷16 (cobre)	81210	60	8,34
Escuadra - 1/2" Ø 12÷20 (PER, Mult.PB); Ø 12÷16 (cobre)	82210	60	8,34



UREPEL: Simple reglaje

DESCRIPCIÓN	ARTÍCULO	UDS./CAJA	€/UD.
Recta - 3/8" Ø 12÷20 (PER, Mult.PB); Ø 12÷16 (cobre)	81310	60	10,82
Recta - 1/2" Ø 12÷20 (PER, Mult.PB); Ø 12÷16 (cobre)	82310	60	10,82



UREPEL: Doble reglaje

DESCRIPCIÓN	ARTÍCULO	UDS./CAJA	€/UD.
Escuadra - 1/2" Ø 12÷20 (PER, Mult.PB); Ø 12÷16 (cobre)	1210*	60	8,37

*NOTA: Producto disponible hasta agotar existencias.

CONEXIÓN PARA SOLDAR

CARACTERÍSTICAS GENERALES

- Simple reglaje.
- Manguito con cierre mixto de junta tórica y metal.
- Capuchón de protección de maneta.
- Zona manguito de unión a radiador sin junta (rosca cónica): AÑADIR MC AL ARTÍCULO.



WELDLINE: Con maneta montada

DESCRIPCIÓN	ARTÍCULO	UDS./CAJA	€/UD.
Escuadra - 1/2" Ø 15	1325	60	9,35

VÁLVULAS MANUALES MONOTUBO

• CONEXIÓN MACHO PARA TUBO DE COBRE, PER, MULTICAPA Y POLIBUTILENO

CARACTERÍSTICAS GENERALES

- Cierre total.
- Derivación radiador 100%.
- Con sonda de entrada incorporada.
- Mantiene una pérdida de carga constante, cualquiera que sea la dirección de entrada y salida.
- **Accesorios no incluidos. (Ver págs. 70, 71, 72).**



UNILINE: Simple reglaje

DESCRIPCIÓN	ARTÍCULO	UDS./CAJA	€/UD.
1/2" Ø 12÷20 (PER,Mult.PB); Ø 12÷16 (cobre) con rosca M24	1816	20	17,92
1/2" Ø 18 (cobre) con rosca M26	1817	20	17,92
3/4" Ø 12÷20 (PER,Mult.PB); Ø 12÷16 (cobre) con rosca M24	1826*	20	18,36
3/4" Ø 18 (cobre) con rosca M26	1827*	20	18,36

*NOTA: Producto disponible hasta agotar existencias.



UNILINE: Doble reglaje

DESCRIPCIÓN	ARTÍCULO	UDS./CAJA	€/UD.
1/2" Ø 12÷20 (PER,Mult.PB); Ø 12÷16 (cobre) con rosca M24	1865	20	20,47
1/2" Ø 18 (cobre) con rosca M26	1866	20	20,47

DETENTORES

PARA VÁLVULAS MANUALES Y TERMOSTÁTICAS

CARACTERÍSTICAS GENERALES

- Zona manguito de unión a radiador sin junta (rosca cónica): AÑADIR MC AL ARTÍCULO.



WOODLINE-COPLINE: Conexión hembra para roscar

- Manguito con cierre mixto de junta tórica y metal.
- Para tubo de cobre: añadir bicono y racord.

DESCRIPCIÓN	ARTÍCULO	UDS./CAJA	€/UD.
Escuadra - 3/8"	1015	60	7,85
Escuadra - 1/2"	1025	60	9,05
Escuadra - 3/4"	1035	60	12,14



WOODLINE-COPLINE: Conexión hembra para roscar

- Manguito con cierre mixto de junta tórica y metal.
- Capuchón de protección de maneta.

DESCRIPCIÓN	ARTÍCULO	UDS./CAJA	€/UD.
Recta - 3/8"	1016	60	9,62
Recta - 1/2"	1026	60	11,24
Recta - 3/4"	1036	60	13,50



WELDLINE: Conexión para soldar: montado

DESCRIPCIÓN	ARTÍCULO	UDS./CAJA	€/UD.
Escuadra - 1/2" Ø 15	1425	60	7,73



UREPEL: Conexión macho para tubo de cobre, PER, multicapa y polibutileno

- Manguito con cierre mixto de junta tórica y metal.
- **Accesorios no incluidos. (Ver págs. 70, 71, 72).**

DESCRIPCIÓN	ARTÍCULO	UDS./CAJA	€/UD.
Escuadra - 3/8" Ø 12÷20 (PER,Mult.PB); Ø 12÷16 (cobre)	87210	60	6,49
Escuadra - 1/2" Ø 12÷20 (PER,Mult.PB); Ø 12÷16 (cobre)	1220	60	6,49



UREPEL: Conexión macho para tubo de cobre, PER, multicapa y polibutileno

- Manguito con cierre mixto de junta tórica y metal.
- **Accesorios no incluidos. (Ver págs. 70, 71, 72).**

DESCRIPCIÓN	ARTÍCULO	UDS./CAJA	€/UD.
Recta - 3/8" Ø 12÷20 (PER,Mult.PB); Ø 12÷16 (cobre)	87310	60	8,35
Recta - 1/2" Ø 12÷20 (PER,Mult.PB); Ø 12÷16 (cobre)	88310	60	8,35

DETENTOR PANEL

CARACTERÍSTICAS GENERALES

- Accesorios no incluidos. (Ver págs. 70, 71, 72).



MONOTUBO A SUELO: Conexión macho para tubo de cobre, PER, multicapa y polibutileno

DESCRIPCIÓN	ARTÍCULO	UDS./CAJA	€/UD.
Suelo - 1/2" Ø 12÷20 (PER,Mult.PB); Ø 12÷16 (cobre)	52550	40	17,68



MONOTUBO A PARED: Conexión macho para tubo de cobre, PER, multicapa y polibutileno

DESCRIPCIÓN	ARTÍCULO	UDS./CAJA	€/UD.
Pared - 1/2" Ø 12÷20 (PER,Mult.PB); Ø 12÷16 (cobre)	52450	40	27,59

ACCESORIOS DE UNIÓN

AL TUBO

CARACTERÍSTICAS GENERALES

- Incluye dos unidades por bolsa.



Conexión macho para tubo multicapa

- Mayor superficie de cierre con doble junta.
- Reduce en un 80% la probabilidad de fugas.

DESCRIPCIÓN	ARTÍCULO	UDS./CAJA	€/UD.
M24x1,5 Ø16x2 mm	V-01030*	30	7,03

*NOTA: Producto disponible hasta agotar existencias.



Conexión macho para tubo multicapa

- Casquillo con juntas, junta tórica, anilla y racord.

DESCRIPCIÓN	ARTÍCULO	UDS./CAJA	€/UD.
M24x1,5 Ø16x2 mm	E-13727	40	6,41
M24x1,5 Ø18x2 mm	E-13667	40	6,53
M24x1,5 Ø20x2 mm	E-13670	40	6,53



Conexión macho para tubo PER

- Casquillo, junta tórica, anilla y racord.

DESCRIPCIÓN	ARTÍCULO	UDS./CAJA	€/UD.
M24x1,5 Ø12x1 mm	E-13676*	40	5,78
M24x1,5 Ø16x1,5 mm	E-13679	40	5,78
M24x1,5 Ø16x1,8 mm	E-15700	40	5,78
M24x1,5 Ø16x2 mm	E-13768	40	5,78
M24x1,5 Ø20x1,9 mm	E-18873	40	5,78

*NOTA: Producto disponible hasta agotar existencias.



Conexión macho para tubo de cobre

- Casquillo, junta tórica, bicono y racord.

DESCRIPCIÓN	ARTÍCULO	UDS./CAJA	€/UD.
M24x1,5 Ø12 (rojo)	E-5135	40	3,79
M24x1,5 Ø14 (verde)	E-5137	40	3,79
M24x1,5 Ø15 (marrón)	E-5139	40	3,79
M24x1,5 Ø16 (amarillo)	E-5141	40	3,79
M26x1,5 Ø18 (blanco)	E-5427	40	3,79



Conexión macho para polibutileno

- Casquillo, junta tórica, anilla y racord.

DESCRIPCIÓN	ARTÍCULO	UDS./CAJA	€/UD.
M24x1,5 Ø16x1,8	E-15700	40	5,78
M24x1,5 Ø15x1,7	E-13816	40	5,78

AL RADIADOR



Manguito telescópico 1/2"

- 20 mm de recorrido (medida manguito estándar Orkli - 2 mm. + 18 mm.).
- Unión al radiador 1/2".
- Zona de cierre al radiador mediante junta de estanqueidad.

DESCRIPCIÓN	ARTÍCULO	UDS./CAJA	€/UD.
Manguito telescópico 1/2" - 20 mm	E-19733	-	5,26
Manguito telescópico 3/8" - 20 mm salida a válvula de 1/2"	E-20185	-	5,88



Accesorios para la prueba de instalaciones

DESCRIPCIÓN	ARTÍCULO	UDS./CAJA	€/UD.
Puente guía de cobre a 35 mm. para instalaciones válvulas monotubo	E-19863	-	20,78
Accesorio para instalaciones bitubo	E-22769	-	2,10



Conexión macho para tubo de cobre

- Racord rápido para tubo de cobre.
- Incluye dos unidades cada conjunto.

DESCRIPCIÓN	ARTÍCULO	UDS./CAJA	€/UD.
M24x1,5 Ø12	E-14000	80	4,79
M24x1,5 Ø14	E-14001	80	4,79
M24x1,5 Ø15	E-14002	80	4,79
M24x1,5 Ø16	E-14003	80	4,79



Racord unión tubo

DESCRIPCIÓN	ARTÍCULO	UDS./CAJA	€/UD.
½" M-Unión accesorio Orkli M24x1,5	E-13062	300	2,89
M24 • 1,5 - M24 • 1,5	E-23859	300	6,30
M24 • 1,5 Macho - M24 • 1,5 Hembra	V-00564	300	6,30

NOTA: Accesorios M24 en página 70.

ACCESORIOS



Embellecedores

DESCRIPCIÓN	ARTÍCULO	UDS./CAJA	€/UD.
Embellecedor doble	19000313	50	0,76
Embellecedor simple	19000304	100	0,34



Purgador automático

- Metálico.
- Filtro de caucho manual.

DESCRIPCIÓN	ARTÍCULO	UDS./CAJA	€/UD.
1/8"	19000322	25	4,86



Purgador de boya ángulo

DESCRIPCIÓN	ARTÍCULO	UDS./CAJA	€/UD.
1" derecha	D-7075	100	10,61
1" izquierda	D-7076	100	10,61



Válvula de presión diferencial

DESCRIPCIÓN	ARTÍCULO	UDS./CAJA	€/UD.
1" recta	V-01121	10	35,56

• MÓDULOS HIDRÁULICOS PARA RADIADORES CON GRIFERÍA INTEGRADA



¿Sabías que los módulos hidráulicos se utilizan con radiadores que llevan integrada la valvulería? Este tipo de válvulas sólo se utiliza para conectar las tuberías al radiador.

CARACTERÍSTICAS GENERALES

- Regulación y aislamiento mediante válvulas de esfera.
- Unión al radiador mediante tuerca loca 3/4" hembra (convertible en 1/2" macho).
- Para tubo de cobre, PER, multicapa y polibutileno.
- **Accesorios no incluidos. (Ver págs. 70, 71, 72).**



Para instalaciones bitubo: modelo para salida a SUELO

DESCRIPCIÓN	ARTÍCULO	UDS./CAJA	€/UD.
H3/4" - M24 (Unión estándar Orkli)	80020	50	19,84
H3/4" - G3/4" Eurocono	80021	50	19,84



Para instalaciones bitubo: modelo para salida a PARED

DESCRIPCIÓN	ARTÍCULO	UDS./CAJA	€/UD.
H3/4" - M24 (Unión estándar Orkli)	80023	50	16,20
H3/4" - G3/4" Eurocono	80024	50	16,20

CARACTERÍSTICAS HIDRÁULICAS

• Válvulas bitubo termostáticas 1/2"

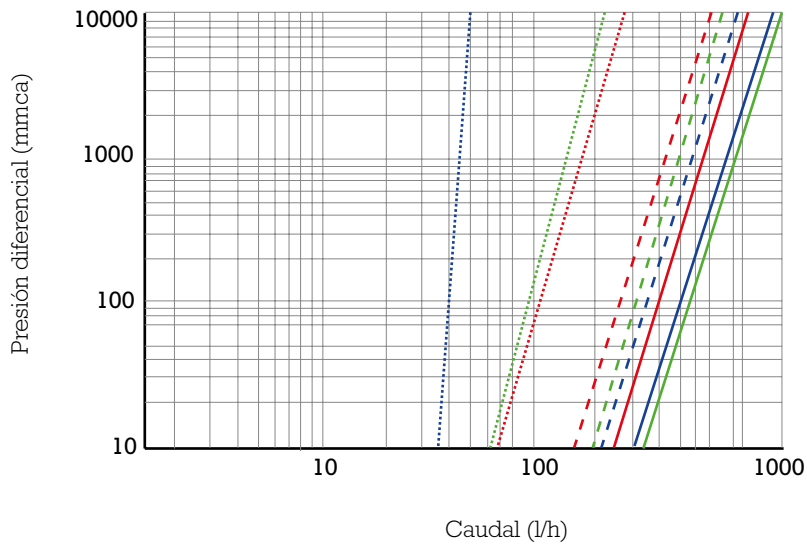

Escuadra invertida	
100% abierto	1407,0 l/h
Cerrada 1 vuelta	919,8 l/h
Cerrada 2 vueltas	50,4 l/h

Escuadra	
100% abierto	1414,4 l/h
Cerrada 1 vuelta	793,0 l/h
Cerrada 2 vueltas	223,5 l/h

Recta	
100% abierto	1036,3 l/h
Cerrada 1 vuelta	691,6 l/h
Cerrada 2 vueltas	263,6 l/h

• Válvulas bitubo termostáticas 3/8"

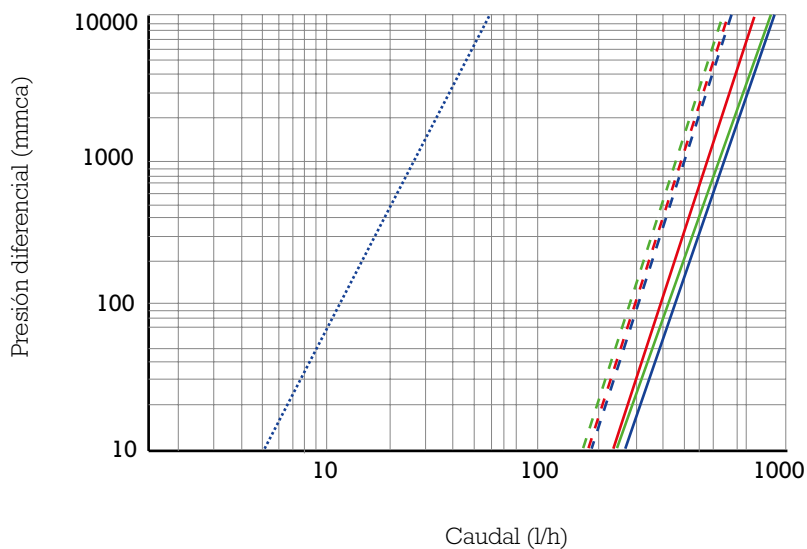

Escuadra invertida	
100% abierto	1279,9 l/h
Cerrada 1 vuelta	851,1 l/h
Cerrada 2 vueltas	58,8 l/h

Escuadra	
100% abierto	1204,5 l/h
Cerrada 1 vuelta	784,2 l/h
Cerrada 2 vueltas	43,6 l/h

Recta	
100% abierto	1044,3 l/h
Cerrada 1 vuelta	844,7 l/h
Cerrada 2 vueltas	67,8 l/h

• Válvulas monotubo termostáticas Espacios Reducidos

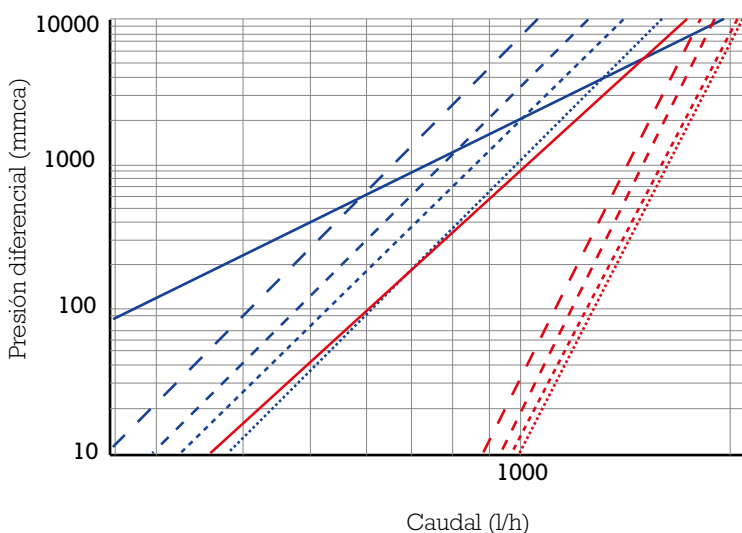

Espacios Reducidos (tipo 52390)	
Válvula y detentor 100% abiertos	1788,9 l/h
Válvula y detentor cerrados	1841,0 l/h
Válvula 100% y detentor 25% abiertos	1906,4 l/h
Válvula 100% y detentor 50% abiertos	2044,4 l/h
Válvula 100% y detentor 75% abiertos	2026,1 l/h

Espacios Reducidos (tipo 52910)	
Válvula y detentor 100% abiertos	1947,6 l/h
Válvula y detentor cerrados	1143,2 l/h
Válvula 100% y detentor 25% abiertos	1402,6 l/h
Válvula 100% y detentor 50% abiertos	1569,5 l/h
Válvula 100% y detentor 75% abiertos	1763,5 l/h

VÁLVULAS PARA
RADIADORES

CARACTERÍSTICAS HIDRÁULICAS

• Válvulas monotubo termostáticas estándar

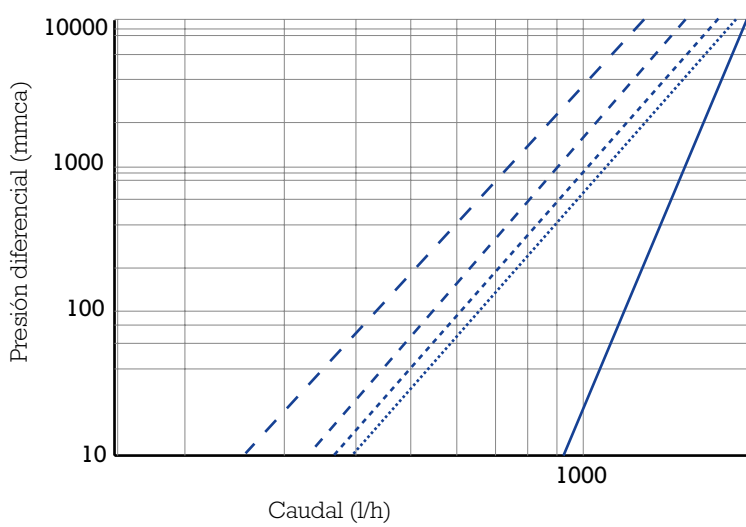

—	Válvula y detentor 100% abiertos	1921,9 l/h
- - -	Válvula y detentor cerrados	1269,6 l/h
- - -	Válvula 100% y detentor 25% abiertos	1500,9 l/h
- - -	Válvula 100% y detentor 50% abiertos	1706,7 l/h
.....	Válvula 100% y detentor 75% abiertos	1902,6 l/h

• Válvulas monotubo termostáticas toallero

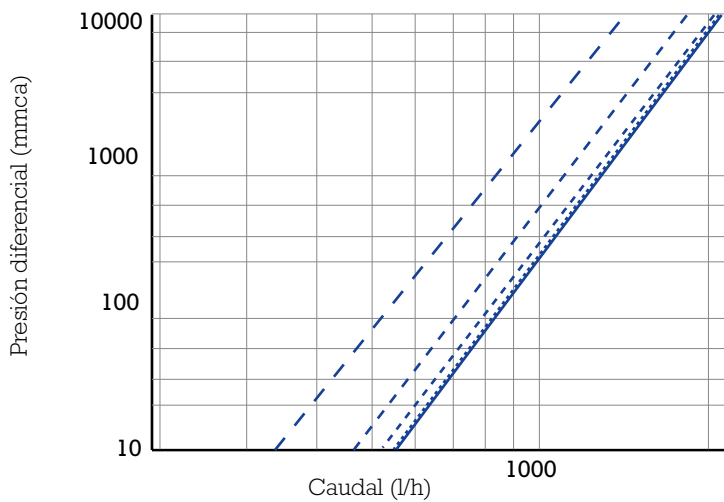

Toallero Pared		
—	Válvula y detentor 100% abiertos	1959,3 l/h
- - -	Válvula y detentor cerrados	1213,4 l/h
- - -	Válvula 100% y detentor 25% abiertos	1636,0 l/h
- - -	Válvula 100% y detentor 50% abiertos	1880,3 l/h
.....	Válvula 100% y detentor 75% abiertos	1950,6 l/h

• Válvulas termostáticas bitubo con formato monotubo estándar

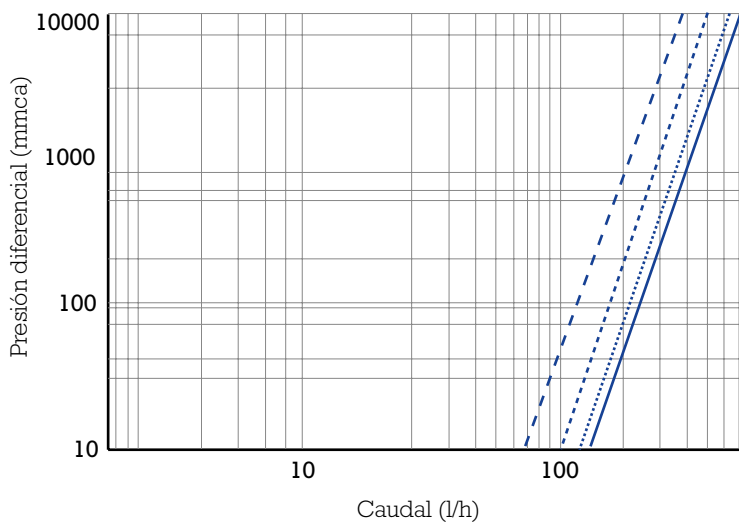

—	Válvula y detentor 100% abiertos	698,0 l/h
- - -	Válvula 100% y detentor 25% abiertos	372,7 l/h
- - -	Válvula 100% y detentor 50% abiertos	481,6 l/h
.....	Válvula 100% y detentor 75% abiertos	615,8 l/h

• Válvulas bitubo Copline Escuadra 3/4"

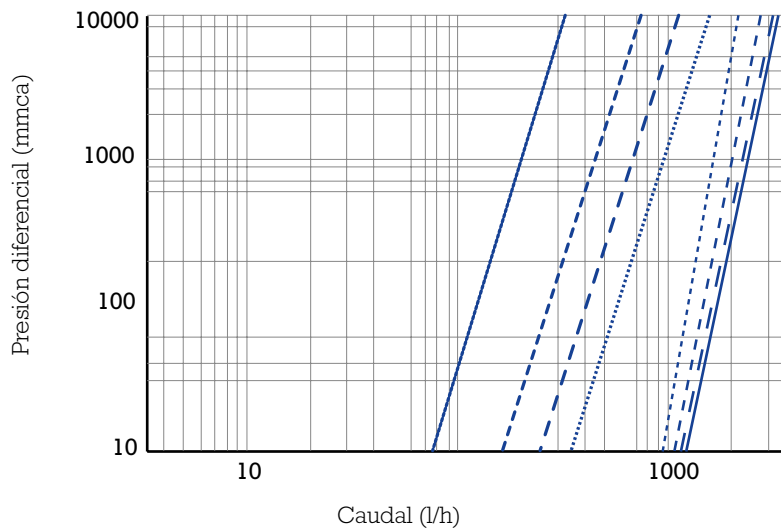

Escuadra		
—	100% abierto	3340,1 l/h
- - -	Cerrada 1 vuelta	3133,6 l/h
- - -	Cerrada 2 vueltas	2719,2 l/h
.....	Cerrada 3 vueltas	2160,5 l/h
.....	Cerrada 4 vueltas	1604,4 l/h
- - -	Cerrada 5 vueltas	1111,3 l/h
- - -	Cerrada 6 vueltas	745,8 l/h
- - -	Cerrada 7 vueltas	325,8 l/h

• Válvulas bitubo Copline Recta 3/4"

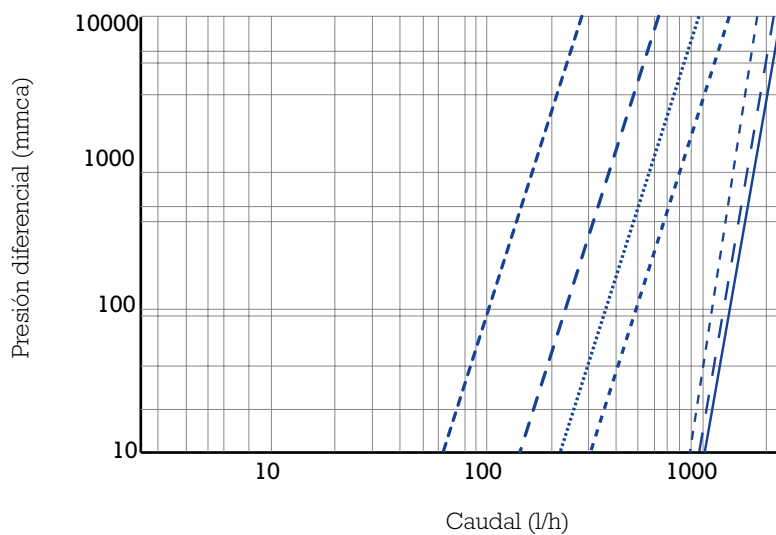

Recta		
—	100% abierto	2457,4 l/h
- - -	Cerrada 1 vuelta	2299,4 l/h
- - -	Cerrada 2 vueltas	1932,1 l/h
.....	Cerrada 3 vueltas	1404,0 l/h
.....	Cerrada 4 vueltas	1004,0 l/h
- - -	Cerrada 5 vueltas	634,1 l/h
- - -	Cerrada 6 vueltas	276,2 l/h

• Válvulas bitubo Copline, Weldline Escuadra 1/2"

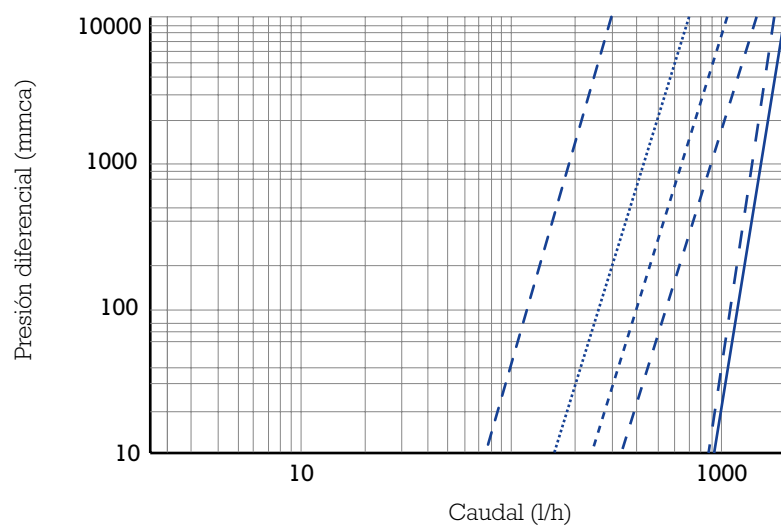

Escuadra		
—	100% abierto	1990,3 l/h
- - -	Cerrada 1 vuelta	1778,3 l/h
- - -	Cerrada 2 vueltas	1454,2 l/h
.....	Cerrada 3 vueltas	1049,6 l/h
.....	Cerrada 4 vueltas	685,6 l/h
- - -	Cerrada 5 vueltas	295,2 l/h

VÁLVULAS PARA RADIADORES

CARACTERÍSTICAS HIDRÁULICAS

- Válvulas bitubo Copline, Urepel Escuadra 3/8"

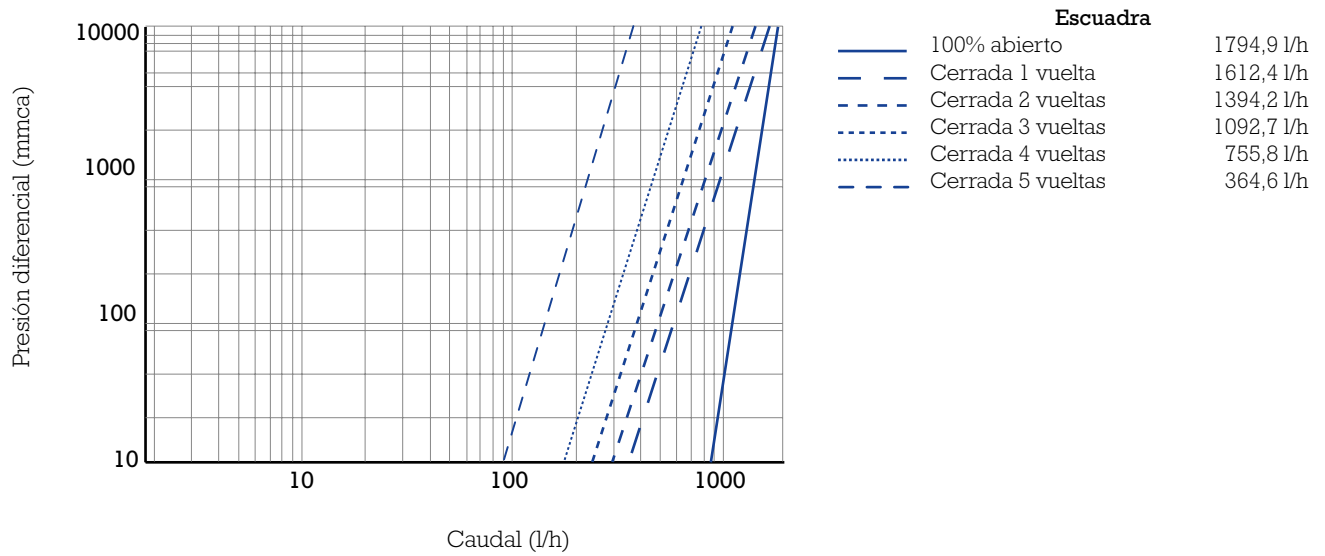

- Válvulas monotubo manual

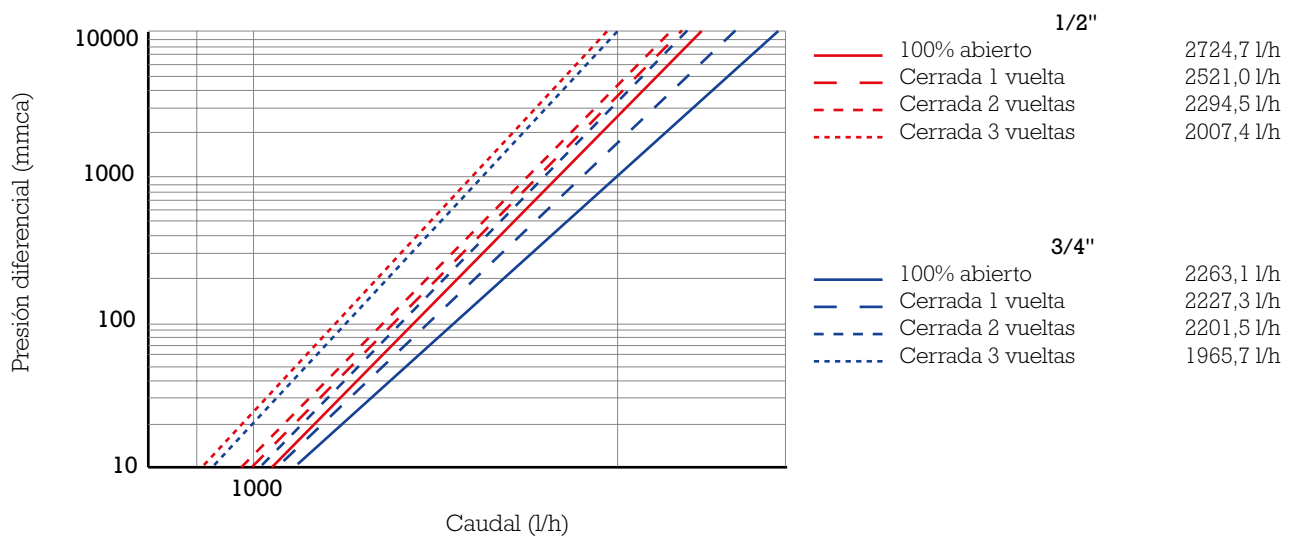

5.

válvulas de zona

- Válvulas de zona desmontables.....	78
• Parte valvular + actuador normalmente cerrada en A.....	78
- Válvulas de zona no desmontables	79
• Normalmente cerrada en A.....	79 - 80
• Alto KV normalmente cerrada en A.....	81
- Características hidráulicas	82

DESMONTABLES

- PARTE VALVULAR + ACTUADOR NORMALMENTE CERRADA EN A



importante
para
la reposición

El nuevo modelo de actuadores sólo será compatible con el nuevo modelo de las partes valvulares, no con el modelo anterior. Debido a que la transmisión del movimiento parte valvular - actuador se ha rediseñado para ofrecer un producto más robusto.

CARACTERÍSTICAS GENERALES

- Normalmente cerrada en A
- H-H / Opción bajo pedido M-M

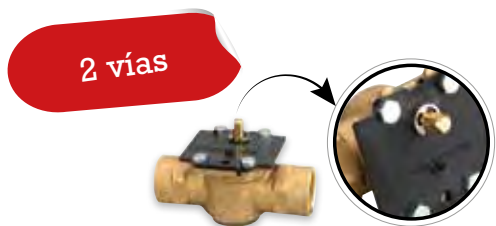

Parte valvular

DESCRIPCIÓN	ARTÍCULO	UDS./CAJA	€/UD.
1/2"	39104000	10	22,70
3/4"	39204000	10	23,09
1"	39304000	10	24,24

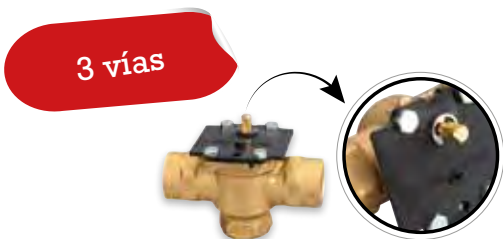

Parte valvular

DESCRIPCIÓN	ARTÍCULO	UDS./CAJA	€/UD.
1/2"	49104000	10	23,27
3/4"	49204000	10	23,52
1"	49304000	10	24,76

CARACTERÍSTICAS GENERALES

- Motor 230V 50Hz.
- Opción bajo pedido con motor de 24V 50Hz.

- Retorno de muelle.
- Longitud cable 60 cm.



Actuador. Nuevo anterior

DESCRIPCIÓN	ARTÍCULO	UDS./CAJA	€/UD.
Sin micro	50011200	10	65,62
Con micro	50021200	10	71,79



Actuador. Nuevo modelo

DESCRIPCIÓN	ARTÍCULO	UDS./CAJA	€/UD.
Sin micro	50014200	10	62,27
Con micro	50024200	10	67,51

NO DESMONTABLES

• NORMALMENTE CERRADA EN A



Con esta nueva y única gama de válvulas de zona damos respuesta a todas las necesidades incluidas las solares. Con menos referencias se ofrecen más soluciones reduciendo referencias y stocks de artículos.

CARACTERÍSTICAS GENERALES

- Motor 230V 50Hz.
- Opción bajo pedido con motor de 24V 50Hz.
- Retorno por muelle.

- Longitud cable 60 cm.

NOTA: Todos aquellos artículos solicitados y que no estén referenciados en este catálogo consultar precio.

Sin micro fin de carrera: 3 hilos

- Opción bajo pedido M-M.

DESCRIPCIÓN	ARTÍCULO	UDS./CAJA	€/UD.
1/2"	30113200	10	92,90
3/4"	30213200	10	93,13
1"	30313200	10	93,95

Con micro fin de carrera: 5 hilos

- Opción bajo pedido M-M.

DESCRIPCIÓN	ARTÍCULO	UDS./CAJA	€/UD.
1/2"	30123200	10	105,46
3/4"	30223200	10	105,68
1"	30323200	10	106,52

2 vías H-H



3 vías H-H



Sin micro fin de carrera: 3 hilos

- Opción bajo pedido M-M.

DESCRIPCIÓN	ARTÍCULO	UDS./CAJA	€/UD.
1/2"	40113200	10	93,22
3/4"	40213200	10	93,42
1"	40313200	10	94,31

Con micro fin de carrera: 5 hilos

- Opción bajo pedido M-M.

DESCRIPCIÓN	ARTÍCULO	UDS./CAJA	€/UD.
1/2"	40123200	10	105,79
3/4"	40223200	10	105,99
1"	40323200	10	106,88

NO DESMONTABLES

• **NORMALMENTE CERRADA EN A**



Con esta nueva y única gama de válvulas de zona damos respuesta a todas las necesidades incluidas las solares. Con menos referencias se ofrecen más soluciones reduciendo referencias y stocks de artículos.

CARACTERÍSTICAS GENERALES

- Motor 230V 50Hz.
- Opción bajo pedido con motor de 24V 50Hz.
- Retorno por muelle.

- Longitud cable 60 cm.

NOTA: Todos aquellos artículos solicitados y que no estén referenciados en este catálogo consultar precio.

2 vías M-M



Sin micro fin de carrera: 3 hilos

DESCRIPCIÓN	ARTÍCULO	UDS./CAJA	€/UD.
3/4"	30613200	10	93,12
1"	30713200	10	93,55

3 vías M-M



Sin micro fin de carrera: 3 hilos

DESCRIPCIÓN	ARTÍCULO	UDS./CAJA	€/UD.
3/4"	40613200	10	93,42
1"	40713200	10	94,31

ALTO KV NORMALMENTE CERRADA EN A

SOLAR Y CALEFACCIÓN

Estas válvulas de zona tienen una menor pérdida de carga que las estándares, lo que implica disponer de mayores caudales.

KV = caudal a una caída de presión de un bar.

VENTAJA

- *Con bomba de calor la ventaja es aún mayor porque para obtener más eficiencia energética es necesario disponer de más caudal, debido a que la gradiente de temperatura será menor.*

CARACTERÍSTICAS GENERALES

- Motor 230V 50Hz.
- Retorno por muelle.
- Apta para circuitos primarios de sistemas solares y calefacción.
- Apta para agua aditivada con glicol al 50%.
- Temperatura de fluido -20°C – 160°C.

3 vías M-M



Sin micro fin de carrera: 3 hilos

- Longitud cable 1.6 m.

DESCRIPCIÓN	ARTÍCULO	UDS./CAJA	€/UD.
1"	20713900	10	110,64

3 vías H-H



Sin micro fin de carrera: 3 hilos

- Longitud cable 60 cm.

DESCRIPCIÓN	ARTÍCULO	UDS./CAJA	€/UD.
1"	20313200	10	104,44

CARACTERÍSTICAS HIDRÁULICAS

- Válvulas de zona solares normalmente cerrada en A

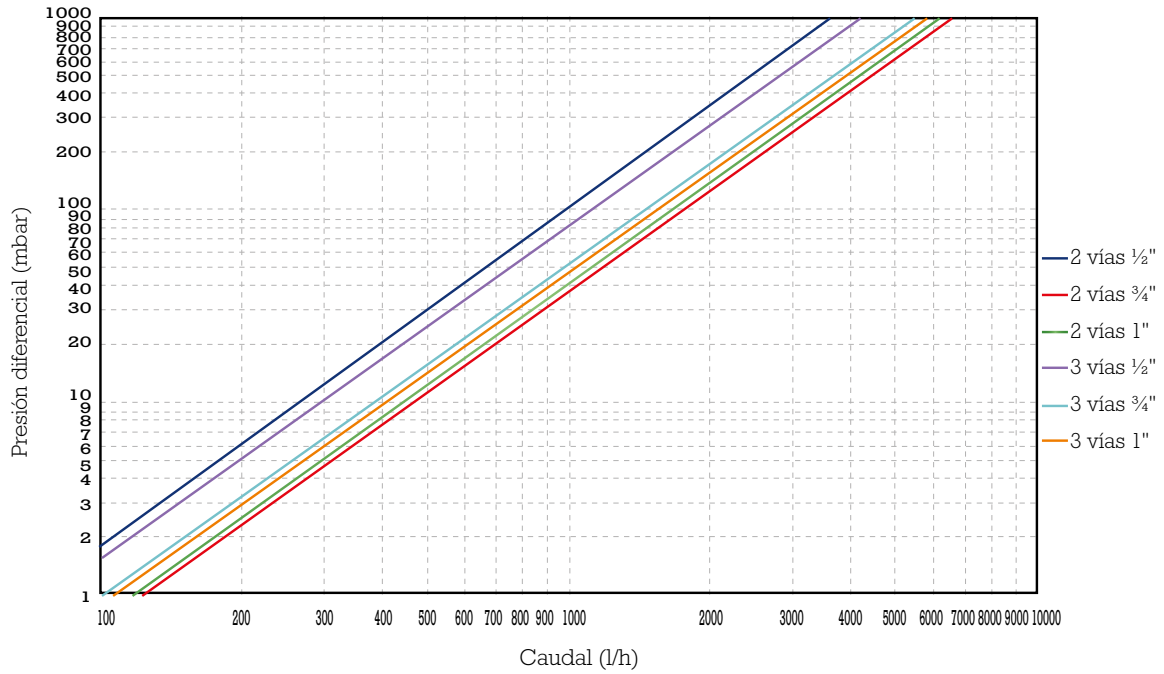

- Válvulas de zona de Alto KV normalmente cerrada en A

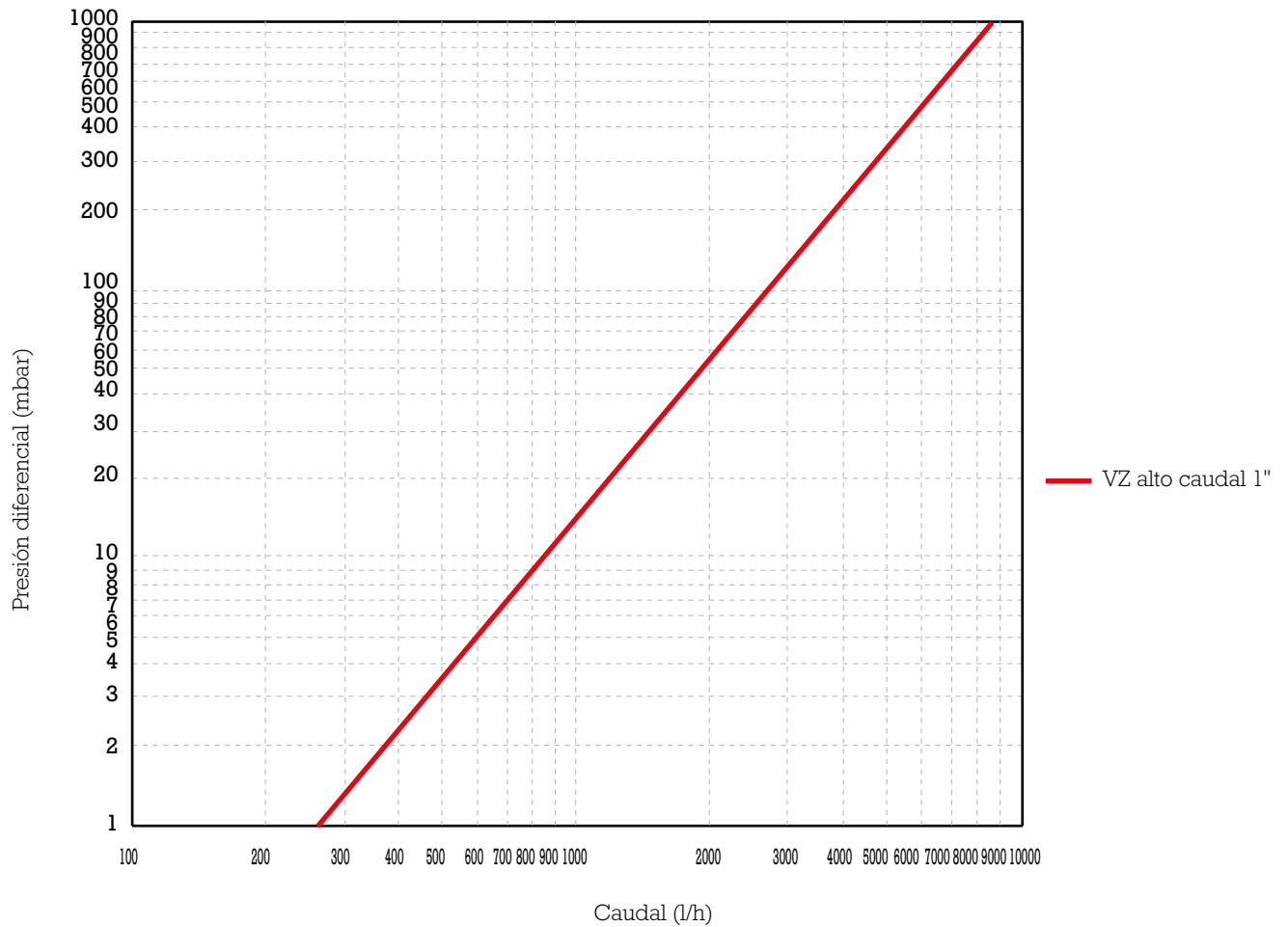

6.

válvulas y grupos de seguridad

- Válvulas de seguridad.....	84
- Grupos de seguridad.....	85

VÁLVULAS DE SEGURIDAD

CARACTERÍSTICAS GENERALES

- Existen modelos para presiones desde 2,5K - 10K (sobre pedido).

TARADAS A 3 BAR PARA SISTEMAS DE CALEFACCIÓN



DESCRIPCIÓN	ARTÍCULO	UDS./CAJA	€/UD.
1/2" H-H (NF)	17003-00	50	8,31
1/2" H-H con toma (NF)	17004-00	50	8,31
1/2" H-H con manómetro (NF)	17004-01	50	17,23



DESCRIPCIÓN	ARTÍCULO	UDS./CAJA	€/UD.
1/2" M-H con toma (NF)	17055-00*	50	8,31

*NOTA: Producto disponible hasta agotar existencias.

TARADAS A 7 BAR PARA AGUA SANITARIA



DESCRIPCIÓN	ARTÍCULO	UDS./CAJA	€/UD.
1/2" H-H	17011-00*	50	8,31
1/2" H-H con manómetro	17030-00*	50	17,23

*NOTA: Producto disponible hasta agotar existencias.

SOLARES



- Válvulas de seguridad para circuitos primarios de instalaciones solares.
- Apta para trabajar con mezcla agua-glicol 50%.
- Temperatura máxima de trabajo: 160°C.
- Homologación para válvulas de seguridad solares: TÜV SV 12 2012 • SOL • 50.
- Consultar otras opciones de tarado.

DESCRIPCIÓN	ARTÍCULO	UDS./CAJA	€/UD.
1/2" H - 3/4" H (3 bar)	17175-00	50	12,60
1/2" H - 3/4" H (4 bar)	17176-00	50	12,60
1/2" H - 3/4" H (6 bar)	17177-00	50	12,60
1/2" H - 3/4" H (8 bar)	17178-00	50	12,60

GRUPOS DE SEGURIDAD

CARACTERÍSTICAS GENERALES

- Tarados a 7K.
- Incorporan: Grifo de aislamiento, dispositivo de purga o vaciado, dispositivo antirretorno.



SERIE ESTÁNDAR



Desagüe recto niquelado - conexión vertical

DESCRIPCIÓN	ARTÍCULO	UDS./CAJA	€/UD.
3/4" Desagüe plástico	GS11100001	20	24,01



Desagüe orientable niquelado - conexión horizontal

DESCRIPCIÓN	ARTÍCULO	UDS./CAJA	€/UD.
3/4" Desagüe plástico	GS13100001	20	26,14

SERIE PTFE



Desagüe recto niquelado - conexión vertical

DESCRIPCIÓN	ARTÍCULO	UDS./CAJA	€/UD.
3/4" Desagüe plástico	GS21100001	20	27,63



Desagüe orientable niquelado - conexión horizontal

DESCRIPCIÓN	ARTÍCULO	UDS./CAJA	€/UD.
3/4" Desagüe plástico	GS23100001	20	29,71

7.

regulación ambiente

- Termostatos y cronotermostatos.....	88
- Termostatos y cronotermostatos por radiofrecuencia	88
- Regulación por temperatura externa:	
suelo radiante / suelo radiante refrescante	89
- Regulación por temperatura externa y suelo radiante	90
- Accesorios.....	91

TERMOSTATOS Y CRONOTERMOSTATOS



Digital

- Pantalla con indicación de temperatura ambiente y temperatura fijada.
- Temperatura regulable 5° - 35°C.
- Alimentación con dos pilas alcalinas (1,5 V tipo LR6) (incluidas).
- Indicación de batería baja.
- Marco para fijación a pared incluido.

DESCRIPCIÓN	ARTÍCULO	UDS./CAJA	€/UD.
Termostato ambiente - ON/OFF	547000	40	30,15
Termostato ambiente verano - invierno	547001	40	38,29



Mecánico

- Temperatura regulable de 10-30°C.
- Marco para fijación a pared incluido.

DESCRIPCIÓN	ARTÍCULO	UDS./CAJA	€/UD.
Termostato ambiente - ON/OFF	547005	40	13,93
Termostato ambiente verano - invierno	547006	40	19,40



Serie CS7

- Temperatura regulable 5° - 30°C. Swing 0,5 °C.
- Alimentación con dos pilas alcalinas (1,5 V tipo LR6) (incluidas).
- Preparado para fijación a pared.

DESCRIPCIÓN	ARTÍCULO	€/UD.
Cronotermostato semanal	579000	55,40



Serie SR

- Caja de conexiones: para conexión de cabezas termoeléctricas.
- Dispone de conexión a la bomba para poder activarla cuando una de las cabezas se activa.
- Número de conexiones al termostato: 6.

DESCRIPCIÓN	ARTÍCULO	€/UD.
Caja de conexiones	E-25228	115,25
Termostato	E-25229	81,14
Tapas para espacios públicos	E-25601	18,88

TERMOSTATOS Y CRONOTERMOSTATOS POR RADIOFRECUENCIA



Serie CS7

- Temperatura regulable 5° - 30°C.
- Swing 0,5 °C.
- Alimentación con dos pilas alcalinas (1,5 V tipo LR6) (incluidas).
- Preparado para fijación a pared.
- Sistema de conexionado RF multicanal.

DESCRIPCIÓN	ARTÍCULO	UDS./CAJA	€/UD.
Cronotermostato semanal radiofrecuencia + receptor radio	578155	5	95,16



Serie SR

- Caja de conexiones: para conexión de cabezas termoeléctricas.
- Dispone de conexión a la bomba para poder activarla cuando una de las cabezas se activa.
- Sistema de conexionado RF multicanal.

DESCRIPCIÓN	ARTÍCULO	€/UD.
Caja de conexiones (receptor)	E-25230	441,74
Termostato por radiofrecuencia	E-25231	82,76
Tapas para espacios públicos	E-25601	18,88

REGULACIÓN POR TEMPERATURA EXTERNA

SUELO RADIANTE / SUELO RADIANTE REFRESCANTE

¿Sabías que las nuevas centralitas traen integrado el **MÓDULO RELÉ** para el apoyo al sistema?

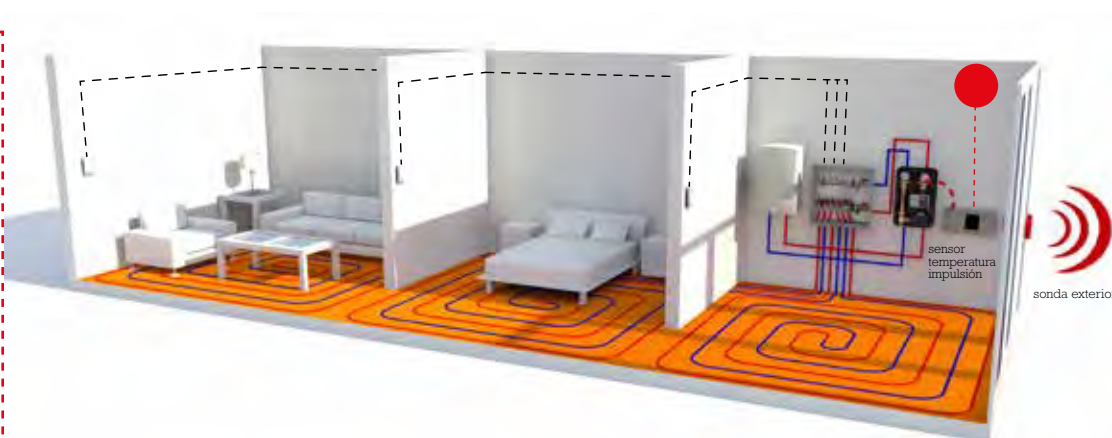

Centralita de regulación

DESCRIPCIÓN	ARTÍCULO	€/UD.
Centralita digital con control de calefacción/refrescante	E-22153	826,12



Caja de conexión centralita

DESCRIPCIÓN	ARTÍCULO	€/UD.
Caja de conexiones	E-18905	82,58



Llave aplicación

DESCRIPCIÓN	ARTÍCULO	€/UD.
Llave radiante	E-22104	66,38
Llave radiante - refrescante	E-22105	268,45



Sonda de impulsión

- También válido para retorno.

DESCRIPCIÓN	ARTÍCULO	€/UD.
Termosonda TRP 150 / PT 1000 Ø 6,5 x 36 mm - cable 2 m	E-19452	102,24



Vaina para sonda de impulsión

DESCRIPCIÓN	ARTÍCULO	€/UD.
Ø 7 x 8 x 47, racord 1/2" NPT	555001	3,53



Sonda externa

DESCRIPCIÓN	ARTÍCULO	€/UD.
2 metros, IP65-NTC 1%- 10K OHM-25°C	E-18901	72,14



Sonda ambiente (suelo radiante)

DESCRIPCIÓN	ARTÍCULO	€/UD.
De pared IP20, Sonda NTC 1% - 10K OHM - 25°C	576808	73,66



Sonda anticondensación (suelo radiante - refrescante)

DESCRIPCIÓN	ARTÍCULO	€/UD.
Para prevenir condensaciones	E-22106	480,60

NOTA: El pedido para realizar esta instalación estará compuesto por: centralita de regulación, caja de conexión centralita, llave aplicación (radiante o radiante - refrescante) y las sondas necesarias.

REGULACIÓN POR TEMPERATURA EXTERNA Y SUELO RADIANTE

La sonda exterior mide la temperatura que hace en la calle y dependiendo de ese valor modifica la temperatura de impulsión del agua. Así, cuando la temperatura de la calle comience a bajar, nuestra casa se preparará para aumentar la temperatura de impulsión y subir la temperatura de la casa, adelantándose al frío de la calle. En el caso de que la temperatura exterior aumente, actuará de forma contraria, reduciendo la temperatura de impulsión.

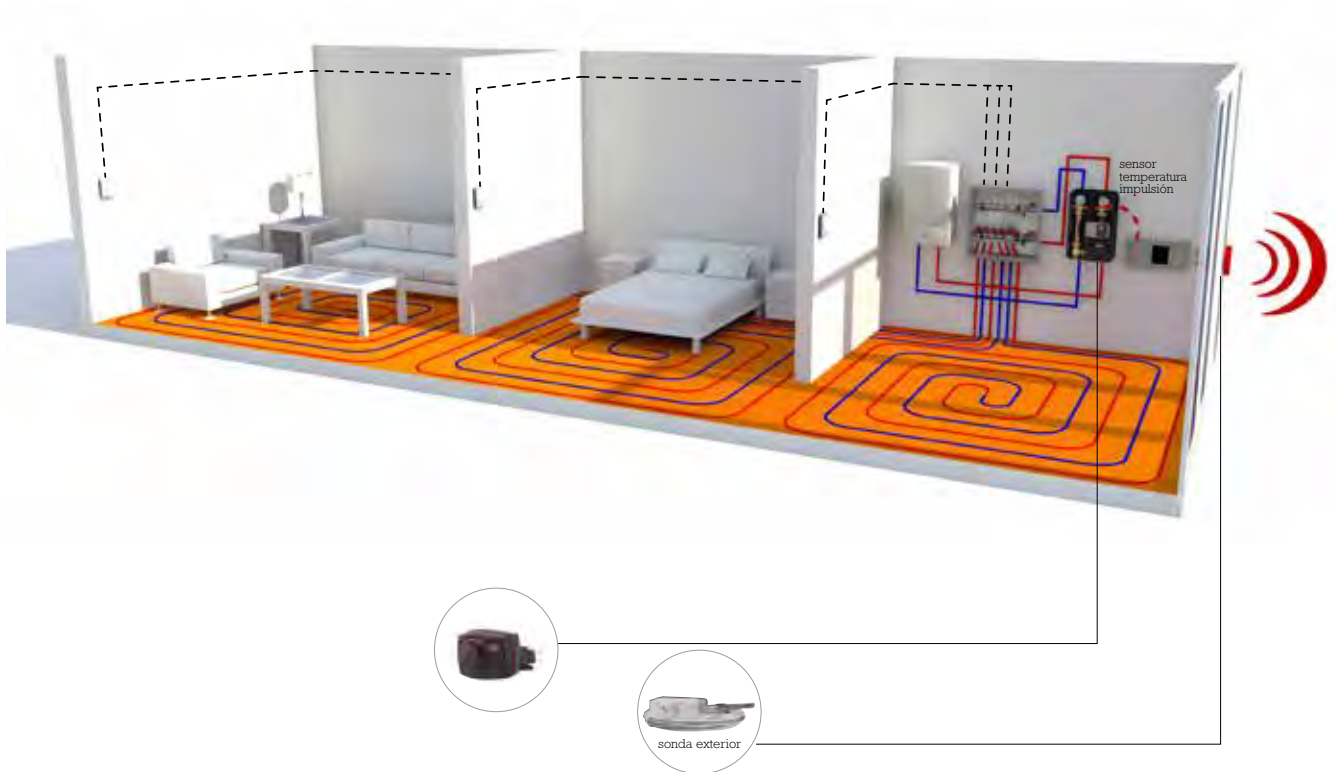

VENTAJA

- Si no estamos en casa y la temperatura exterior desciende más de lo previsto, el sistema responderá a ese cambio automáticamente.



¿Sabías que con el nuevo motor podemos variar la temperatura de impulsión y así regular la temperatura de casa adelantándonos a la temperatura exterior?

ACCESORIOS



Cabeza termoeléctrica

- Facilidad de montaje: primero se rosca la tuerca en la válvula y a continuación, mediante un click, se monta la cabeza. El cable no obstaculiza el montaje.

DESCRIPCIÓN	ARTÍCULO	UDS./CAJA	€/UD.
Cabeza M30x1,5 NC 230V	CT410800	24	44,90
Cabeza M30x1,5 NC 230V con micro V-05001		24	52,47
Racord M30x1,5	V-02070	1	2,83
Racord M28	V-02214	1	2,83



Termostato de contacto de seguridad

NOTA: Tarada a 65° (mecánico).

DESCRIPCIÓN	ARTÍCULO	UDS./CAJA	€/UD.
TCS termostato de contacto de seguridad	543461	50	29,74



Válvula de presión diferencial

DESCRIPCIÓN	ARTÍCULO	UDS./CAJA	€/UD.
1" recta	V-01121	10	35,56

8.

piezas de recambio

- Válvula para conexión de calderas.....	94
--	----

• VÁLVULAS PARA CONEXIÓN DE CALDERAS



Válvula para agua sanitaria

DESCRIPCIÓN	ARTÍCULO	UDS./CAJA	€/UD.
1/2 M - 1/2 H con tuerca loca	91199-01	80	10,30



Válvula para calefacción

DESCRIPCIÓN	ARTÍCULO	UDS./CAJA	€/UD.
3/4 M - 3/4 H con tuerca loca	91399-00	70	10,82



Válvula para gas

DESCRIPCIÓN	ARTÍCULO	UDS./CAJA	€/UD.
1/2 M - 1/2 H con tuerca loca	91097-00	80	10,30

CONDICIONES GENERALES DE VENTA

Las relaciones comerciales que se establezcan entre Orkli y sus Clientes estarán condicionadas a los puntos que a continuación se detallan:

- Los precios que figuran en nuestra tarifa se entienden, material embalado y puesto en nuestros almacenes Centrales de Orkli.
- Forma de pago, 60 días F.F.
- Las modificaciones de precio serán comunicadas por Orkli a sus Clientes en un plazo prudencial, y en cualquier caso entrarán en vigor en la fecha indicada en la nueva tarifa: 1 de marzo de 2015.
- Precios válidos salvo error tipográfico.
- Orkli se reserva el derecho a anular cualquier pedido siempre que el comprador hubiera incumplido cualquier contrato anterior.
- Los retrasos en la entrega por causa ajena a Orkli no será causa justificada para la anulación de dicho pedido o retraso en el pago.
- Los perjuicios ocasionados por el transporte no serán imputables a Orkli.
- En el momento de formularse el pedido deberán respetarse las cantidades mínimas estipuladas para cada producto.
- No se admitirá ninguna devolución sin el previo conocimiento y autorización de Orkli.
- Del importe de la devolución se deducirá un mínimo de 20%, por gastos de recepción, pruebas, inspección, etc., cuando la misma sea imputable al cliente.
- Orkli se reserva la posibilidad de realizar cualquier modificación en las características, diseño y materiales de sus productos sin previo aviso.
- Orkli no acepta devolución de productos personalizados.
- Orkli se reserva el derecho de propiedad de todo material expedido que no haya sido pagado.
- Orkli no aceptará el material servido que esté fuera de garantía o que haya sufrido algún rediseño.

CONDICIONES DE LA GARANTÍA DE 3 AÑOS

Orkli Sociedad Cooperativa garantiza al primer comprador que los productos fabricados por ésta se encuentran libres de defectos materiales y de fabricación, si dichos productos se mantienen adecuadamente y se utilizan de manera normal.

De acuerdo con esta garantía, la obligación de Orkli Sociedad Cooperativa se limitará a la reparación o sustitución, según su criterio, de cualquier pieza defectuosa del mencionado producto, que se encuentre en ese estado como consecuencia de materiales defectuosos y/o de la producción defectuosa de piezas suministradas por Orkli Sociedad Cooperativa. Esta garantía vencerá a los treinta y seis meses a partir de la fecha de entrega. Las reparaciones dentro de garantía deben llevarse a cabo en las instalaciones de reparación designadas por Orkli Sociedad Cooperativa. Los costes de transporte al lugar de reparación serán abonados por el Comprador.

La mencionada garantía sustituye a cualquier otra garantía expresa o supuesta.

Orkli Sociedad Cooperativa no emite garantías, expresas o supuestas, para cualquier producto que después de la entrega haya sido reparado o alterado por cualquier persona no autorizada o aprobada por Orkli Sociedad Cooperativa, a menos que, según la opinión de Orkli, esas reparaciones no sean en modo alguno responsables del defecto.

El Cliente y el Fabricante acuerdan que la única reparación para cualquier defecto en los productos entregados, siempre y cuando la reclamación del cliente se realice dentro del tiempo de garantía antes establecido, se limitará a la reparación o sustitución, según el criterio de Orkli, de cualquier producto defectuoso, cuando la notificación de los defectos sea proporcionada por el Cliente al Fabricante inmediatamente después de que dicho defecto sea descubierto y cuando dichos productos sean devueltos al Fabricante en diez días a partir del momento en el que el Fabricante pida su devolución para inspeccionarlos y/o repararlos o sustituirlos.

Orkli Sociedad Cooperativa

Abril 2016





**RED
COMERCIAL**

DIRECTOR COMERCIAL

Santiago Fraile.

Oficina: Av. de Fuencarral 14-16. Edificio Alcovega. Oficina D-18.
28108 Alcobendas (Madrid).
Tel. 943 08 85 00.
e-mail: sfraille@orkli.es

DIRECTOR DE PRESCRIPCIÓN

Javier Cazalla.

Oficina: Av. de Fuencarral 14-16. Edificio Alcovega. Oficina D-18.
28108 Alcobendas (Madrid).
Tel. 943 08 85 00.
e-mail: jcazalla@orkli.es

DIRECTOR DE FORMACIÓN

Javier Alarcia.

Ctra. Zaldibia, s/n.
E-20240 Ordizia (Gipuzkoa).
Tel. 943 08 85 00.
e-mail: jalarcia@orkli.es

DELEGACIONES

- **CENTRO - SUR** (Madrid, Guadalajara, Ciudad Real, Toledo, Cuenca, Murcia, Albacete, Andalucía Occidental, Andalucía Oriental, Extremadura, Málaga)
- **ESTE** (Cataluña, Valencia, Islas Baleares)
- **NORTE** (País Vasco, Navarra, La Rioja, Cantabria, Aragón, Soria)
- **NOROESTE** (Asturias, Galicia, Salamanca, León, Zamora, Ávila, Burgos, Valladolid, Palencia, Segovia)



RED COMERCIAL

DELEGACIÓN CENTRO - SUR

Madrid, Guadalajara, Ciudad Real, Toledo,
Cuenca, Andalucía Occidental, Andalucía Oriental,
Extremadura, Málaga

DIRECTOR REGIONAL DE VENTAS:

Alberto Olivas.

Oficina: Av. de Fuencarral 14-16. Edificio Alcovega.

Oficina D-18. 28108 Alcobendas (Madrid).

Móvil: 688 825 130. e-mail: aolivas@orkli.es

DELEGADOS COMERCIALES:

- Madrid:
Eduardo Castaño. 28108 Alcobendas (Madrid).
Móvil: 663 968 673. e-mail: ecastano@orkli.es
Alberto Gutierrez. 28036 Madrid.
Tel. 91 561 51 94. Móvil: 609 06 78 82.
e-mail: a.gutierrez@cgac.es
- Cuenca, Guadalajara, Ciudad Real, Toledo. Albacete:
Enrique de la Hoz. 13300 Valdepeñas. Ciudad Real.
Móvil: 625 22 48 99. e-mail: edelahoz@orkli.es
- Málaga, Granada:
Ravece Representaciones, S.L. Ernesto Vera Casaño.
29004 Málaga. Tel. 952 24 40 70.
e-mail: cial.ravece@terra.es
- Andalucía Occidental (Sevilla, Huelva, Cádiz, Córdoba, Jaén):
Extremadura (Cáceres y Badajoz):
Juan Luis Serrano, S.L. 41020 Sevilla.
Móvil: 649 49 06 62. e-mail: serrano@jlserrano.com

DELEGACIÓN ESTE

Cataluña, Valencia, Islas Baleares, Murcia, Albacete

DIRECTOR REGIONAL DE VENTAS:

Xavier Serrano.

Móvil 688 825 131.

e-mail: xserrano@orkli.es

DELEGADOS COMERCIALES:

- Cataluña, Andorra:
Ignasi Guim. 08036 Barcelona. Tel. 93 410 94 65.
Móvil: 607 23 69 46. e-mail: iguim@guimsol.com
- Comunidad Valenciana:
Javier Navarro. 46018 Valencia. Tel. 96 382 32 48.
Móvil: 629 60 98 14. e-mail: alambike@mail.ono.es
- Girona, Lleida, Tarragona:
Alex Pardina.
Móvil: 605 02 24 05. e-mail: apardina@orkli.es
- Islas Baleares:
Josep Vidal Villacreces.
Móvil: 609 26 09 84. e-mail: jvidal@orkli.es
- Murcia, Almería:
Eduardo Muñoz Arrieta.
30509 Molina de Segura. Murcia
Móvil: 608 90 98 50. e-mail: emunoz@orkli.es

DELEGACIÓN NORTE

País Vasco, Navarra, La Rioja, Cantabria, Aragón,
Soria

DIRECTOR REGIONAL DE VENTAS:

Mikel Rebordinos. Móvil: 671 180 028.

e-mail: mrebordinos@orkli.es

DELEGADOS COMERCIALES:

- Gipuzkoa, Navarra, Álava, La Rioja:
Oscar Prieto. 20240 Ordizia (Gipuzkoa)
Móvil: 609 08 86 54. e-mail: oprieto@orkli.es
- Bizkaia, Cantabria:
Daniel García. 39007 Santander - Cantabria.
Móvil: 722 77 22 60. e-mail: dgarcia@orkli.es
- Aragón, Soria:
José Luis Legaz. 50018 Zaragoza.
Móvil: 607 15 88 34. e-mail: jllegaz@orkli.es

DELEGACIÓN NOROESTE

Asturias, Galicia, Salamanca, León, Zamora, Ávila, Burgos, Valladolid, Palencia, Segovia

DIRECTOR REGIONAL DE VENTAS:

José María Herrezuelo.

Paseo Arco del Ladrillo 91. 47013 Valladolid.

Móvil: 620 964 962.

e-mail: chema@orkli.es

DELEGADOS COMERCIALES:

- Galicia:
Manel Prado. 15008 A Coruña.
Móvil: 626 99 29 39. e-mail: mprado@orkli.es
- Asturias, León:
ECOEXTERNO S.L. Emilio Vega.
Móvil: 606 94 13 93. e-mail: evega@orkli.es
- Burgos, Valladolid, Palencia, Segovia:
Alberto Macón. APC Fluidos, S.L.
47013 Valladolid
Tel. 983 23 32 80. Móvil: 639 15 00 83.
e-mail: amacon@orkli.es
- Salamanca, Zamora, Ávila:
David García Carrasco.
37796 Arapiles. Salamanca.
Móvil: 603 40 57 85. e-mail: davidgarcia@orkli.es

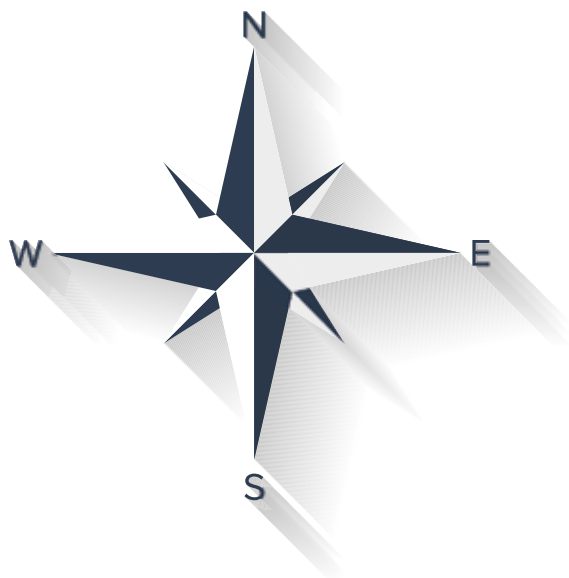

DELEGACIONES INTERNACIONALES

- **ALEMANIA**
Orkli Deutschland GmbH
info@orkli.de
- **ARGENTINA**
Orkli Argentina
mateo@uriarte.com.ar
- **BÉLGICA**
Orkli Belgium
info@impexsa.be
- **BRASIL**
Orkli do Brasil
comercial@orkli.com.br
- **CHEQUIA**
Orkli, S.Coop.
jprec@orkli.cz
- **FRANCIA**
Orkli France
fsanchez@orkli.es
- **ITALIA**
Orkli Italia, S.R.L.
mcccomp@mccit.com
- **PORTUGAL**
Orkli Portugal
cal@orkli.com
- **REINO UNIDO**
Orkli U.K.
Simon.baker@orkli.co.uk
- **RUSIA**
MCC Rusia
orkli@mondragon.ru

ÍNDICE

POR REFERENCIAS 2016

artículo	€	pág.	artículo	€	pág.	artículo	€	pág.	artículo	€	pág.
1015	7,85	69	52510	23,62	65	CM1302U	16,93	34	SM1004S	259,17	27,35
1016	9,62	69	52550	17,68	69	CM1303U	24,97	34	SM1005S	297,14	27,35
1025	9,05	69	52710	20,21	65	CM1304U	37,67	34	SM1006S	335,11	27,35
1026	11,24	69	52720	20,21	66	CT211400	15,69	60	SM1007S	373,08	27,35
1035	12,14	69	52730	20,21	65	CT410800	44,90	19, 91	SM1008S	411,05	27,35
1036	13,50	69	53710	20,21	65	D-7075	10,61	72	SM1009S	449,02	27,35
1115	8,24	67	543461	29,74	19, 91	D-7076	10,61	72	SM1010S	486,98	27,35
1116	10,05	67	547000	30,15	18, 88	E-13062	2,89	71	SM1011S	524,95	27,35
1125	9,39	67	547001	38,29	18, 88	E-13667	6,53	70	SM1012S	579,48	27,35
1126	11,62	67	547005	13,93	18, 88	E-13670	6,53	70	SR1200S	879,39	25
1135	13,48	67	547006	19,40	18, 88	E-13676	5,78	70	SR1300	609,54	24
1136	14,77	67	555001	3,53	20, 89	E-13679	5,78	70	SR2200S	1236,09	25
1210	8,37	67	576808	73,66	20, 89	E-13727	6,41	70	SR2300	844,05	23
1220	6,49	69	578155	95,16	18, 88	E-13768	5,78	70	SR3300	1325,45	22
1325	9,35	67	579000	55,40	18, 88	E-13816	5,78	70	SRADIT	4,45	17
1425	7,73	69	50011200	65,62	78	E-14000	4,79	71	SRBAN-2	1,32	16
1816	17,92	68	50014200	62,27	78	E-14001	4,79	71	SRBAN-4	1,82	16
1817	17,92	68	50021200	71,79	78	E-14002	4,79	71	SRCAR16-L	3,54	15
1826	18,36	68	50024200	67,51	78	E-14003	4,79	71	SRCAR20-L	3,69	15
1827	18,36	68	5120000H	17,43	28, 38	E-14133	5,07	60	SRCLIP-L	0,25	17
1865	20,47	68	5130000H	32,86	28, 38	E-15700	5,78	70	SRCLIP-T	0,50	17
1866	20,47	68	5140000HA	18,23	28, 38	E-18382	65,63	19	SRCUT	62,13	16
1005090	127,09	30, 39	60010	19,09	60	E-18620	25,80	39	SRDESB	399,80	16
1006090	133,35	30, 39	60201	29,21	60	E-18621	27,93	39	SREPU19-LP	16,40	15
1007090	169,16	30, 39	67120	9,19	61	E-18622	31,86	39	SREPU30-LP	21,11	15
1007150	216,60	30	67122	10,02	61	E-18680	70,37	19	SREPU40-LP	25,73	15
1008090	191,61	30, 39	67150	8,51	62	E-18683	183,18	19	SRFILM	0,90	17
1008150	236,40	30	67190	8,95	62	E-18873	5,78	70	SRGRAP	277,41	16
1009090	212,80	30, 39	67220	10,31	61	E-18901	72,14	20, 89	SRGUIA16	1,94	17
1009150	270,00	30	67222	12,64	61	E-18905	82,58	20, 89	SRGUIA20	2,05	17
1010150	347,40	30	67250	9,55	62	E-19258	210,43	19	SRJUNT-R	6,60	17
19000304	0,34	72	67290	11,29	62	E-19452	102,24	20, 89	SRPAN26	18,52	14
19000313	0,76	72	67350	9,36	63	E-19733	5,26	71	SRPAN26-30	22,26	14
19000322	4,86	72	67390	9,58	63	E-19792	175,36	19	SRPAN43-30	29,61	14
17003-00	8,31	84	67401	8,89	62	E-19813	313,40	19	SRPAN58-30	36,02	14
17004-00	8,31	84	67420	10,69	61	E-19863	20,78	71	SRTBA16-120	1,73	16
17004-01	17,23	84	67422	10,02	61	E-20185	5,88	71	SRTBA16-200	1,73	16
17011-00	8,31	84	67450	9,90	62	E-22104	66,38	20, 89	SRTBA16-500	1,73	16
17030-00	17,23	84	67490	8,95	62	E-22105	268,45	20, 89	SRTBA20-120	2,20	16
17055-00	8,31	84	67520	11,80	61	E-22106	480,60	20, 89	SRTBA20-200	2,20	16
17175-00	12,60	58, 84	67522	12,64	61	E-22153	826,12	20, 89	SRTBA20-500	2,20	16
17176-00	12,60	84	67550	10,93	62	E-22510	40,81	39	SRTM16-200	1,76	16
17177-00	12,60	58, 84	67590	11,29	62	E-22769	2,10	71	SRTM20-200	2,70	16
17178-00	12,60	58, 84	67650	10,95	63	E-23145	74,01	28, 38	SRTR5	20,30	15
20313200	104,44	81	67690	9,58	63	E-23147	23,05	28, 38	V-00395	319,09	45
20713900	110,64	81	68186	32,18	64	E-23148	32,61	28, 38	V-00396	535,35	45
30113200	92,90	58, 79	68195	32,18	64	E-23149	23,09	28, 39	V-00397	389,99	45
30123200	105,46	58, 79	68295	15,11	64	E-23859	6,30	71	V-00564	6,30	71
30213200	93,13	58, 79	68495	15,11	64	E-25228	115,25	18, 88	V-00625	463,11	48
30223200	105,68	58, 79	74400	890,60	47	E-25229	81,14	18, 88	V-01030	7,03	70
30313200	93,95	58, 79	73000HE	707,65	50	E-25230	441,74	18, 88	V-01035	121,51	45
30323200	106,52	58, 79	73120HE	477,22	50	E-25231	82,76	18, 88	V-01036	84,41	45
30613200	93,12	58, 80	74400DO	1419,24	48	E-25232	22,54	28, 38	V-01121	35,56	19, 39, 72, 91
30713200	93,55	58, 80	75000HE	750,80	51	E-25233	33,14	28, 38	V-02070	2,83	19, 91
39104000	22,70	78	80020	19,84	72	E-25601	18,88	18, 88	V-02214	2,83	19, 91
39204000	23,09	78	80021	19,84	72	E-26795	19,20	28, 38	V-02521	106,27	45
39304000	24,24	78	80023	16,20	72	E-26796	27,95	28, 38	V-03058	637,07	26
40113200	93,22	58, 79	80024	16,20	72	E-5135	3,79	70	V-03059	831,62	26
40123200	105,79	58, 79	81210	8,34	67	E-5137	3,79	70	V-04132	33,45	26
40213200	93,42	58, 79	81310	10,82	67	E-5139	3,79	70	V-04219	299,08	55
40223200	105,99	58, 79	82210	8,34	67	E-5141	3,79	70	V-04226	6,88	17
40313200	94,31	58, 79	82310	10,82	67	E-5427	3,79	70	V-04228	6,88	17
40323200	106,88	58, 79	87210	6,49	69	E-6616	5,07	60	V-04229	6,88	17
40613200	93,42	58, 80	87310	8,35	69	GS11100001	24,01	85	V-05001	52,47	19, 91
40713200	94,31	58, 80	88310	8,35	69	GS13100001	26,14	85	V-05169	553,65	19
49104000	23,27	78	91097-00	10,30	94	GS21100001	27,63	85	V-05244	364,44	51
49204000	23,52	78	91199-01	10,30	94	GS23100001	29,71	85	V-05246	393,09	51
49304000	24,76	78	91399-00	10,82	94	OKSOL-150	2990,00	45	V-06277	7,26	34
52110	29,37	65	CJ1530100142100	25,75	64	S40000001	226,07	57	V-06278	4,69	34
52310	29,37	65	CJ1511400142100	24,25	64	S40000002	475,41	56	V-06279	9,56	34
52390	20,21	65	CM1202U	7,90	34	S40000003	1512,42	55	V-06280	13,18	34
52450	27,59	69	CM1203U	10,94	34	SM1002S	183,24	27, 35	V-06313	2,08	34
52490	20,21	66	CM1204U	13,99	34	SM1003S	221,21	27, 35			



ORKLI, S. Coop.

Ctra. Zaldibia, s/n / E - 20240 Ordizia (Gipuzkoa)

Tel.: + 34 943 08 85 00 / Fax: + 34 943 80 52 41

E-mail: cal@orkli.es www.orkli.com

